

# تارا

دستی پنج و شش سرعتی و اتوماتیک

## راهنمای محصول و گارانتی

دارنده محترم،

این کتابچه برای آگاهی شما از موارد زیر تهیه شده است:

- امکانات خودرو و نحوه استفاده بهینه از آن؛
- نکات مهم ایمنی، عملکردی و نگهداری خودرو؛
- ضوابط بهره‌مندی از خدمات گارانتی؛
- شرایط دریافت خدمات امداد خودرو؛

لطفاً آن را همواره در خودرو به همراه داشته و در حفظ و نگهداری آن کوشا باشید.



<https://autolibrary.ir>

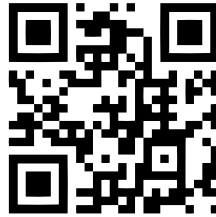

پایگاه اینترنتی گروه صنعتی ایران خودرو  
[www.IKCO.ir](http://www.IKCO.ir)

<https://autolibrary.ir>

<https://autolibrary.ir>

بِسْمِ اللَّهِ الرَّحْمَنِ الرَّحِيمِ

<https://autolibrary.ir>

### خریدار گرامی

ضمن تشکر از شما برای خرید محصول شرکت ایران خودرو، تبریک ما را به جهت این انتخاب پذیرا باشید. امیدواریم خودروی جدید بتواند در لحظات شاد زندگی شما سهمی داشته باشد شرکت ایران خودرو در تلاش است تا همزمان با ارتقاء کیفیت محصولات خود، با ارائه خدمات بهتر رضایت شما را جلب نماید و اعتقاد داریم که این رضایتمندی، کلید طلایی در موفقیت ما خواهد بود.

در این راستا کتابچه راهنمای محصول و گارانتی تهیه شده است تا در استفاده صحیح از امکانات و وسیله نقلیه و نحوه رانندگی با آن و نیز شرایط بهره‌مندی شما از خدمات گارانتی و امدادی به شما کمک نماید. لذا بهتر است همواره آن را در محفظه داشبورد خودرو نگهداری کنید. برای استفاده آسانتر، این کتابچه به دو قسمت کلی "راهنمای محصول" و "راهنمای گارانتی" تقسیم شده است. در راهنمای محصول به مشخصات و امکانات محصول، نکات ایمنی و عملکردی برای رانندگی و نگهداری از خودرو، اطلاعات فنی و ... در قالب فصل‌های قبل از رانندگی، رانندگی، نگهداری خودرو، فوریت‌های فنی، اطلاعات فنی اشاره شده است.

در راهنمای گارانتی شرایط استفاده از خدمات گارانتی خودرو و نیز نحوه بهره‌مندی از خدمات امداد خودرو ایران در فصل‌های کلیات، سرویس‌ها، قانون و آیین‌نامه حمایت از حقوق مصرف‌کنندگان خودرو و خدمات امدادی و طلایی امداد خودرو ایران تشریح گردیده است. توجه داشته باشید که در صورت فروش خودرو قبل از اتمام دوره گارانتی، این کتابچه را به منظور اطلاع خریدار از مشخصات خودرو، حقوق خود و شرایط گارانتی به ایشان تسلیم نمایید. بدیهی است عدم اطلاع خریدار از اطلاعات مندرج در این کتابچه، حقی را برای ایشان ایجاد نخواهد کرد.

### نکات مهم:

- در این کتابچه به امکانات و مشخصات همه مدل‌های این خودرو اشاره شده و ممکن است بخشی از اطلاعات مندرج در مورد خودروی شما صادق نباشد. مواردی که اختصاص به برخی از مدل‌ها دارد، با علامت ستاره (\*) و توضیح "در صورت نصب در خودروی شما" مشخص گردیده است.
- نظر به اهتمام شرکت ایران خودرو بر توجه به مسایل محیط زیستی، در این کتابچه موارد و نکاتی که لازم است در راستای حفاظت از محیط زیست مورد توجه قرار گیرد با نماد  مشخص شده است.

### عبارات خاص:



### اخطار

عدم توجه به دستورات ویژه که در کادرهای اخطار همراه با این علامت درج شده، ممکن است باعث آسیب جدی و به خطر افتادن سلامت راننده و یاسر نشینان خودرو شود



### هشدار

عدم توجه به دستوراتی که در کادرهای هشدار دهنده همراه با این علامت درج شده است احتمال تصادف یا آسیب به خودرو را به دنبال خواهد داشت

۱ خودروی شما در یک نگاه

۲ قبل از رانندگی

۳ رانندگی

۴ نگهداری خودرو

۵ فوریت‌های فنی

۶ اطلاعات فنی

راهنمای نگهداری و خدمات گارانتی

**مرور سریع مطالب**

دسته راهنما	۱۰۳	فهرست تصویری نمای خارجی	۶
برف پاک کن	۱۰۷	فهرست تصویری نمای داخلی	۹
فلاشر و بوق	۱۰۹	فهرست تصویری محفظه موتور	۱۰
سیستم‌های کمکی ترمز	۱۱۰	فهرست لوازم همراه خودرو	۱۱
سیستم فرمان برقی (EPS)	۱۱۳	باز کردن و بستن درها	۱۴
بازبینی سطح مایعات	۱۱۶	Keyless	۱۹
نگهداری و مراقبت از خودرو	۱۲۰	باز کردن و بستن در صندوق	۲۲
کاهش مصرف سوخت و حفظ محیط زیست	۱۲۲	صندلی‌ها	۲۳
تعویض چرخ‌ها	۱۲۴	ایمنی کودکان	۲۶
سامانه فشار پایش باد تایرها (TPMS)	۱۲۹	کمبربند ایمنی	۳۳
تعویض لامپ‌ها	۱۳۰	کیسه هوا	۳۵
تعویض تیغه برف پاک‌کن	۱۳۳	آینه‌ها	۴۰
باتری	۱۳۴	تنظیم غربیلک فرمان	۴۱
تعویض فیوزها	۱۳۸	کنترل شیشه‌ها	۴۲
حمل خودرو	۱۵۱	سانروف	۴۴
عوامل شناسایی خودرو	۱۵۴	سیستم تهویه	۴۵
ابعاد خودرو	۱۵۵	تجهیزات داخلی	۵۰
اطلاعات فنی موتور	۱۵۷	مالتی مدیا	۵۳
مصرف سوخت	۱۵۸	سیستم هشدار موانع عقب	۶۷
اوزان خودرو	۱۵۹	دوربین دید عقب	۶۹
ظرفیت‌ها و مشخصات	۱۶۰	صفحه نمایش جلو آمپر	۸۰
مشخصات رینگ‌ها و تایرها	۱۶۱	روشن کردن و رانندگی	۹۱
راهنمای نگهداری و خدمات گارانتی	۱۶۳	خاموش کردن و ترمز دستی	۹۴
کلیات گارانتی	۱۶۷	گیربکس دستی	۹۵
سرویس‌ها	۱۷۹	گیربکس اتوماتیک	۹۶
قانون و آیین‌نامه حمایت از حقوق مصرف‌کنندگان خودرو	۱۸۵	محدود کننده سرعت	۹۹
خدمات امدادی و طلایی امدادخودرو ایران	۱۹۷	روز کنترل	۱۰۱



## خودروی شما در یک نگاه

۶.....	فهرست تصویری نمای خارجی
۹.....	فهرست تصویری نمای داخلی
۱۰.....	فهرست تصویری محفظه موتور
۱۱.....	فهرست لوازم همراه خودرو

فهرست تصویری نمای خارجی

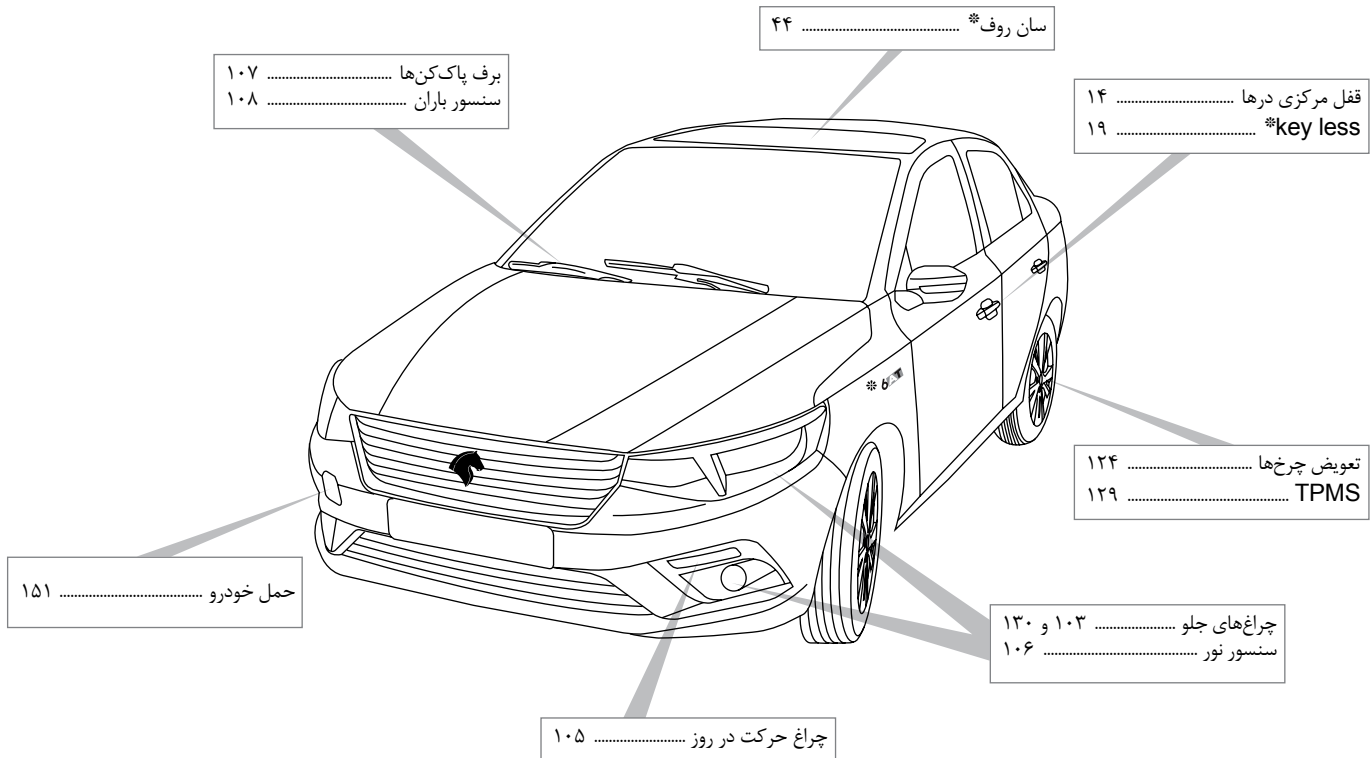

\* در صورت نصب در خودروی شما

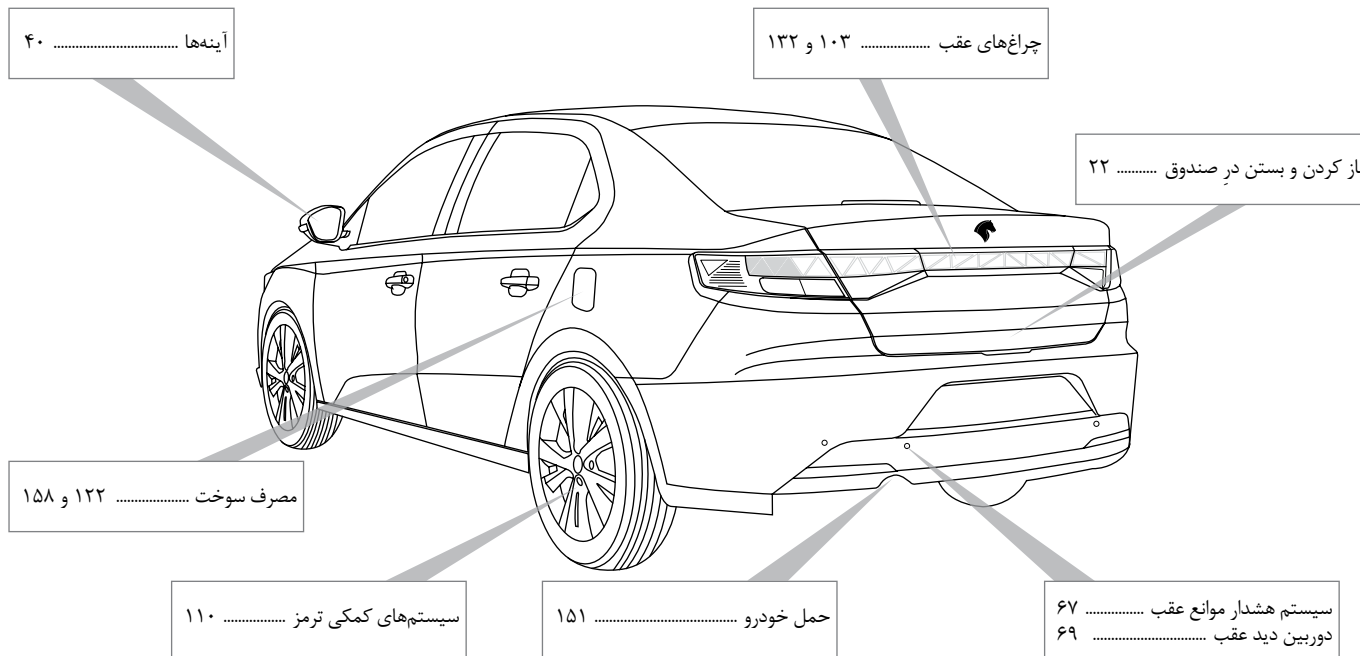

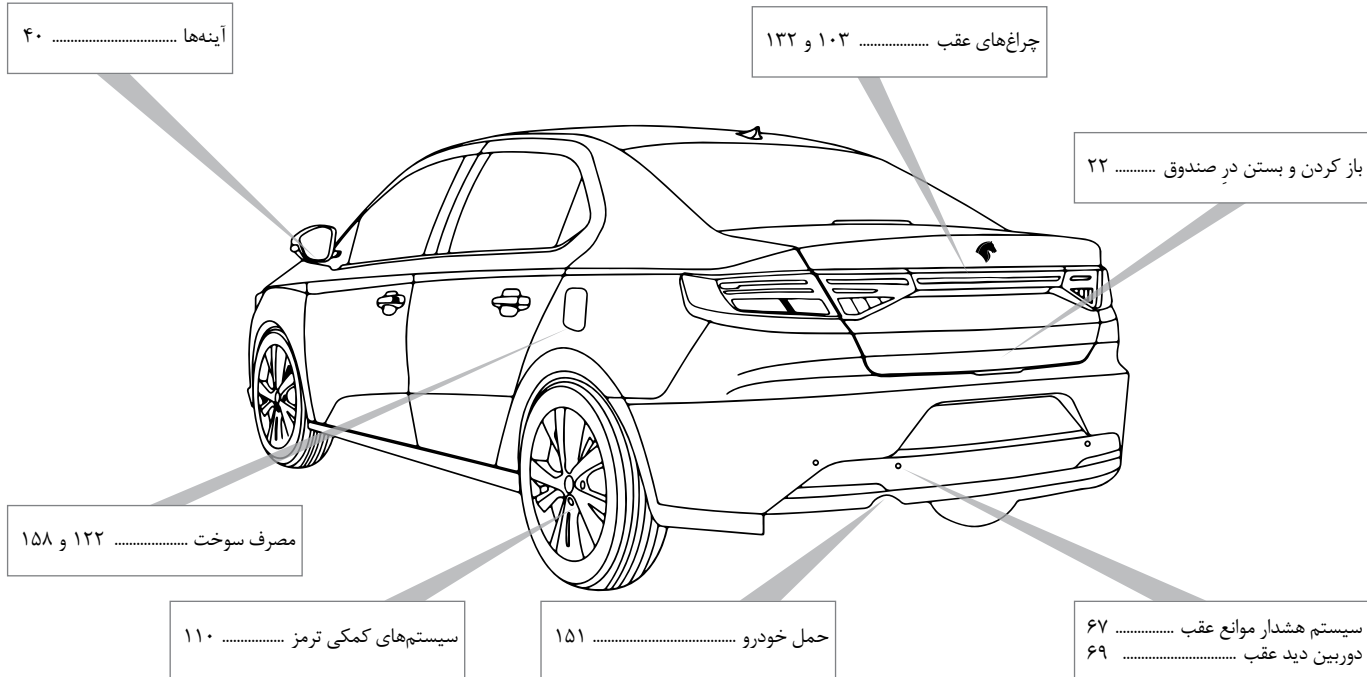

فهرست تصویری نمای داخلی

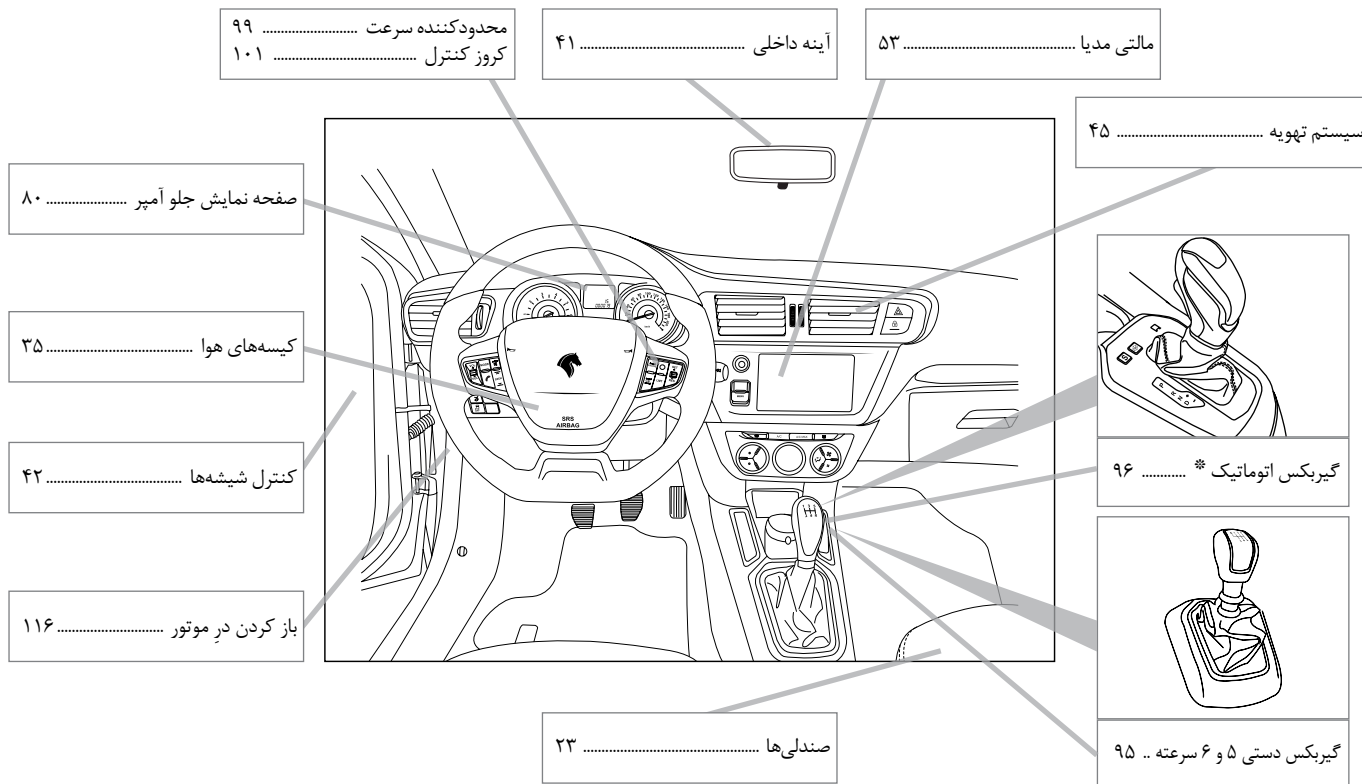

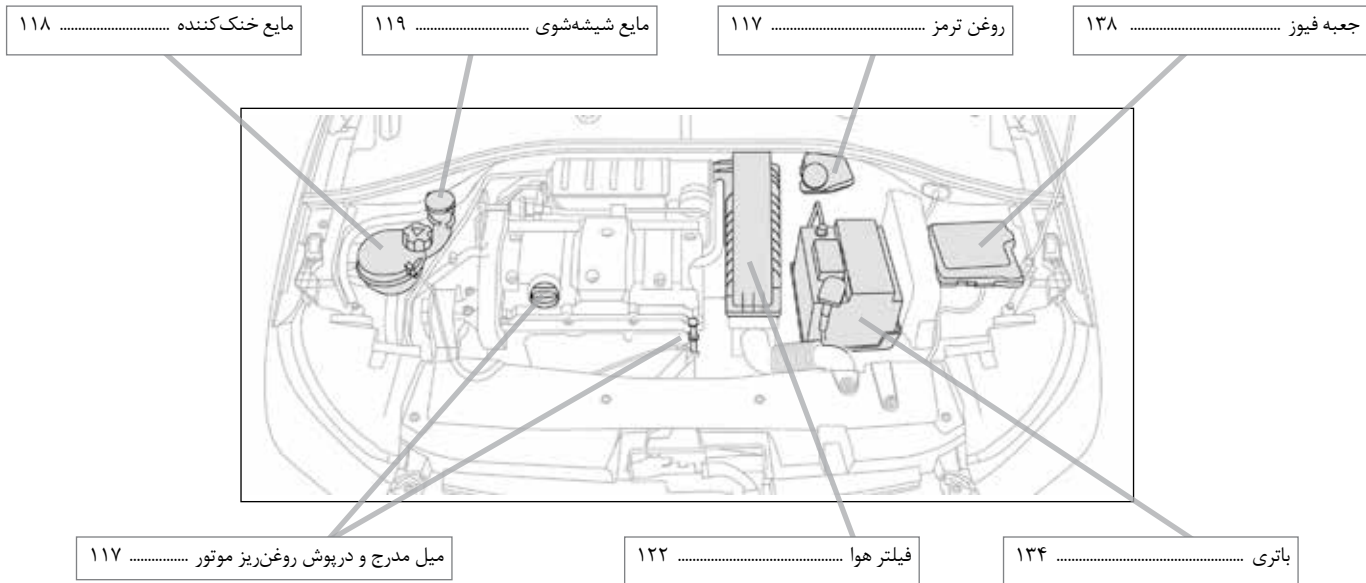

توجه : تصویر فوق، نمای شماتیک محفظه موتور می باشد.

ردیف	عنوان
۱	کتابچه راهنمای محصول و گارانتی
۲	سوییچ اصلی و ریموت
۳	سوییچ یدک
۴	کارت بارکد سوییچ
۵	چرخ زاپاس
۶	مجموعه جک، آچار چرخ و گوه
۷	مثلث خطر
۸	قلاب بکسل بند
۹	فندک
۱۰	کفیوش متحرک
۱۱	ابزار آزادکن قفل پارک (اتوماتیک)

<https://autolibrary.ir>

---

۱

---

<https://autolibrary.ir>

# ۲

## قبل از رانندگی

۴۱.....	تنظیم غربلیک فرمان	۱۴.....	باز کردن و بستن درها
۴۲.....	کنترل شیشه‌ها.....	۱۹.....	KEYLESS
۴۴.....	سانروف	۲۲.....	باز کردن و بستن در صندوق
۴۵.....	سیستم تهویه	۲۳.....	صندلی‌ها
۵۰.....	تجهیزات داخلی	۲۶.....	ایمنی کودکان
۵۳.....	مالتی مدیا	۳۳.....	کمربند ایمنی
۶۷.....	سیستم هشدار موانع عقب	۳۵.....	کیسه‌های هوا
۶۹.....	دوربین دید عقب	۴۰.....	آینه‌ها.....

**قفل کردن خودرو****قفل کردن با استفاده از کنترل از راه دور**

- دکمه قفل بسته را فشار دهید تا در خودرو قفل شود.



قفل شدن خودرو با روشن شدن ممتد چراغ‌های راهنمای به مدت تقریباً دو ثانیه تأیید می‌شود.

اگر یکی از درهای جانبی خودرو همچنان باز باشد، قفل مرکزی عمل نمی‌کند، که این امر از صدای باز شدن مجدد قفل‌ها قابل تشخیص است.

هنگامی که خودرو قفل می‌شود، اگر ناخواسته قفل آن باز شود، پس از چند ثانیه به صورت خودکار قفل خواهد شد، مگر اینکه طی این مدت یکی از درها یا در صندوق باز شود.

چنانچه پس از خاموش کردن خودرو در راننده باز و بسته شود، هشدار صوتی ۴ بار عمل خواهد نمود.

**قفل کردن با استفاده از کلید**

کلید را در قفل در سمت راننده به سمت عقب خودرو بچرخانید تا قفل شود.

**باز کردن قفل خودرو****باز کردن قفل با استفاده از کنترل از راه دور**

- دکمه قفل باز را فشار دهید تا قفل خودرو باز شود.

باز شدن قفل خودرو با چشمک زدن سریع چراغ‌های راهنما به مدت تقریباً دو ثانیه تأیید می‌شود.

**باز کردن قفل با استفاده از کلید**

کلید را در قفل در راننده، به سمت جلوی خودرو بچرخانید تا قفل خودرو باز شود.

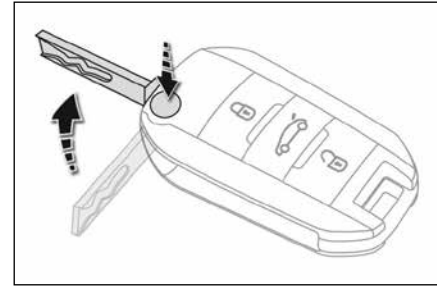
**کلید کنترل از راه دور**

مجموعه کلید، امکان قفل کردن یا باز کردن قفل مرکزی خودرو را با استفاده از قفل در یا از راه دور فراهم می‌کند. همچنین برای تعیین موقعیت و استارت خودرو و راه‌اندازی سیستم دزدگیر از آن استفاده می‌شود.

**جمع کردن و باز کردن کلید**

- دکمه روی قاب را فشار دهید تا کلید جمع شده یا باز شود.

- برای افزایش عمر کلید کنترل از راه دور، پس از فشردن دکمه روی قاب، باز و بسته شدن تیغه را با انگشت دست کنترل نمایید.

**هشدار**

- بازبینی کنید که درها و در صندوق به صورت کامل بسته شده باشند.
- رانندگی با درهای قفل ممکن است در شرایط اضطراری، دسترسی سرویس‌های اضطراری به اتاق خودرو را دشوارتر کند.
- اگر یکی از درها باز باشد، درها قفل نخواهند شد.

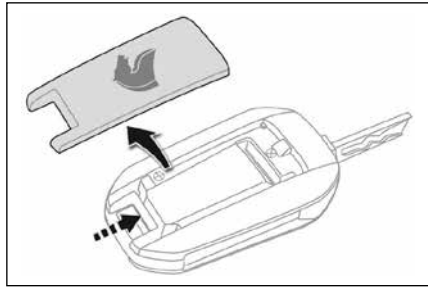

### تعویض باتری

برای تعویض باتری:

- با استفاده از یک پیچ گوشتی کوچک، درپوش را از شیار لبه باز کنید.
- درپوش را بالا بکشید.
- پیچها را باز کرده و دو طرف قاب ریموت را از هم جدا کنید.
- باتری تخت را از جای خود خارج کنید.
- باتری جدید را جا بزنید و مراقب باشید که جهت اصلی جا زدن باتری رعایت شود.
- مراحل فوق را برعکس انجام دهید تا ریموت به حالت اولیه برگردد.



### هشدار

اگر اشکال همچنان باقی باشد، با یکی از نمایندگانهای ایران خودرو تماس بگیرید.

### تعیین موقعیت خودرو

این کارکرد این امکان را فراهم می‌کند که از فاصله دور، مخصوصاً هنگامی که نور محیط ضعیف است، خودروی خود را شناسایی کنید. خودرو باید از طریق کنترل از راه دور قفل شده باشد.



- برای این منظور، دکمه قفل بسته را بر روی کنترل از راه دور فشار دهید. با این کار چراغ‌های راهنما برای چند ثانیه چشمک خواهند زد.

### اشکال کنترل از راه دور

- در صورت وجود اشکال در کنترل از راه دور، دیگر نمی‌توانید خودرو خود را قفل کرده، باز کرده یا تعیین موقعیت کنید.
- اولاً از کلید قفل در استفاده کنید تا خودرو خود را قفل کرده یا باز کنید.
  - سپس تنظیمات کنترل از راه دور را به حالت اولیه بازگردانید.

### راه‌اندازی مجدد

- سوئیچ استارت را خاموش کرده و کلید را از آن خارج کنید.
- بلافاصله یکی از دکمه‌های کنترل از راه دور را برای چند ثانیه فشار دهید.
- کلید را به وضعیت ۲ (سوئیچ استارت روشن) بچرخانید.
- سوئیچ استارت را خاموش کنید و کلید را از سوئیچ استارت خارج کنید.
- کنترل از راه دور مجدداً به طور کامل عملیاتی شده است.

### فعال شدن دزدگیر

در صورتی که درهای خودرو از قبل توسط ریموت قفل شده باشد و سپس بدون استفاده از ریموت باز شود، دزدگیر خودرو فعال خواهد شد. جهت غیرفعال کردن صدای آژیر دزدگیر، می‌بایست دکمه قفل باز یا بسته روی ریموت فشرده شده و یا موتور خودرو روشن شود.

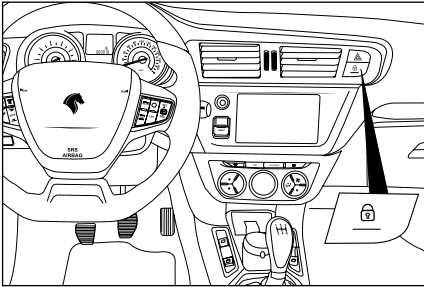

### تنظیم قفل مرکزی درها

امکان قفل و باز کردن درها و در صندوق با فشردن این کلید فراهم می‌شود.



### اخطار



از نگهداری باتری‌های مستعمل در خانه یا رهاسازی آنها در طبیعت خودداری کنید، آنها را در اختیار سازمان‌هایی که مسئولیت جمع‌آوری و بازیافت اینگونه باتری‌ها را دارند قرار دهید.  
- از قرار دادن کنترل از راه دور یا باتری در دسترس کودکان به شدت پرهیز نمایید زیرا بلعیدن باتری می‌تواند منجر به مرگ گردد. در صورت بلعیده شدن سریعاً به مراکز درمانی مراجعه نمایید.  
- به عنوان یک اقدام ایمنی هیچگاه کودکان را در خودرو تنها نگذارید.  
- در کلیه شرایط، لازم است که هنگامی که خودرو را ترک می‌کنید، سوئیچ استارت را بیرون بیاورید.



### هشدار

در صورت گم کردن کلیدها، همراه با سند خودرو، مدارک شناسایی و در صورت امکان برچسب حاوی کد کلید، به یکی از نمایندگی‌های ایران خودرو مراجعه کنید.  
کنترل از راه دور فرکانس بالا یک سیستم حساس است؛ این سیستم را در هنگامی که در جیب شما قرار دارد فعال نکنید، زیرا این امکان وجود دارد که قفل خودرو را بدون اینکه شما متوجه شوید، باز کند. به صورت مکرر دکمه‌های کنترل از راه دور را هنگامی که خارج از محدوده است و خودرو شما نیز خارج از محدوده دید شماست فشار ندهید. ممکن است باعث شود که دیگر کار نکنند و در این صورت لازم است که کنترل از راه دور مجدداً راه‌اندازی شود.  
کنترل از راه دور هنگامی که کلید در سوئیچ استارت باشد، حتی زمانی که سوئیچ خاموش باشد، مگر برای راه‌اندازی مجدد، کار نمی‌کند.  
کدهای کلید ثبت شده در حافظه را از فروشنده بگیرید، تا اطمینان حاصل شود که کلیدهایی که در اختیار شما قرار دارند، تنها کلیدهایی هستند که می‌توانند خودرو را استارت کنند.

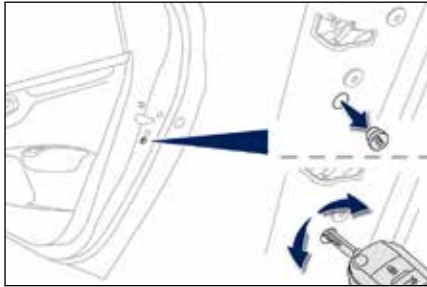

### قفل دستی کودک

این سیستم مکانیکی به منظور جلوگیری از باز شدن درهای عقب تعبیه شده است. این قفل‌های ایمنی بر روی لبه درهای عقب قرار دارند.

برای قفل کردن در، تیغه کلید را داخل قفل ایمنی (قرمز رنگ) نموده و به شرح زیر بچرخانید:  
- به سمت راست بر روی در سمت چپ عقب  
- به سمت چپ بر روی در سمت راست عقب

برای باز کردن قفل، کلید را در جهت برعکس ذکر شده در بالا بچرخانید.

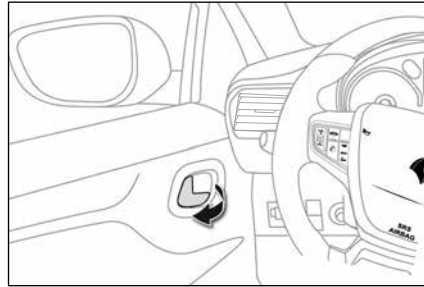

### از داخل خودرو

- اهرم کنترل داخلی در جلو را بکشید؛ این کار قفل‌های خودرو را به صورت کامل باز می‌کند.

### هشدار باز بودن درها

وقتی یکی از درها (درهای جانبی، در موتور یا در صندوق) به صورت صحیح بسته نشده باشد:  
- این هشدار هنگامی که سوئیچ استارت در وضعیت‌های ۱، ۲ و ۳ باشد، نمایش داده می‌شود.  
- هنگامی که خودرو در حال حرکت باشد، (سرعت‌های بیش از ۱۰ کیلومتر بر ساعت)، این چراغ هشدار همراه با یک پیغام صوتی، به مدت چند ثانیه روشن خواهد شد.

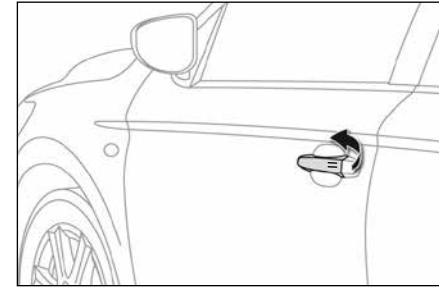

### درها

### باز کردن درها از بیرون خودرو

- پس از باز کردن قفل خودرو با استفاده از کنترل از راه دور یا کلید، دستگیره در را بکشید.

### چراغ خوش آمدگویی\*

با باز شدن هر یک از درهای جلو، به منظور خوش آمدگویی نماد شرکت ایران خودرو، بر روی زمین نمایان خواهد شد

\* در صورت نصب در خودروی شما

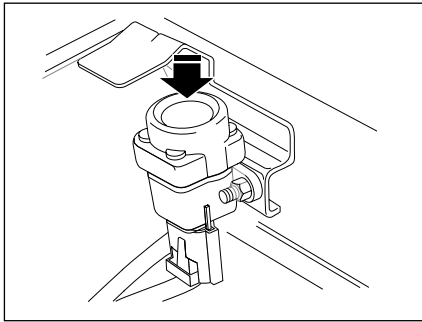

### اخطار

از آنجا که بخار بنزین بسیار خطرناک و قابل اشتعال است، هنگام سوخت‌گیری خودرو باید خاموش باشد. همچنین در نزدیکی محل سوخت‌گیری، نباید جرقه، شعله آتش، سیگار، کبریت و ... وجود داشته باشد.

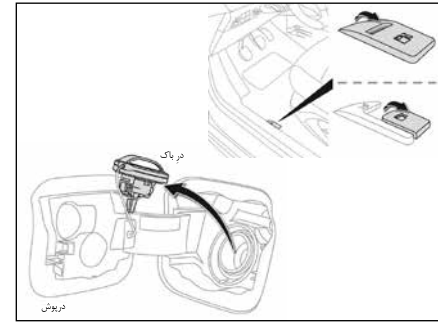

### قطع اضطراری سوخت رسانی

در صورت وارد آمدن ضربه شدید به خودرو، یک سیستم ایمنی باعث قطع عمل سوخت‌رسانی به موتور خودرو خواهد شد. در اینصورت و پس از حصول اطمینان از عدم نشستی سوخت، می‌توانید با فشردن کلیدی که در محفظه موتور و بر روی گلگیر داخلی سمت سرنشین قرار دارد، مجدداً جریان سوخت به موتور را برقرار نمایید

### مبدل کاتالیزوری (کاتالیست)

در این خودرو از مبدل کاتالیزوری یا کاتالیست جهت تبدیل مواد آلاینده خروجی از موتور به گازهایی با کمترین آلودگی استفاده شده است. لذا با توجه به اینکه سرب موجود در سوخت موجب تخریب یا از کار افتادن کاتالیست می‌شود، استفاده از بنزین بدون سرب در این خودرو ضروری می‌باشد.



### هشدار

- از افزودن هر نوع مکمل به سوخت، خودداری نمایید.
- از آنجا که بنزین داخل باک ممکن است تحت فشار باشد، جهت جلوگیری از بروز صدمات، در باک را به سرعت باز نکنید.
- باز کردن در مخزن ممکن است منجر به هجوم آوردن هوا به داخل مخزن شود. این خلأ ایجاد شده کاملاً عادی بوده و ناشی از آب‌بندی سیستم سوخت است.
- در صورت عدم تطابق ویژگی‌های سوخت مورد استفاده با مشخصات تعریف شده در فصل اطلاعات فنی یا عدم استفاده از بنزین بدون سرب، امکان بروز مشکلات فنی و تخریب قطعات داخلی موتور وجود خواهد داشت.

### پر کردن مخزن سوخت

- هنگامی که سطح سوخت در مخزن کم بوده (حدود ۷ لیتر) و نشانگر هشدار سوخت روشن باشد، لازم است در اسرع وقت نسبت به سوخت‌گیری اقدام نمایید. بدین منظور:
- دستگیره کنار صندلی (مطابق شکل) را کشیده و درپوش را باز کنید.
- در باک را پیچانده، باز کنید و آن را در جای مخصوص داخل درپوش قرار دهید.
- اقدام به سوخت‌گیری کنید و باک را تا سومین دفعه قطع نازل پر کنید (بیش از حد پر نشود).
- در باک را پیچانده و به طور کامل ببندید.
- درپوش را با فشار دست ببندید

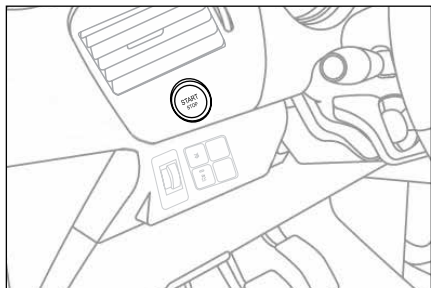

### سوئیچ استارت هوشمند

۱- قرار دادن سوئیچ استارت در حالت ACC پس از آنکه راننده قفل در خودرو را با استفاده از کلید ریموت و یا با لمس سنسور تعبیه شده بر روی دستگیره درها باز کرد، در ابتدا کلید استارت در حالت خاموش قرار دارد. با اولین فشار دادن دکمه استارت در صورتی که ریموت درون خودرو باشد، خودرو وارد حالت ACC خواهد شد به این معنی که سیستم‌های الکتریکی جانبی خودرو آماده استفاده می‌شوند. در صورتی که ریموت در محدوده مجاز (داخل خودرو) قرار نداشته باشد فشار دادن دکمه استارت، وضعیت خودرو در حالت خاموش باقی می‌ماند

۲- قرار دادن سوئیچ استارت در حالت سوئیچ باز پس از آنکه سوئیچ استارت خودرو در حالت ACC قرار گرفت در صورتی که ریموت در داخل خودرو قرار داشته باشد. با فشار دادن مجدد دکمه استارت وضعیت خودرو وارد حالت سوئیچ باز می‌شود. در صورتی که ریموت در محدوده مجاز قرار نداشته

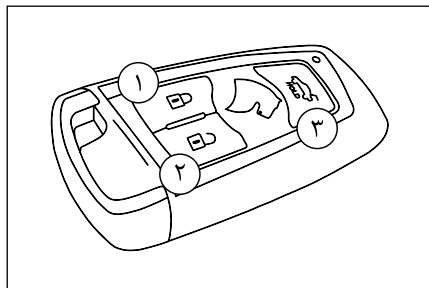

### ریموت کنترل هوشمند

بر روی ریموت کنترل هوشمند، سه دکمه‌ی قفل کردن درها ①، باز کردن درها ② و همچنین باز کردن در صندوق عقب ③ وجود دارد. در صورتی که سوئیچ خودرو در وضعیت خاموش باشد کاربر می‌تواند با فشار دادن دکمه ①، درها را قفل و با فشردن دکمه ②، درهای خودرو را باز کند همچنین با نگه داشتن دکمه ③ به مدت ۲ ثانیه در صندوق عقب باز می‌شود.

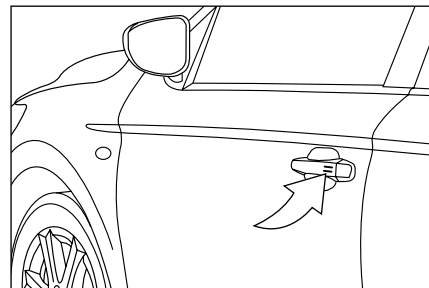

### سیستم ورود هوشمند (Keyless)

در این خودرو راننده الزاماً برای قفل کردن یا باز کردن درها نیازی به فشار دادن دکمه ریموت کنترل ندارد. در واقع زمانی که ریموت کنترل در محدوده تشخیص آنتن‌های خودرو قرار داشته باشد، خودرو و ریموت همدیگر را شناسایی کرده و با لمس کردن ناحیه مخصوص بر روی دستگیره درهای جلوی خودرو (مطابق شکل)، قفل درها باز و یا بسته می‌شوند.

### قفل و باز کردن درها

در صورت به همراه داشتن ریموت کنترل هوشمند، با لمس کردن قسمت داخلی دستگیره در، قفل مرکزی خودرو وارد حالت قفل باز می‌شود و در صورتی که قسمت خارجی دستگیره در لمس شود قفل مرکزی خودرو در حالت قفل بسته قرار می‌گیرد

\* در صورت نصب در خودروی شما

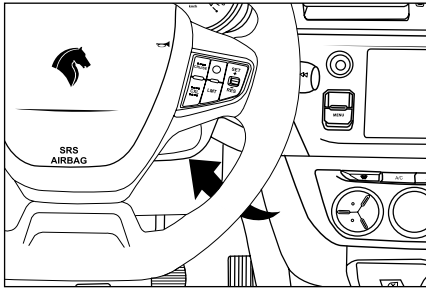

به منظور استارت موتور، در صورت از کار افتادن ریموت، می‌بایست ریموت در نزدیک‌ترین فاصله با محل تعبیه شده در قاب زیر فرمان که علامت KEY نیز در آن محل حک شده است بچسبانید. در صورتی که ریموت در محل مناسب قرار گیرد، با فشردن پدال ترمز نشانگر دکمه استارت به رنگ سبز تغییر می‌کند و مطابق موارد گفته شده در قسمت روشن کردن (استارت) موتور اقدام به روشن کردن خودرو از طریق دکمه استارت کنید.

#### توجه:

بطور کلی در مواردی که نیاز به تیغه سویچ می‌باشد، مانند غیر فعال کردن کیسه هوای سرنشین، قفل ایمنی کودک روی درها و ...، تیغه مخفی ریموت را خارج کرده و استفاده نمایید.

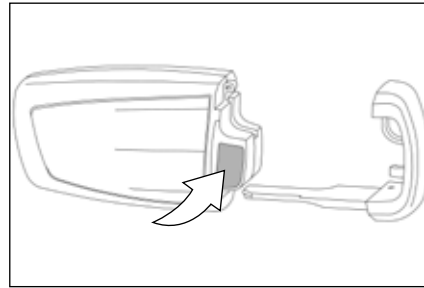

#### ورود به خودرو و روشن کردن آن در صورت از کار افتادن ریموت

اگر به هر دلیلی ریموت از کار افتاده باشد (بعنوان مثال باتری ریموت تمام شده باشد و یا دچار تداخل امواج الکترومغناطیسی شده باشد)، جهت باز و بسته کردن درها باید از تیغه تعبیه شده که بصورت مخفی در داخل ریموت قرار دارد استفاده نمود. جهت خارج کردن تیغه از ریموت، می‌بایست ضامن مخصوص آن را فشار داد و تیغه را به سمت بیرون کشید.



#### هشدار

هنگام استفاده از تیغه برای باز کردن درها، حتماً دقت شود که دسته فلزی تیغه به سمت بیرون دستگیره باشد. استفاده در جهت برعکس باعث خط افتادن روی دستگیره خواهد شد.

باشد با فشار دادن کلید استارت، وضعیت خودرو در حالت قبلی باقی خواهد ماند.  
نکته: هنگامی که سویچ در این وضعیت قرار دارد، جهت برگشتن به وضعیت خاموش، دنده را بر روی P قرار دهید.

۳- روشن کردن (استارت زدن) موتور ابتدا دنده را در وضعیت خلاص (در خودروهای اتوماتیک N یا P) قرار داده و سپس پدال ترمز را فشار دهید. با فشار دادن پدال ترمز رنگ نشانگر روی کلید استارت به سبز تبدیل می‌شود (به شرط آنکه ریموت داخل خودرو باشد) و سپس دکمه استارت را فشار دهید. موتور خودرو تنها زمانی روشن می‌شود که ریموت در داخل خودرو قرار داشته باشد. اگر ریموت در داخل خودرو تشخیص داده نشود وضعیت سویچ استارت تغییر نخواهد کرد

در صورتی که به هر دلیل موتور خودرو روشن نشود و یا روشن کردن موتور بیش از حد معمول طول بکشد استارت خودرو به صورت اتوماتیک (پس از چند ثانیه) قطع خواهد شد.

۴- روشن کردن اضطراری خودرو در مواردی که سویچ پدال ترمز خودرو معیوب باشد (چراغ نشانگر دکمه استارت با فشردن پدال ترمز به سبز تغییر نمی‌کند) به منظور روشن کردن موتور باید کلاچ را نگه داشته (فقط برای گیربکس دستی) و سویچ استارت به مدت ۱۰ ثانیه به صورت ممتد فشار داده شود

\* در صورت نصب در خودروی شما

## خاموش کردن خودرو با استفاده از سیستم ورود هوشمند

چنانچه خودرو متوقف باشد، در صورت روشن بودن موتور، با فشار دادن دکمه استارت، موتور خاموش خواهد شد. (در صورت حرکت خودرو امکان خاموش کردن خودرو با فشار دادن لحظه ای سویچ استارت وجود ندارد). پیش از خاموش کردن خودرو توجه داشته باشید که اهرم تعویض دنده در موقعیت P قرار گرفته باشد.

### خاموش کردن اضطراری خودرو در حال حرکت

به منظور خاموش کردن خودرو در شرایطی که خودرو در حال حرکت است، دکمه استارت باید به صورت ممتد برای ۳ ثانیه و یا ۳ بار متوالی فشار دهید



#### هشدار

خاموش کردن خودرو در حال حرکت، غیر از مواقع اضطراری و خاص توصیه نمی‌شود.

## چراغ نشانگر سویچ استارت

حالت‌های مختلف این چراغ به شرح ذیل می‌باشد:

۱- چراغ نشانگر خاموش:

نشان‌دهنده این است که خودرو خاموش می‌باشد.

۲- چراغ قرمز ممتد:

اگر خودرو در حالت ACC یا سویچ باز باشد، این نشانگر به رنگ قرمز خواهد بود

۳- چراغ سبز ممتد:

چنانچه شرایط استارت موتور فراهم باشد و پدال ترمز را فشار دهید، نشانگر سویچ استارت سبز ممتد خواهد شد و بیانگر این است که سیستم آماده روشن کردن موتور می‌باشد و با فشردن دکمه سویچ، موتور روشن خواهد شد.

۴- چراغ قرمز چشمک زن:

وقتی با فشردن پدال ترمز و سپس فشردن دکمه استارت، خودرو روشن نشود و چراغ قرمز استارت چشمک زن، باشد، بیانگر وجود ایرادی کلی در سیستم راه‌اندازی خودرو می‌باشد و شامل موارد ذیل است:

۱- دنده در حالت P یا N نمی‌باشد. بایستی در این

حالت دنده را در حالت P یا N قرار دهید.

۲- خودرو دچار نقص فنی شده است. با نمایندگی

های مجاز تماس بگیرید.

## هشدارهای صوتی:

۱- فعال شدن دزدگیر:

در صورتی که درهای خودرو بدون ریموت و یا بدون لمس کردن دستگیره باز شود، دزدگیر خودرو فعال خواهد شد. جهت غیر فعال کردن صدای آژیر دزدگیر می‌بایست دکمه قفل یا باز کردن از روی ریموت فشرده شود و یا موتور خودرو روشن شود.

۲- جا ماندن یکی از ریموت‌ها داخل خودرو:

چنانچه یکی از ریموت‌ها داخل خودرو مانده باشد و راننده هنگام ترک خودرو اقدام به قفل کردن درها توسط ریموت دوم (یا لمس دستگیره درها) نماید، یک هشدار صوتی فعال خواهد شد.

۳- جا ماندن ریموت داخل صندوق:

چنانچه پس از بستن در صندوق، بصورت اتوماتیک در صندوق باز شد، ممکن است ریموت داخل فضای صندوق عقب جا مانده باشد. در این حالت یک هشدار صوتی نیز فعال خواهد شد.

۴- هشدار فراموشی روشن ماندن خودرو

در صورتی که خودرو متوقف باشد و وضعیت سویچ در یکی از حالت‌های ACC، سویچ باز یا موتور روشن قرار داشته باشد و راننده به همراه ریموت خودرو را ترک نماید، یک هشدار صوتی جهت یادآوری روشن ماندن خودرو فعال خواهد شد.

\* در صورت نصب در خودروی شما

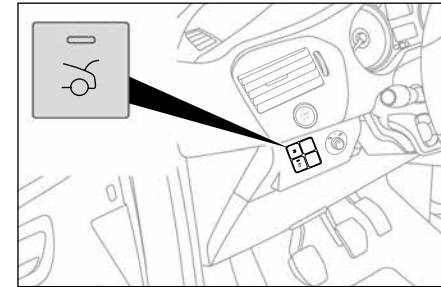
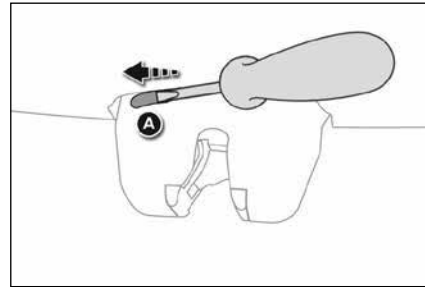
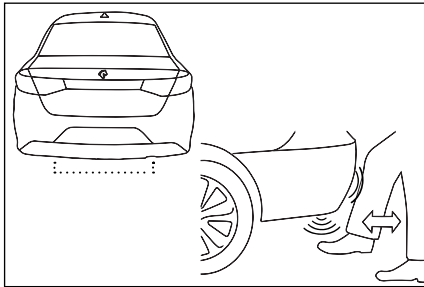

**باز شدن اتوماتیک در صندوق (با استفاده از پا)\***  
با در دست داشتن ریموت هوشمند در فاصله کمتر از ۸۰ سانتی عقب خودرو، وقتی پای خود را زیر قسمت مرکزی سپر عقب (در محدوده مشخص شده در تصاویر بالا) حرکت دهید، در صندوق آزاد شده و کمی باز می‌شود.

**آزاد سازی در صندوق از داخل خودرو**  
این سیستم جهت باز کردن مکانیکی قفل در صندوق در صورت اشکال در باتری یا قفل مرکزی در نظر گرفته شده است.  
برای این منظور:  
- صندلی‌های عقب را جمع کنید تا به قفل داخل صندوق دسترسی پیدا کنید.  
- یک پیچ گوشتی کوچک یا میله باریک به قطر تقریبی ۳ میلیمتر را وارد سوراخ قفل A نموده و به سمت چپ فشار دهید تا قفل در صندوق باز شود.

**باز کردن در صندوق با کنترل از راه دور**  
دکمه وسطی روی کنترل از راه دور را دو بار در مدت زمان ۲ ثانیه فشار دهید.

**باز کردن در صندوق از داخل خودرو**  
کلید باز کردن در صندوق بر روی سمت چپ داشبورد را به مدت ۲ ثانیه فشار دهید.  
در صندوق آزاد شده و کمی باز می‌شود.

**باز بودن در صندوق**  
اگر در صندوق به صورت صحیح بسته نشده باشد:

**هنگامی که خودرو در حال حرکت است**

(سرعت‌های بیش از ۵ کیلومتر بر ساعت)، این چراغ هشدار ظاهر شده و یک پیغام صوتی برای چند ثانیه بر روی صفحه نمایش نشانگر ابزار نمایش داده می‌شود.



**هشدار**

هنگام بارش شدید باران، کثیف بودن سپر عقب و یا پس از شستشوی خودرو، ممکن است در صندوق با استفاده از پا باز نشود.  
در اینگونه موارد از ریموت کنترل استفاده نمایید.

\* در صورت نصب در خودروی شما

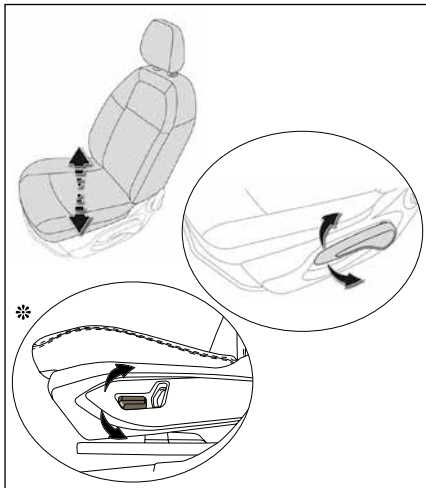

### ارتفاع صندلی (دستی و برقی)\*

- اهرم کنترلی را به دفعات کافی، به سمت بالا بکشید یا به پایین فشار دهید، تا اینکه در وضعیت دلخواه تنظیم شود.
- برای تنظیم ارتفاع صندلی برقی، اهرم مربوطه را به سمت بالا کشیده یا به پایین فشار دهید.

### توجه

تنظیم صندلی‌های برقی، پس از باز کردن قفل درها امکان‌پذیر می‌باشد.

\* در صورت نصب در خودروی شما

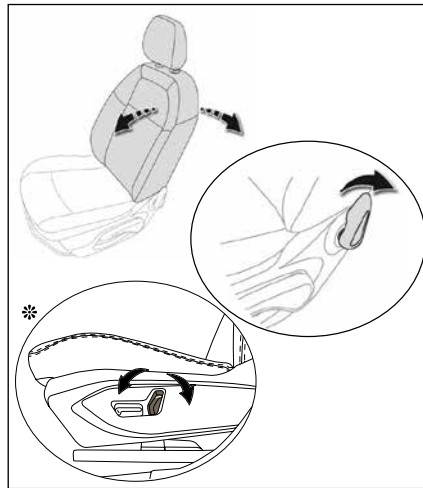

### زاویه پشتی صندلی (دستی و برقی)\*

- اهرم کنترلی کنار صندلی را به سمت عقب کشیده و پشتی صندلی را تنظیم نمایید.
- برای عقب یا جلو بردن پشتی صندلی برقی، اهرم مربوطه را به سمت عقب کشیده یا به جلو فشار دهید.

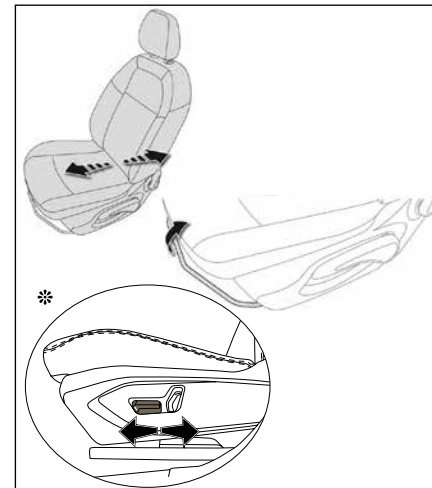

### صندلی‌های جلو

### حرکت به جلو و عقب (دستی و برقی)\*

- میله کنترلی را بالا آورده و صندلی را به جلو و عقب حرکت دهید.
- برای حرکت دادن صندلی برقی، اهرم مربوطه را به جلو یا عقب فشار دهید.



### هشدار

قبل از حرکت دادن صندلی به سمت عقب، مطمئن شوید که هیچ چیزی وجود ندارد که مانع حرکت کامل صندلی شود، تا از گیر کردن صندلی به دلیل وجود اشیایی بر روی کف، پشت صندلی یا سرنشینان عقب جلوگیری شود. اگر صندلی گیر کرد، بلافاصله حرکت آن را متوقف کنید. به عنوان یک اقدام ایمنی، تنظیم صندلی راننده باید تنها زمانی انجام شود که خودرو متوقف شده است.

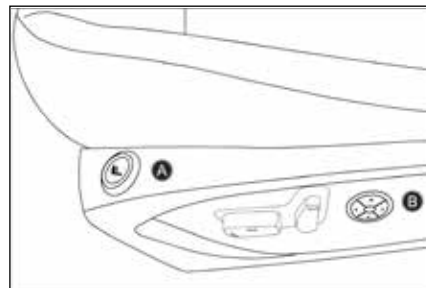
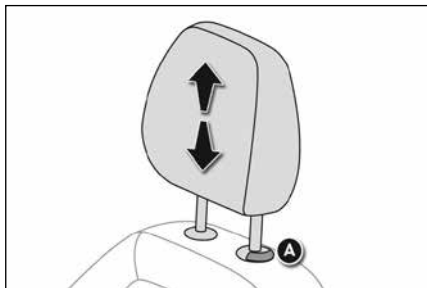
**گرمکن صندلی‌ها\***

صندلی‌های جلو مجهز به گرمکن می‌باشند. برای روشن شدن گرمکن، از دکمه A (که در قاب بیرونی صندلی قرار دارد) استفاده کنید. میزان گرمایش با یک یا دوبار فشردن این دکمه انتخاب می‌شود برای خاموش کردن گرمکن، دکمه را برای سومین بار فشار دهید

**تنظیم‌کننده گودی کمر\***

برای تنظیم وضعیت گودی کمر در صندلی راننده، می‌توانید دکمه B را در چهار جهت حرکت داده و در حالت مناسب قرار دهید

**تنظیم ارتفاع پشت سری**

- به منظور بالا بردن، آن را به سمت بالا بکشید.
- به منظور باز کردن پشت سری، برآمدگی A را فشار داده و پشت سری را به سمت بالا بیرون بکشید.
- به منظور قرارداد مجدد پشت سری در سری جای خود، شاخه‌های پشت سری را در حالی که آنها را در راستای پشت صندلی قرار داده اید، وارد دریچه‌ها کنید.
- به منظور پایین آوردن، برآمدگی A و پشت سری را همزمان فشار دهید.

**اخطار**

هرگز در حالتی که پشت سری برداشته شده است، رانندگی نکنید، پشت‌سری‌ها باید در جای خود قرار داشته و به صورت صحیح تنظیم شوند.

**هشدار**

پشت سری به کمک یک مکانیزم قفل کن نصب می‌شود که از پایین رفتن آن جلوگیری می‌کند. این مکانیزم یک ابزار ایمنی در صورت ورود ضربه است. تنظیم پشت‌سری هنگامی صحیح است که لبه بالایی پشت‌سری همراستا با بالای سر باشد.

\* در صورت نصب در خودروی شما

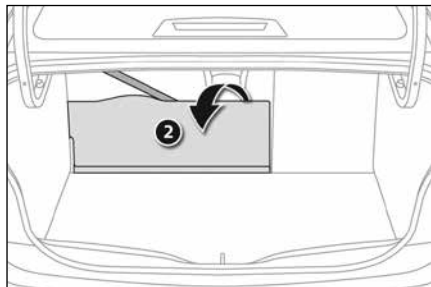

### باز کردن مجدد پشتی صندلی

- پشتی صندلی را صاف کرده و آن را محکم کنید.
- قلاب کمربندی ایمنی را باز کرده و آن را به جای خود برگردانید.

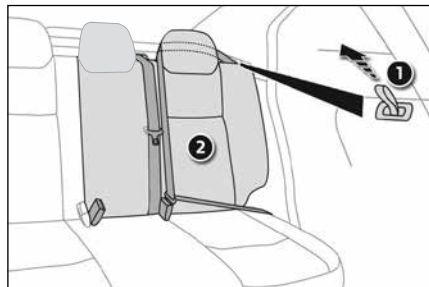

### جمع کردن پشتی صندلی

- ابتدا کمربند ایمنی را از پشت پشت‌سری صندلی عقب عبور داده و قلاب را در جای خود ببندید.
- صندلی جلو را در صورت نیاز به جلو حرکت دهید.
- اهرم شماره ۱ را کشیده و پشتی صندلی را بخوابانید.

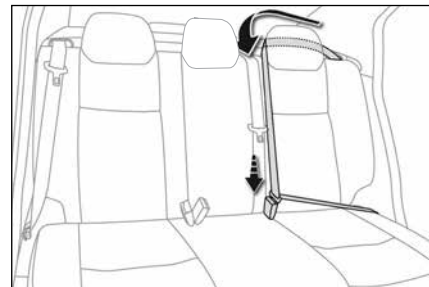

### صندلی‌های عقب

خودروی شما، به صندلی عقب با کفی یکپارچه و پشتی دو تکه (۳/۲ دست چپ، ۳/۱ دست راست) مجهز می‌باشد که پشتی آن برای افزایش فضای داخل صندوق عقب قابلیت جمع شدن دارد. برای باز کردن و نصب مجدد کفی صندلی عقب با یکی از نمایندگی‌های ایران خودرو تماس بگیرید.



### اخطار

در هنگام باز گرداندن صندلی به موقعیت اصلی مراقب باشید که کمربندهای ایمنی و قلاب آنها گیر نکنند.  
مطمئن شوید که پشتی صندلی محکم سر جای خود قرار گرفته است.

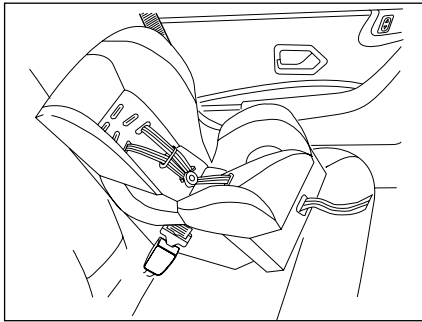

صندلی مخصوص اطفال ۹ ماهه تا ۴ ساله (وزن تا ۱۸ کیلوگرم) را به صورت رو به جلو، در صندلی عقب خودرو مستقر و از ۳ نقطه به کمر بند (کمر بند ساده و یا توسط ایزوفیکس) محکم کنید.  
(رجوع شود به جداول نصب صندلی کودک)

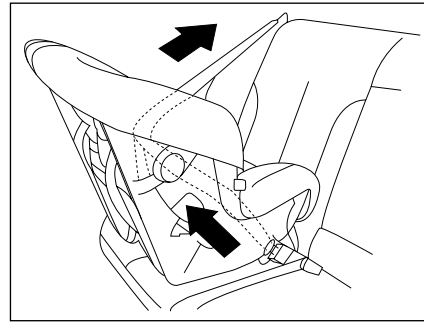

صندلی مخصوص اطفال تا سن حدود ۱۵ ماهگی (وزن تا ۱۳ کیلوگرم) را به صورت رو به پشت از سه نقطه به تسمه کمر بند (کمر بند با قرقره قفل شونده) محکم کنید.  
(رجوع شود به جداول نصب صندلی کودک)

**توجه:** آناتومی بدن کودکان متفاوت از بزرگسالان است بنابراین در تصادفها حساس تر هستند. لذا در اغلب کشورها برای حمل کودکان در خودروها قوانینی وضع شده و استفاده از وسایل ایمنی محافظت از کودکان اجباری می باشد. در کاهش ناگهانی سرعت خودرو، وزن سر با توجه به ضعف نسبی عضلات گردن کودکان می تواند صدمات جدی به ستون مهره ها وارد سازد. تنها در مواقعی که سن سر نشینان حدود ۱۳ سال و یا قد آنها بیش از ۱۳۷ سانتیمتر باشد، می توان آنان را نوجوان محسوب کرد.

در غیر اینصورت جهت حفظ سلامتی کودکان از صندلی کودک یا بوستر (Booster) استفاده گردد.  
برای حمل کودکان در خودرو از وسایل ایمنی مختلفی همچون صندلی کودکی که با کمر بند خودرو به خودرو متصل می شود یا صندلی کودکی که از طریق قلاب های ایزوفیکس به خودرو محکم می شود و یا بوستر جهت تغییر ارتفاع نشیمنگاه کودکان بالغ تر با قد بیشتر می توان استفاده کرد.



برچسب روی آفتابگیر سرنشین



### اخطار

مطابق برچسب نصب شده روی آفتابگیر سرنشین، زمانی که صندلی کودک به حالت پشت به سمت جاده در صندلی سرنشین جلو قرار گرفته باشد، حتماً باید کیسه هوای سرنشین غیرفعال شود. در غیر اینصورت خطر آسیب دیدگی شدید کودک به دلیل باز شدن کیسه هوا وجود دارد.

### ایمنی کودکان و سانروف\*

- خارج شدن کودکان از سقف بازشوی خودرو به خصوص هنگام حرکت بسیار خطرناک می‌باشد.
- حتی در سرعت‌های پایین، ترمزگیری باعث اعمال شتاب بسیار زیاد به کودک و پرتاب او به بیرون می‌شود و ممکن است در اثر برخورد به لبه سقف باز شونده به گردن کودک آسیب وارد گردد.
- احتمال ورود اجسام خارجی نیز به چشم کودک وجود دارد.
- در اثر سرعت جریان هوا کودک ممکن است دچار کمبود اکسیژن گردد.
- در هر حال کودک شما باید در صندلی مخصوص خود محافظت شده باشد.

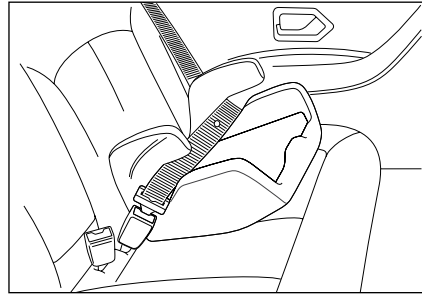

کودکان ۶ سال به بالا (وزن مابین ۲۲ تا ۳۶ کیلوگرم) را می‌توان با یک تشک کمکی به گونه‌ای در صندلی عقب خودرو رو به جلو نشانند، که بتوان از کمربندهای خودرو برای محافظت از کودک استفاده نمود.

هنگام بستن کمربند بر روی بوستر به نکات زیر توجه کنید.

- کمربند باید تا حد امکان محکم بسته شود.
- کمربند باید از ناحیه لگن عبور کند، نه از روی شکم
- بند مورب باید روی شانه قرار گیرد نه روی گردن (رجوع شود به جداول نصب صندلی کودک)

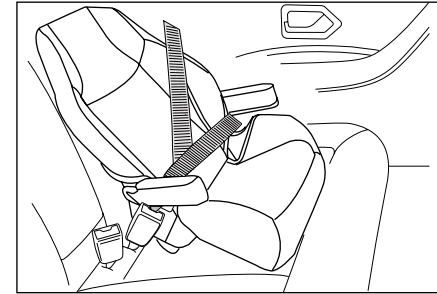

کودکان ۴ تا ۶ سال (وزن مابین ۱۵ تا ۲۵ کیلوگرم) می‌توانند از صندلی بوستر (Booster seat) استفاده کنند.

این صندلی، در صندلی عقب خودرو و رو به جلو به گونه‌ای قرار می‌گیرد که کودک توسط کمربند خودرو در صندلیش محافظت شود.

(رجوع شود به جداول نصب صندلی کودک)

\* در صورت نصب در خودروی شما

**نحوه اتصال صندلی ایزوفیکس دار**

به منظور اتصال صندلی کودک مجهز به ایزوفیکس به قلاب‌های پایین صندلی کودک را به حلقه‌هایی که بین کفی و پشتی هستند متصل کنید و قلاب متصل به تسمه که بالای صندلی کودک است را به قلاب روی پشت صندلی عقب متصل کنید.

برای این منظور شاید لازم باشد قلاب پشتی صندلی خودرو را آزاد کنید تا پشتی صندلی خودرو کمی خم شود تا امکان رد کردن تسمه بالای صندلی کودک فراهم شود.

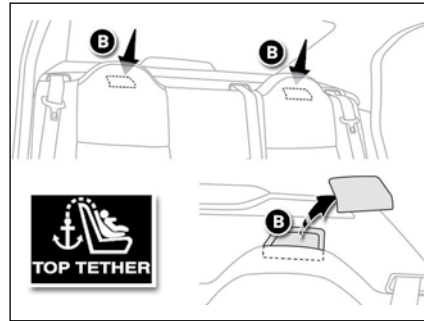

اتصالات صندلی کودک (که در تصاویر مشاهده می‌شود)، شامل سه حلقه است که دو تای آن بین کفی و پشتی صندلی عقب و دیگری پشت صندلی عقب قرار دارد.

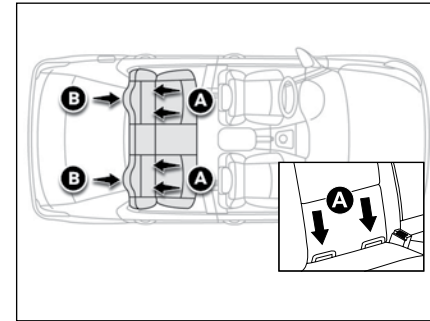
**نصب صندلی کودک توسط ایزوفیکس (Isofix)**

صندلی‌های کودک مجهز به سیستم ایزوفیکس دارای دو قلاب قفل شونده در پایین صندلی بوده که به راحتی به دو حلقه که مابین پشتی و کفی صندلی خودرو قرار دارد متصل می‌شود و دارای یک تسمه و قلابی در انتهای آن است که به یک حلقه واقع در روی طاقچه عقب نصب می‌شود.

صندلی‌های ایزوفیکس به راحتی نصب می‌شود و تا جای ممکن از جابجایی و چرخش صندلی کودک جلوگیری می‌کند.

در این خودرو دو موقعیت نصب برای صندلی‌های مجهز به ایزوفیکس وجود دارد که هر دو موقعیت در صندلی‌های عقب کناری واقع شده است.

چنانچه در موقعیتی که صندلی کودک نصب می شود پشت سری ثابت وجود دارد و تسمه قلاب بالای صندلی کودک تک است، تسمه را از بالای پشت سری مطابق تصویر عبور دهید.

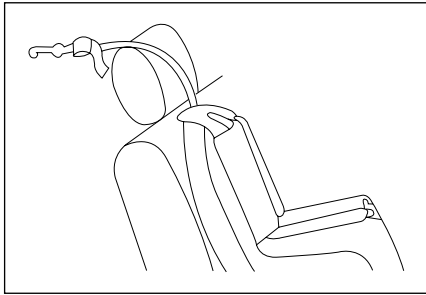

چنانچه در موقعیتی که صندلی کودک نصب می شود پشت سری ثابت وجود دارد و تسمه قلاب بالای صندلی کودک دو تایی است، تسمه را از اطراف پشت سری مطابق تصویر عبور دهید.

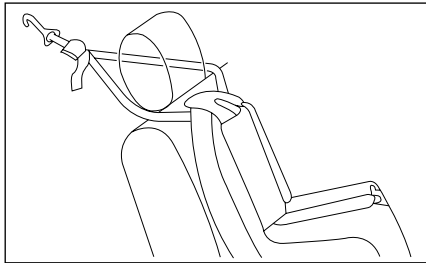

چنانچه در موقعیتی که صندلی کودک نصب می شود پشت سری متحرک وجود دارد پشت سری را بلند کرده و تسمه قلاب بالای صندلی را از زیر پشت سری رد کنید. چنانچه تسمه صندلی کودک شما دوتایی است از اطراف پشت سری تسمه را رد کنید (مطابق تصاویر زیر).

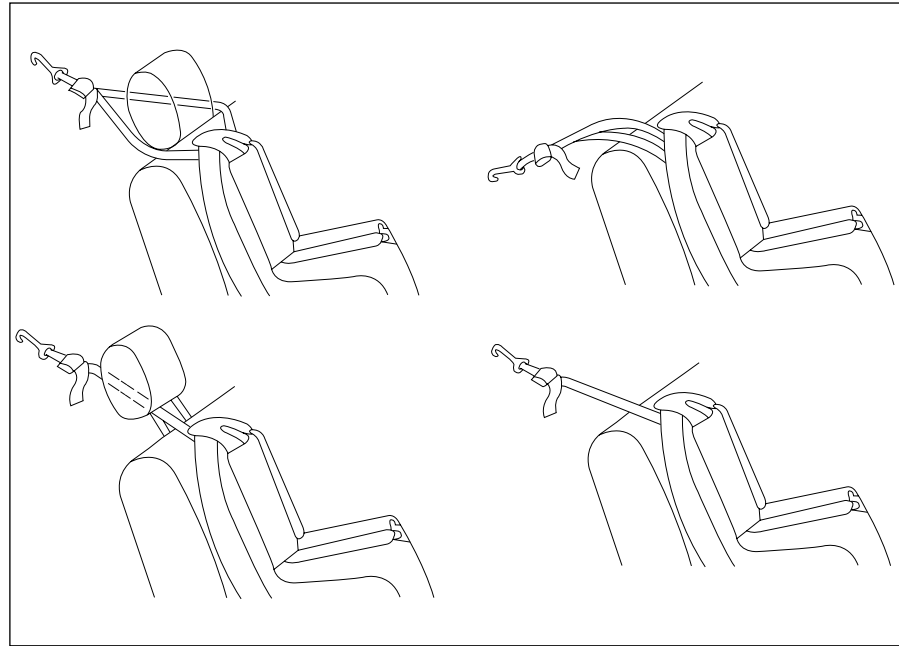

نصب تسمه قلاب بالای صندلی کودک به بست‌های روی طاقچه

چنانچه در موقعیتی که صندلی کودک نصب می شود پشت سری وجود ندارد چه در صورتی که تسمه قلاب بالای صندلی کودک تک و چه به صورت دوتایی باشد این تسمه را از روی پشتی رد کنید (مطابق تصاویر زیر)

جدول موقعیت صحیح برای نصب صندلی کودک قابل نصب توسط کمربند بزرگسال و صندلی کودک ایزوفیکس دار

موقعیت صندلی عقب وسط	موقعیت صندلی‌های عقب کناری	موقعیت صندلی سرنشین جلو (5)	وزن کودک	نوع صندلی کودک
X	U (2)	X	<10kg	گهواره عرض کودک گروه وزنی کودکان 0
X	U (3)	U (1)	<10kg و <13kg	صندلی رو به پشت گروه وزنی کودکان 0 و 0+
X	U (4)	X	9 تا 18kg	صندلی رو به جلو گروه وزنی کودکان 1
X	U (4)	X	15 تا 25kg 22 تا 36kg	بوستر گروه وزنی کودکان 2 و 3

#### توضیحات:

X = این موقعیت برای نصب صندلی کودک مناسب نیست.

U = این موقعیت برای نصب صندلی کودک یونیورسال توسط کمربند بزرگسال خودرو مناسب است.

(۱) صندلی خودرو را در حالت عقب‌ترین و بالاترین موقعیت تنظیم کنید. زاویه پشتی صندلی تقریباً ۲۵ درجه باشد.

(۲) یک گهواره به صورت عرضی در خودرو نصب می‌شود و دو صندلی از ردیف عقب را اشغال می‌کند. گهواره را در موقعیتی قرار دهید که پاها نزدیک در قرار گیرند.

(۳) برای نصب صندلی کودک رو به عقب در ردیف عقب، صندلی جلو را تا حد ممکن به سمت جلو حرکت داده و بعد از نصب مجدداً تا جایی که به صندلی کودک برخورد نکند به سمت عقب برگردانید.

(۴) برای نصب صندلی کودک رو به جلو در ردیف عقب، قبل از نصب پشت سری صندلی خودرو در موقعیت نصب را جدا کنید.

(۵) آمار نشان می‌دهد که کودکان در تمامی رده‌های سنی و وزنی هنگامی که در صندلی عقب محافظت می‌شوند، ایمن‌تر هستند.

## جدول موقعیت صحیح برای نصب صندلی کودک با قابلیت اتصال با ایزوفیکس (ISOFIX)

موقعیت ایزوفیکس ها (ISOFIX)			نوع فیکسچر	کلاس ابعادی	گروه وزنی
صندلی عقب وسط	صندلی عقب کناری	صندلی سرنشین جلو			
N	X	N	ISO/L1	F	صندلی حمل کودک
N	X	N	ISO/L2	G	
N	X	N	ISO/R1	E	گروه 0 تا 10 کیلوگرم
N	X	N	ISO/R1	E	گروه 0 + تا 13 کیلوگرم
N	X	N	ISO/R2	D	
N	X	N	ISO/R3	C	
N	X	N	ISO/R2	D	گروه I 9 تا 18 کیلو گرم
N	X	N	ISO/R3	C	
N	IUF	N	ISO/F2	B	
N	IUF	N	ISO/F2X	B1	
N	IUF	N	ISO/F3	A	

## توضیحات:

(IUF) مناسب برای صندلی کودک مجهز ایزوفیکس از نوع همگانی "UNIVERSAL" رو به جلو تأیید شده برای این گروه وزنی.  
 (X) این موقعیت ایزوفیکس برای صندلی کودک مجهز به ایزوفیکس در این گروه سنی مناسب نمی باشد.  
 (N) در این موقعیت اتصال ایزوفیکس موجود نیست.  
 برای اطلاع از کلاس ابعادی و نوع فیکسچر صندلی کودک خود به مشخصات و کتابچه راهنمای صندلی کودک مراجعه شود.

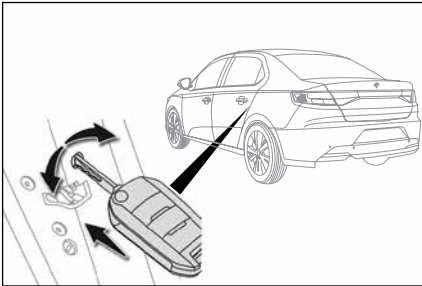

### قفل دستی کودک

این سیستم مکانیکی به منظور جلوگیری از باز شدن درهای عقب با استفاده از کنترل‌های داخلی تعبیه شده است.  
این قفل‌های ایمنی بر روی لبه درهای عقب قرار دارند.

### قفل کردن

برای قفل کردن در، تیغه کلید را داخل قفل ایمنی (قرمز رنگ) نموده و به شرح زیر بچرخانید:  
- به سمت راست بر روی در سمت چپ عقب  
- به سمت چپ بر روی در سمت راست عقب

### باز کردن

برای باز کردن این قفل، کلید را در جهت برعکس ذکر شده، بچرخانید.



### اخطار

- از محکم شدن اتصال قلاب بالای متصل به تسمه صندلی کودک با قلابی که در طاقچه عقب قرار دارد مطمئن شوید (رجوع شود به نحوه اتصال). در صورتی که اتصال به درستی صورت نگرفته باشد، در هنگام تصادف شاید به صورت مناسبی مهار ایمنی کودک نداشته باشد.
- به حالت‌های مختلف بستن قلاب متصل به تسمه در بالای صندلی کودک بسته به شرایط پشت سری توجه فرمایید.
- اتصالات ایمنی کودک به گونه‌ای طراحی شده‌اند که تنها بارهایی را که به درستی بر صندلی کودک وارد می‌شوند را تحمل می‌کنند. تحت هیچ شرایطی آنها قابل استفاده برای کمربند ایمنی بزرگسالان نمی‌باشند. اتصالات توان تحمل نیروی اضافه بر آنها در هنگام تصادف اگر تسمه صندلی به صورت کامل و یا کمربند ایمنی بزرگسالان بر روی آن نصب شود را ندارد. بزرگسالی که اتصال کمربند را بر روی اتصالات ایمنی کودک نصب می‌کند ریسک بزرگی را برای متحمل شدن جراحات شدیدی که در تصادف بوجود می‌آید، می‌کند.
- از نصب بلندگوهایی که نیاز به باز کردن قلاب بالای متصل به تسمه صندلی کودک دارد و یا در استفاده مناسب از قلاب بالای متصل به تسمه صندلی کودک، مداخله ایجاد می‌کند، خودداری فرمایید.
- تصادف می‌تواند سیستم ایزوفیکس خودرو را دچار آسیب دیدگی کند. ایزوفیکس آسیب دیده نمی‌تواند مهار ایمنی برای کودک باشد و منجر به جراحات جدی و یا حتی مرگ در تصادف شود. بدین منظور مطمئن شوید که سیستم ایزوفیکس بعد از تصادف به درستی کار می‌کند. در اولین فرصت یک بازرس باید این سیستم را چک کند و در صورت نیاز جایگزینی‌های لازم را انجام دهید.

### چراغ هشدار و آلام صوتی

- هنگامی که سوئیچ استارت باز می‌شود، اگر راننده، سرنشین جلو (در صورت تشخیص سنسور وزن) یا سرنشینان عقب، کمربند ایمنی خود را نبسته باشند، چراغ هشدار بر روی جلو آمپر نمایش داده شده و روشن می‌ماند تا اینکه کمربند ایمنی مورد نظر بسته شود.

- همچنین اگر راننده یا سرنشینان، کمربند ایمنی خود را حین حرکت باز کنند، چراغ هشدار بر روی جلو آمپر روشن می‌شود.

- با رسیدن سرعت به ۲۵ کیلومتر بر ساعت، علاوه بر چراغ هشدار، آلام صوتی نیز به مدت یک دقیقه فعال خواهد شد.

- ضمناً موقعیت هریک از کمربندهای عقب که بسته نشده یا باز شده‌اند، در جلو آمپر (مطابق شکل) نیز نمایش داده می‌شود. \*



### تنظیم ارتفاع کمربند ایمنی صندلی‌های جلو

ارتفاع کمربند ایمنی را متناسب با قد سرنشینان جلو، از روی ستون، به شرح زیر تنظیم نمایید  
برای بالا بردن کمربند، قسمت فلزی آن (که به تسمه متصل است) را به سمت بالا بکشید. برای پایین بردن کمربند، مطابق تصویر، دکمه را (ضمن نگه داشتن قسمت پایین آن) فشار داده و پایین بیاورید.

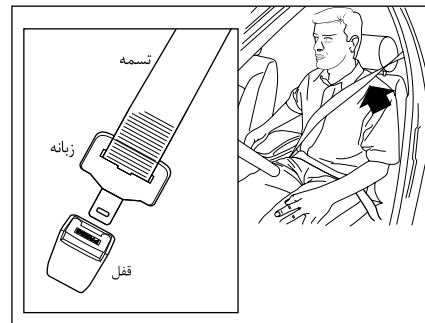

### بستن و باز کردن کمربند ایمنی

صندلی‌های جلو و عقب مجهز به کمربند ایمنی هستند. برای بستن و باز کردن آنها به ترتیب زیر عمل نمایید:  
- تسمه کمربند را کشیده، سپس زبانه را وارد قفل کنید.  
- با کشیدن کمربند مطمئن شوید که کمربند ایمنی به صورت صحیح بسته شده است.  
- برای باز کردن، دکمه قرمز را بر روی قفل فشار داده و کمربند ایمنی را در قرقه آن هدایت کنید تا جمع شود.

- صندلی سرنشین جلو، مجهز به سنسور وزن بوده و تنها در صورتی که فرد یا جنسی با وزن بیش از ۱۵ کیلوگرم بر روی آن قرار گیرد، باید کمربند ایمنی سرنشین بسته شود.\*

\* در صورت نصب در خودروی شما

### سیستم پیش‌کشنده و محدودکننده نیرو

کمربندهای ایمنی جلو به یک سیستم پیش‌کشنده و محدودکننده نیرو مجهز هستند. این سیستم، ایمنی کمربندهای ایمنی جلو را در صورت ضربه از جلو (هنگامی که سوئیچ در وضعیت ON باشد) بهبود می‌بخشد.

بسته به شدت ضربه، سیستم پیش‌کشنده فوراً کمربندهای ایمنی را بر روی بدن سرنشینان محکم می‌کند.

محدودکننده، فشار لحظه‌ای (ناشی از عملکرد سیستم پیش‌کشنده) بر روی سینه سرنشینان را کاهش می‌دهد تا حفاظت از آنها بهتر انجام شود. سیستم پیش‌کشنده و محدودکننده نیرو در هنگام عملکرد کیسه هوا فعال شده و پس از آن باید در اسرع وقت کمربندها توسط نمایندگی‌های مجاز ایران خودرو بازبینی و در صورت نیاز تعویض شود. عملکرد این سیستم با ایجاد صدا و دودی بی‌ضرر همراه است.

### توصیه‌های مربوط به کودکان

اگر سن یکی از سرنشینان کمتر از ۱۳ سال یا قد وی کمتر از ۱۳۷ سانتیمتر باشد، از صندلی کودک مناسب استفاده کنید. (به بخش ایمنی کودکان مراجعه کنید). هرگز از یک کمربند برای نگه داشتن بیش از یک کودک، استفاده نکنید.

هرگز اجازه ندهید که کودکان در آغوش شما بنشینند.



### اخطار

۲

- همواره از بسته بودن کمر بند ایمنی همهٔ سرنشینان حتی در رفت و آمدهای کوتاه اطمینان حاصل کنید.
- کمر بندهای ایمنی خودروی شما برای اندازه‌های افراد بالغ طراحی و تنها برای استفادهٔ یک نفر در نظر گرفته شده است.
- هرگز اجازه ندهید هنگام حرکت، سرنشینان پشتی صندلی خود را بیش از حد بخوابانند. کمر بندهای ایمنی در حالتی قابلیت کامل خود را دارند که سرنشینان به حالت عمودی نشسته و به صندلی تکیه دهند.
- هنگام حرکت، تسمهٔ کمر بند را از بدن دور نکنید. جهت عملکرد درست، کمر بند ایمنی باید همیشه در تماس کامل با بدن باشد و نزدیک بدن بسته شود.
- برای اطمینان از عملکرد صحیح، کمر بندها را با یک حرکت نرم به جلو بکشید و بازبینی کنید که پیچ نخورده یا گیر نکرده باشد.
- تسمهٔ پایینی کمر بند نباید از روی شکم عبور کند بلکه محل صحیح عبور آن از ناحیه لگن است. تسمه مورب باید از روی شانه و قفسهٔ سینه بگذرد بدون اینکه به گردن فشار آورد.
- قبل از بستن کمر بند، اشیای سخت، تیز یا شکستنی چون قلم، کلید، عینک و مانند آن را از لباس خود جدا کنید.
- مراقب باشید کمر بند تاب نخورده باشد و مانعی در سر راه آن قرار نگیرد.
- در صورت لزوم می‌توانید از کمر بندها برای ثابت نگه‌داشتن بسته‌ها روی صندلی، استفاده کنید. در تصادف‌ها، پرتاب بسته‌های آزاد روی صندلی‌ها در داخل اتاق خودرو می‌تواند موجب صدمات جدی شود.
- کمر بندهای ایمنی به یک قرقره مجهز هستند که امکان تنظیم خودکار طول تسمه با اندازه بدن شما را فراهم می‌کند. این کمر بند ایمنی به صورت خودکار هنگامی که استفاده نشود، جمع می‌شود. قبل و بعد از استفاده مطمئن شوید که کمر بند ایمنی به صورت صحیح در قرقره جمع شده است.
- قرقره‌های کمر بند به قفل کن اتوماتیک مجهز هستند که در صورت تصادف، ترمز اضطراری، یا در صورت چپ کردن خودرو، عمل می‌کند. می‌توانید این امکان را با کشیدن محکم تسمه و مشاهده قفل شدن آن امتحان کنید.
- پس از جمع کردن یا حرکت دادن صندلی‌ها، مطمئن شوید که کمر بند ایمنی در جای صحیح قرار گرفته و به صورت صحیح در قرقره جمع شده است.
- از ورود اجسام خارجی بخصوص مواد چسبنده، به داخل قفل کمر بند که باعث درست عمل نکردن آن می‌شوند، جلوگیری کنید.
- برای هرگونه بازدید یا تعمیرات اجزای کمر بندهای ایمنی، به نمایندگی‌های مجاز که به مهارت و تجهیزات مورد نیاز مجهز هستند مراجعه نمایید.
- در صورت مشاهده هرگونه آسیب، فرسودگی، بریدگی و ... در اجزای کمر بند ایمنی، به نمایندگی‌های مجاز مراجعه نمایید.
- به دنبال وارد شدن ضربه، سیستم کمر بندهای ایمنی را توسط نمایندگی‌های ایران خودرو مورد بازبینی و در صورت نیاز تعویض قرار دهید.



### اخطار

- پوشاندن محدوده کیسه‌های هوا و چسباندن هرگونه وسیله (آرم، ساعت، پایه تلفن همراه و...) بر روی آنها ممنوع می‌باشد.
- قرار دادن اشیاء در جلوی صندلی به صورتی که مانع از نشستن عادی شود یا جلوی کیسه هوا را بپوشاند بسیار خطرناک است.
- بروز حالات زیر نشان‌دهنده وجود ایراد در یکی از کیسه‌های هوا یا کمربند ایمنی بوده و بلافاصله باید به نمایندگی‌های مجاز مراجعه شود.
- روشن ماندن چراغ‌های نشانگر پس از چند بار چشمک زدن
- روشن نشدن و چشمک نزدن چراغ‌های نشانگر، در زمانی که سویچ استارت در وضعیت ON قرار دارد.
- روشن شدن یا چشمک زدن چراغ‌های نشانگر در حین حرکت.
- بدیهی است در صورت عدم مراجعه، مسئولیت بروز هرگونه اتفاق بر عهده مالک خودرو خواهد بود.
- کیسه‌های هوا هنگامی که سویچ استارت بسته و خودرو خاموش است، عمل نمی‌کند.

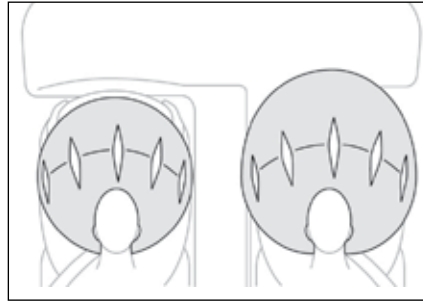

### کیسه هواى راننده و کیسه هواى سرنشین

کیسه هواى مخصوص راننده در پشت درپوش مرکزی غربلیک فرمان قرار گرفته روی آن عبارت 'SRS Air Bag' جهت اطلاع از مجهز بودن خودرو به کیسه هوا حک شده است. کیسه هواى سرنشین در قسمت بالایی سمت راست داشبورد قرار دارد و عبارت SRS Air Bag بر روی آن حک شده است.



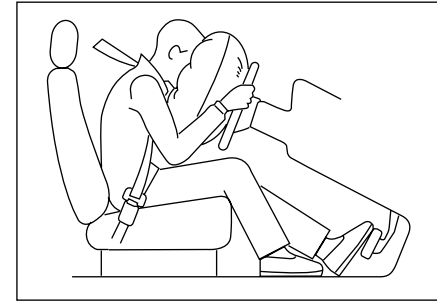

### هشدار

لازم است بدانید که هیچ سیستمی نمی‌تواند سرنشینان را از تمام آسیب‌های احتمالی در یک تصادف حفظ کند.



### کیسه‌های هوا

خودروی شما علاوه بر تجهیز به کمربند ایمنی پیش‌کشنده، دارای کیسه هوا (Air Bag)، نیز می‌باشد. کیسه‌های هوا، بلافاصله پس از وقوع تصادف و ضربه شدید فعال شده و از سرنشینان خودرو محافظت می‌نمایند. هنگامی که سویچ استارت در وضعیت ON قرار می‌گیرد، چراغ‌های نشانگر Air Bag روی صفحه جلو آمپر   روشن شده و پس از چند بار چشمک زدن خاموش می‌گردد. در صورت مشاهده هرگونه تغییر در عملکرد این نشانگرها، به نمایندگی‌های مجاز مراجعه نمایید.

Supplemental Restraint System Air Bag -1

**شرایط خاص باز شدن کیسه‌های هوای جلو**  
موارد زیر، ممکن است موجب وارد آمدن ضربه شدید به زیر خودرو شده و شرایط را برای باز شدن کیسه‌های هوای جلو فراهم نماید:  
برخورد خودرو با جوی، لبه جدول یا سطح سخت

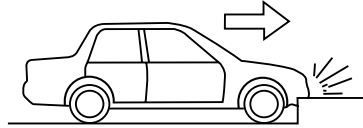

افتادن خودرو به داخل یا پریدن از روی گودالی عمیق  
افتادن یا زمین خوردن شدید خودرو

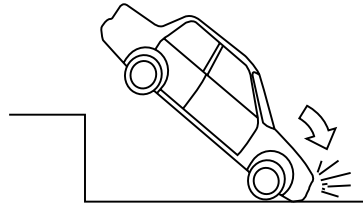
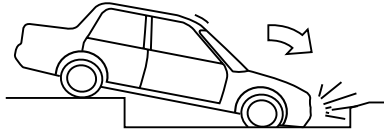

**شرایط باز نشدن کیسه‌های هوای جلو**  
تصادف از ناحیه بدنه جانبی خودرو

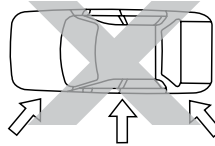

تصادف از عقب خودرو

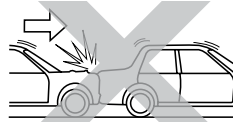

واژگون شدن یا غلتیدن خودرو



برخورد جلوی خودرو با زیر خودروی مقابل

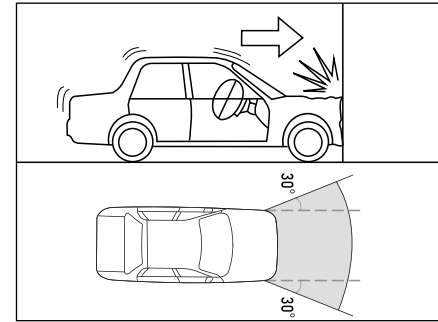

**شرایط باز شدن کیسه‌های هوای جلو**  
کیسه‌های هوای جلو در صورت بروز تصادف از قسمت جلوی خودرو به صورت مستقیم یا برخورد با زاویه ۳۰ درجه از سمت راست یا چپ خودرو، با سرعت و شدتی بیشتر از سطح آستانه تعیین شده در واحد کنترل الکترونیکی کیسه‌های هوا (ACU)، با مانع ثابتی که حرکت نکند یا تغییر شکل ندهد باز شده و از ناحیه سر، صورت و قفسه سینه سرنشینان جلو محافظت می‌نمایند.

باید توجه داشت که برخورد با اجسامی مانند خودروی پارک شده یا پایه تابلو (که ممکن است بر اثر ضربه جا به جاشده یا تغییر شکل دهند)، می‌تواند شدت ضربه را به کمتر از آستانه مورد نظر برساند.

نکات مهم:

- کیسه هوا فقط یک بار می‌تواند در یک تصادف عمل کند و بقدری سریع پر و خالی می‌گردد که ممکن است حتی متوجه فعال شدن آن نشوید.
- فعال شدن کیسه هوا نه مانع دید شما می‌شود و نه آنقدر سفت است که نتوانید از خودرو خارج شوید.
- هنگام باز شدن کیسه هوا صدای بلندی ایجاد شده و همزمان با تخلیه هوای کیسه هوا مقدار کمی دود خارج می‌شود که منجر به صدمات فردی نمی‌شود. البته ممکن است موجب تحریک موقت گلو یا پوست سرنشینان شود.
- باز شدن کیسه هوا، ممکن است با بروز آسیب یا سوختگی در قسمت‌هایی از بدن که در مقابل آن قرار گرفته است (مانند سر، صورت، بالاتنه و دست‌ها)، همراه باشد.



اخطار

- کیسه‌های هوا سیستم حفاظتی مکمل کمربند ایمنی در برابر تصادف بوده و بسته به ماهیت و شدت ضربه، کمربند ایمنی همزمان با کیسه هوا عمل می‌کند. فلذا راننده و تمامی سرنشینان باید همواره کمربند ایمنی خود را بسته نگه دارند تا ریسک صدمات شدید و یا فوت در صورت تصادف به حداقل برسد.
- در صورتی که راننده و سرنشینان کمربند ایمنی را نیندند، به جلو خم شوند، یا خارج از صندلی قرار بگیرند، در صورت تصادف حتی با فعال شدن کیسه هوا، احتمال صدمات جدی برای ایشان وجود خواهد داشت.
- قرار گرفتن دست راننده بر روی پره‌ها یا قسمت مرکزی فرمان، قرار دادن پاها بر روی داشبورد و نزدیک بودن بیش از حد به کیسه هوا، ضمن ایجاد اختلال در عملکرد سیستم ایمنی، احتمال صدمه در تصادفات را بسیار بالا خواهد برد.
- در طول رانندگی از استعمال دخانیات بپرهیزید. هنگام باز شدن کیسه هوا، آتش حاصل از دخانیات می‌تواند باعث بروز خطر شود.

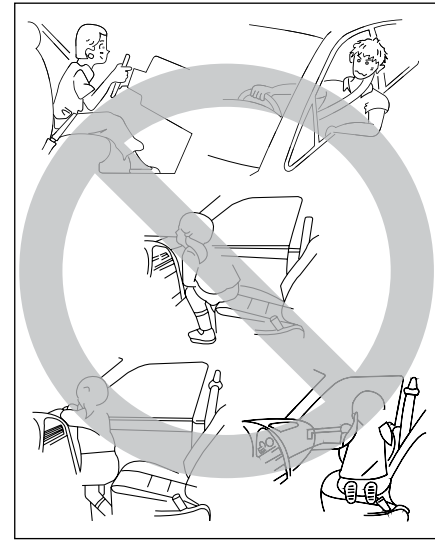

ارتباط نشستن مناسب با عملکرد کیسه هوا و کمربند ایمنی

کیسه هوا زمانی حداکثر اثر حفاظتی را داراست که کمربند ایمنی بدن شما را در موقعیت مناسب حفظ کرده باشد. بنابراین لازم است سرنشینان جلو، همواره صندلی را در موقعیت مناسب نسبت به خود تنظیم نموده، به حالت عمودی بنشینند و به پشتی صندلی تکیه کنند.

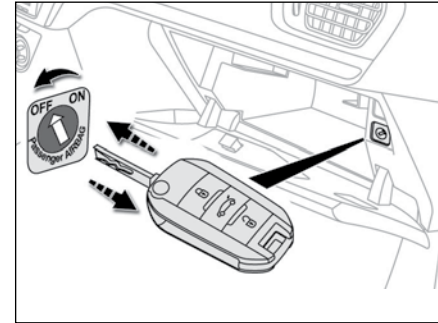

### غیر فعال نمودن کیسه هوای سرنشین

کلید غیر فعال نمودن کیسه هوای سرنشین داخل محفظه داشبورد (مطابق شکل) قرار گرفته و این مکان را فراهم می‌کند که کیسه هوای سرنشین فعال (ON) یا غیر فعال (OFF) شود.

در صورت غیر فعال شدن، چراغ هشدار غیر فعال بودن کیسه هوای سرنشین بر روی جلو آمپر (2/2) روشن می‌شود.



### اخطار

- فعال یا غیر فعال کردن کیسه هوای سرنشین جلو می‌بایست در هنگام خاموش بودن خودرو صورت پذیرد.
- بلافاصله پس از دوباره فعال نمودن کیسه هوا، باید چراغ هشدار مربوطه (2/2) خاموش شود.

در حالتی که کیسه هوای سرنشین فعال است از قرار دادن صندلی کودک روی صندلی جلو بصورت پشت به جلوی خودرو خودداری نمائید و در صورت ضرورت به استفاده از صندلی کودک روی صندلی جلو، یا کیسه هوای سرنشین را غیر فعال نمایید (و به محض برداشتن صندلی کودک مجدداً فعال کنید) یا صندلی کودک را روبه جلوی خودرو بگذارید (هیچ یک از این دو حالت توصیه نمی‌شود). همچنین به طور کلی نشستن سرنشین بر روی صندلی جلو در حالتی که کلید (OFF) می‌باشد خطرناک است.

برای اطلاع از ملاحظات ایمنی کودکان، به بخش مربوطه در این کتابچه مراجعه فرمائید.



### اخطار

- اجازه ندهید کودکان بدون محافظت در خودرو بنشینند یا دست و سرشان را از خودرو خارج کنند. کودکان را روی پاهایتان نشانید یا آنها را در آغوش نگیرید.
- اگر کودکان به درستی محافظت نشده باشند یا صندلی کودک به شکل نامناسب روی صندلی جلو قرار داده شده باشد، احتمال بروز صدمات شدید وجود خواهد داشت.
- در صورت بروز ایراد در عملکرد کلید غیر فعال سازی کیسه هوای سرنشین جلو، از نصب صندلی کودک در حالت پشت به جلوی خودرو اکیدا خودداری کنید.

### سرویس و نگهداری کیسه‌های هوا

اگر کیسه هوا یک بار عمل کند، بایستی کلیه اجزا و قطعات آن در اسرع وقت توسط نمایندگی مجاز ایران خودرو تعویض گردد.

اوراق کردن خودروهایی که کیسه آنها تخلیه نشده باشد کار خطرناکی است. برای از بین بردن چاشنی‌های فعال کننده کمربند ایمنی و کیسه هوا به نمایندگی‌های مجاز ایران خودرو مراجعه نمایید.

جهت اطلاع از دوره‌های بازدید یا تعویض کیسه‌های هوا و کمربند ایمنی به قسمت گارانتی مراجعه نمائید.



### اخطار

- استفاده از اجزاء سیستم ایمنی یک خودرو (کیسه هوا، کمربند ایمنی، واحد کنترل الکترونیکی، سیم کشی و ...) بر روی خودرو دیگر حتی اگر مشابه باشند ممنوع بوده و حتماً باید از قطعات استاندارد کارخانه استفاده شود.
- بعد از تصادف، مجموعه سیستم ایمنی باید مورد بازدید قرار گیرد.
- هرگونه تعمیرات، عملیات و بازدید بر روی سیستم ایمنی باید در نمایندگی‌های مجاز ایران خودرو صورت پذیرد.

**عوامل باز نشدن کیسه‌های هوا جانبی**

- برخورد به بدنه جانبی خودرو در قسمت جلو یا عقب (غیر از محدوده ستون وسط)
- برخورد به بدنه جانبی خودرو با زاویه ای غیر از عمود بر خودرو

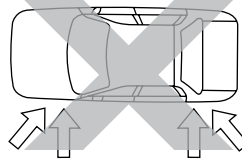

- تصادف از جلو یا عقب خودرو

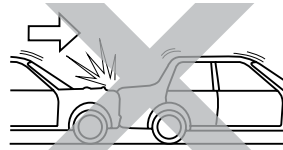

- واژگون شدن یا غلتیدن خودرو

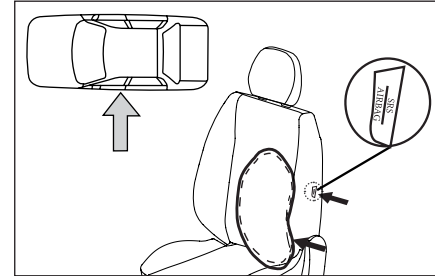
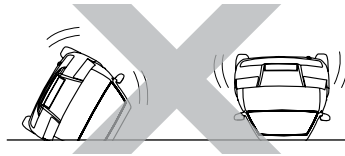

**کیسه هوای جانبی \***

کیسه‌های هوای جانبی، در کناره جانبی بیرونی صندلی راننده و سرنشین برای حفاظت از پهلو و لگن خاصره ایشان قرار گرفته است

**شرایط باز شدن کیسه‌های هوا جانبی**

کیسه‌های هوای جانبی در صورت بروز تصادف از سمت جانبی خودرو (که ستون وسط خودرو قرار دارد) به صورت عمود، با سرعت و شدتی بیشتر از سطح آستانه تعیین شده در سیستم کنترل الکترونیکی کیسه‌های هوا (ACU) باز می شوند

\* در صورت نصب در خودروی شما



**اخطار**

- همیشه اطمینان حاصل کنید که کیسه‌های هوای جانبی، می‌توانند در مواقع لزوم به راحتی باز شوند.
- استفاده از روکش صندلی و نیز آویزان کردن لوازم و تجهیزات اضافی بر روی صندلی جلو و یا پوشاندن قسمت بیرونی صندلی به هر وسیله‌ای، باعث ممانعت از عملکرد صحیح کیسه‌های هوای جانبی می‌شود.
- در صورت تمایل به استفاده از روکش صندلی، برای تهیه روکش مخصوص صندلی‌های دارای کیسه هوا، به نمایندگی‌های مجاز مراجعه نمایید.
- از شستن یا خیس کردن صندلی‌های جلو خودداری نمایید.
- در صورت تصادف و عمل کردن کیسه هوای جانبی، صندلی باید به طور کامل تعویض گردد.
- تعویض یا تعمیر صندلی‌های جلو باید توسط نمایندگی‌های مجاز انجام پذیرد.

**آینه‌های بغل**

هر یک از این آینه‌ها مجهز به سطح آینه‌ای قابل تنظیمی هستند که امکان مشاهده پشت خودرو را از بغل به صورتی که برای سبقت و پارک لازم است، فراهم می‌کنند.

این آینه‌ها را همچنین می‌توان در یک فضای محدود جمع کرده و باز کرد.

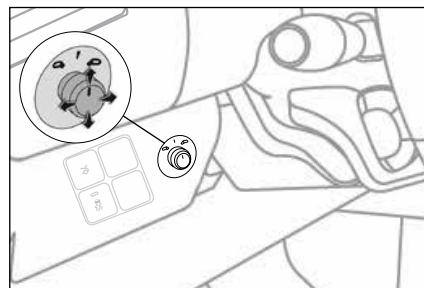
**تنظیم**

- شستی کنترل را به سمت راست یا چپ بچرخانید تا آینه مورد نظر را انتخاب کنید.
- شستی را در چهار جهت حرکت دهید تا آینه تنظیم شود.
- شستی کنترل را به وضعیت اصلی آن در وسط برگردانید.

**هشدار**

- آینه پس از رسیدن به حداکثر زاویه تنظیم، متوقف می‌شود ولی موتور آن تا زمانی که کلید فشار داده می‌شود کار می‌کند.

لذا بیش از زمان لازم برای تنظیم، کلید را فشار ندهید چون ممکن است موتور آینه آسیب ببیند.

- سعی نکنید آینه‌های بغل را با دست تنظیم کنید. این عمل باعث صدمه دیدن قطعات مکانیزم آینه شود.

**آینه تاشوی برقی**

بسیاری از دارندگان خودرو از مزایای تا شدن آینه‌های جانبی، بخصوص هنگامی که خودرو در یک معبر پارک شده است، مطلعند. از جمله این مزایا می‌توان به بالا بردن ضریب اطمینان نسبت به سلامت آینه‌ها به هنگام ترک خودرو و اشغال کردن فضای کمتر برای پارک خودرو اشاره کرد.

برای بسته شدن آینه‌ها، کلید تنظیم را ۱۸۰ درجه بچرخانید تا نشانگر آن کاملاً رو به پایین قرار گیرد و برای باز شدن آینه کلید را به حالت اولیه برگردانید.

این آینه‌ها بدون نیاز به استفاده از نیروی دست و همزمان با بستن درب‌های خودرو در صورتی که کلید تنظیم در حالت عادی و نشانگر رو به بالا باشد، از طریق کنترل از راه دور و به صورت اتوماتیک بسته می‌شوند و با باز کردن درب‌ها از روی کنترل از راه دور باز می‌شوند. به این صورت که با یک بار فشردن دکمه "قفل کردن" روی کنترل از راه دور، ابتدا درب‌ها قفل می‌شوند و با ضربه دوم، در فاصله زمانی کمتر از ۱۰ ثانیه از ضربه اول بر روی همان دکمه، آینه‌ها جمع می‌شوند. با یک بار فشردن دکمه "باز کردن" روی کنترل از راه دور، آینه‌ها نیز باز می‌شوند.

بهتر است آینه‌ها را هنگام تمیز کردن خودرو یا کارواش، به داخل جمع کنید تا از آسیب به آینه‌ها جلوگیری شود.

**اخطار**

به عنوان یک اقدام ایمنی، آینه‌ها باید به گونه‌ای تنظیم شوند که نقاط کور به حداقل برسند. اشیاء مشاهده شده، در واقع از آنچه به نظر می‌رسد نزدیک‌تر هستند.

برای اینکه قضاوت صحیحی در خصوص فاصله خودروهایی که از عقب به شما می‌رسند داشته باشید، این مسأله را در نظر داشته باشید.

در حین رانندگی از تنظیم آینه‌ها خودداری نمایید. با توجه به خطر بالای این عمل، تنظیم آینه را در زمان توقف کامل خودرو انجام دهید.

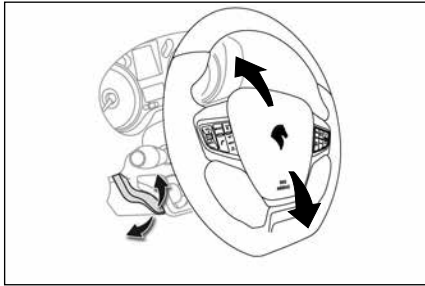

### تنظیم غربیلک فرمان

- هنگامی که خودرو ساکن است، اهرم کنترل را به سمت بالا بکشید تا مکانیزم تنظیم فرمان آزاد شود.
- فرمان را در چهار جهت بالا، پایین، جلو و عقب به صورتی تنظیم کنید که برای رانندگی شما مناسب باشد.
- پس از تنظیم غربیلک، ضرورت دارد اهرم کنترل را به سمت پایین فشار دهید تا به حالت اولیه برگشته و غربیلک فرمان در موقعیت تنظیم شده قفل شود.



### اخطار

به عنوان یک اقدام ایمنی، این عملیات تنها باید هنگامی انجام شود که خودرو متوقف شده باشد.

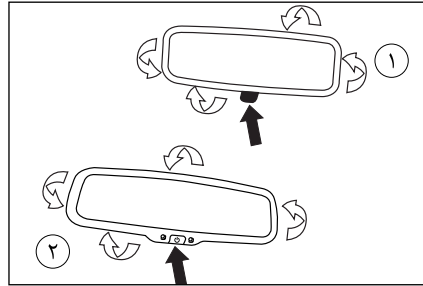

### آینه داخلی

- این آینه که امکان دید فضای پشت سر خودرو را فراهم می‌کند، علاوه بر قابلیت تغییر در چهار جهت دارای اهرمی برای حالت دید در شب (۱) می‌باشد که با استفاده از آن، راننده می‌تواند انعکاس نور خودروهای عقب را به حداقل برساند.
- آینه‌های الکتروکرومیک\* (۲) به حسگر نور تابشی از عقب خودرو مجهز بوده و به طور خودکار تابش نور خیره کننده را کاهش می‌دهد. البته در حرکت با دنده عقب این عملکرد فعال نبوده و تصاویر بصورت واقعی دیده خواهد شد.
- این آینه به حسگر تشخیص نور روز و شب (در پشت آینه) مجهز می‌باشد.
- ضمناً با استفاده از دکمه زیر آینه (☺) می‌توان این امکان را بصورت دستی غیر فعال کرد.
- توجه:** ممکن است تصویر آینه در حالت دید در شب، راننده را در تشخیص موقعیت خودروهای عقبی به اشتباه اندازد.

### بستن آینه‌تاشوی برقی با استفاده از سنسور لمسی

هنگام باز و بسته کردن خودرو از طریق سنسور لمسی دستگیره درها، با یک بار لمس کردن قسمت خارجی دستگیره درهای جلو، خودرو قفل می‌شود در صورتی که در فاصله زمانی کمتر از ۱۰ ثانیه قسمت خارجی دستگیره درها دوباره لمس شود، آینه‌ها جمع می‌شوند. همچنین هنگام باز کردن قفل خودرو با استفاده از سنسور لمسی، علاوه بر باز شدن قفل خودرو آینه‌ها نیز باز می‌شوند.

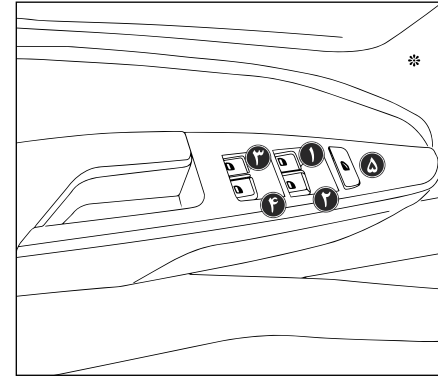

## کنترل‌های برقی

- ۱- کلید شیشه بالا بر برقی جلو سمت چپ
- ۲- کلید شیشه بالا بر برقی جلو سمت راست
- ۳- کلید شیشه بالا بر برقی عقب سمت چپ
- ۴- کلید شیشه برقی عقب سمت راست
- ۵- کلیدهای غیرفعال‌سازی شیشه بالا برهای برقی عقب

مجموعه کلیدهای شیشه بالا برها، روی در سمت راننده تعبیه شده است.

## کلید شیشه بالا بر برقی جلو سمت چپ

این کلید در دو سمت بالا و یا پائین به صورت دو مرحله‌ای عمل می‌کند که با فشار اندک دست در جهت بالا یا پایین، حالت دستی شیشه بالا بر و در اثر فشار بیشتر مرحله دوم کلید و حالت خودکار فعال می‌شود.

## سایر کلیدهای شیشه بالا بر

به منظور باز کردن یا بستن شیشه کلید را فشار داده یا بکشید، به محض اینکه کلید رها شود حرکت شیشه متوقف خواهد شد.

کلیدهای برقی شیشه حدود ۴۵ ثانیه پس از خاموش کردن سوییچ استارت قابل استفاده بوده و پس از این مدت غیر فعال خواهند شد.

با روشن شدن سوییچ استارت و یا باز کردن هر کدام از درهای خودرو، کلیدهای برقی شیشه‌ها مجدداً فعال می‌شوند.

## غیرفعال‌سازی کنترل‌های شیشه عقب

در مواقع لزوم و بمنظور حفظ ایمنی سرنشینان عقب به ویژه کودکان، می‌توانید با استفاده از کلید ۵، عملکرد شیشه بالا برهای عقب را (در هر موقعیتی که باشند)، غیرفعال کنید.

در اینصورت چراغ روی کلید ۵ روشن شده و شیشه‌های عقب فقط توسط راننده قابل کنترل خواهند بود.



## اخطار

همواره در هنگام ترک خودرو، حتی برای مدت زمانی کوتاه، کلید را از سوئیچ استارت خارج کنید. در صورت گیرکردن شیشه‌ها در حین جابجایی، باید جهت حرکت آنها را عکس کنید. بدین منظور کلید مربوطه را فشار دهید.

هنگام استفاده از کلیدهای برقی شیشه‌های سرنشینان، راننده باید مطمئن شود که کسی مانع بسته شدن شیشه‌ها نباشد.

راننده باید اطمینان حاصل کند که سرنشینان از شیشه‌های برقی به صورت صحیح استفاده می‌کنند.

هنگام باز و بسته کردن شیشه‌ها مراقب کودکان باشید.

**راه‌اندازی مجدد Anti Trap**

بعد از برداشتن سر باتری سیستم ضد تله غیرفعال می‌شود. برای فعال‌سازی دوباره، پس از قرار دادن سرباتری ابتدا شیشه را توسط کلید شیشه بالابر به صورت دستی تا نقطه انتهایی پایین آورده و حدود ۵ ثانیه نگه دارید.

سیس شیشه را توسط کلید شیشه بالابر تا نقطه انتهایی بالا برده و برای حدود ۵ ثانیه نگه دارد بدین ترتیب سیستم ضد تله شیشه بالابر مجدداً فعال خواهد شد. این فرآیند باید بطور جداگانه و برای هر یک از شیشه‌ها انجام شود.

**سیستم ضد تله (Anti Trap)**

سیستم ضد تله یک سیستم ایمنی است که از خطرات ناشی از به دام افتادن اعضای بدن هنگام بالا رفتن شیشه‌های خودرو جلوگیری می‌کند. در این سیستم چنانچه شیشه هنگام بالا رفتن، با مانعی برخورد کند، متوقف شده، سپس در جهت عکس حرکت می‌کند. به این ترتیب از صدمات احتمالی که حتی جان سرنشینان (به ویژه کودکان) را تهدید می‌کند، پیشگیری می‌شود. علاوه بر این مکانیزم حفاظتی سیستم یاد شده سبب افزایش طول عمر مفید شیشه بالابرها در خودرو می‌گردد.

شیشه بالابر سمت راننده به سیستم ضد تله مجهز می‌باشد.

**اخطار**

شیشه بالابر سمت راننده خودرو با وجود سیستم حفاظتی ضد مانع تنها از وارد شدن صدمات شدید در اثر اعمال نیروی زیاد جلوگیری می‌کند لذا توصیه می‌شود همواره احتیاط معمول را رعایت کنید.

**سان روف (دریچه سقف خودرو) \***

- سان روف فقط زمانی کار می کند و قابلیت باز و بسته شدن دارد که سوئیچ خودروی شما باز باشد.
- کلیدهای کنترل سان روف، روی پنل چراغ سقفی جلو قرار دارند.
- لبه عقبی سان روف به سمت بالا قابل تنظیم است.
- سان روف به صورت افقی، به سمت عقب خودرو، باز می شود.

**اخطار**

ایستادن یا بیرون بردن قسمتی از بدن از سان روف به هنگام حرکت خودرو بسیار خطرناک است.

با وجود تجهیز سان روف به سیستم ضد مانع، هنگام بسته شدن سان روف تمام سرنشینان باید از ایجاد هرگونه تماس با سان روف خودداری نمایند تا بدین ترتیب از بروز هرگونه آسیب جلوگیری نموده و ایمنی سرنشینان حفظ گردد.

**هشدار**

پس از شستشوی خودرو یا بعد از بارش باران، برای استفاده از سان روف، ابتدا باید سان روف را تمیز نمایید.

\* در صورت نصب در خودروی شما

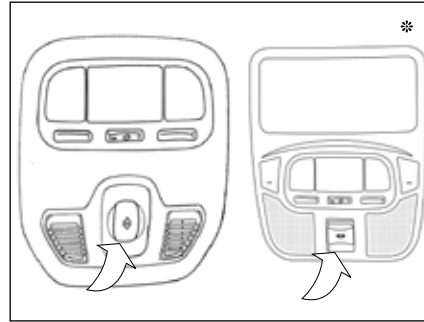
**باز کردن سان روف**

- برای باز کردن سان روف، قسمت عقب کلید را فشار دهید و نگه دارید تا سان روف به سمت عقب حرکت کند و به موقعیت دلخواه شما برسد، سپس آن را رها کنید.
- برای باز شدن خودکار سان روف، قسمت عقب کلید را دو بار پشت سر هم فشار داده و دو ثانیه نگه دارید.

**بستن سان روف**

- برای بستن سان روف، قسمت جلوی کلید را فشار دهید و نگه دارید تا به میزان دلخواه بسته شود، سپس کلید را رها کنید.
- برای اطمینان از بسته شدن کامل سان روف، کلید آن را تا وقتی که سان روف بطور کامل بسته شده و دیگر جای حرکت نداشته باشد نگه دارید.
- برای بسته شدن خودکار سان روف، قسمت جلوی کلید را دو بار پشت سر هم فشار داده و دو ثانیه نگه دارید.

**بستن سان روف با ریموت کنترل**

برای بستن سان روف به وسیله ریموت کنترل، پس از قفل کردن خودرو، ظرف مدت ۱۰ ثانیه دوباره کلید قفل را فشار دهید.

**بستن سان روف خودرو با سنسور لمسی**

برای بستن سان روف بوسیله سنسور لمسی، پس از قفل کردن خودرو ظرف مدت ۱۰ ثانیه سنسور را لمس کنید. سان روف، به سیستم ضد تله (آنتی ترپ) مجهز بوده و چنانچه هنگام بسته شدن با مانعی برخورد کند متوقف شده و در جهت عکس حرکت می کند. به این ترتیب از صدمات احتمالی که حتی جان سرنشینان (به ویژه کودکان) را تهدید می کند، پیشگیری می شود.

**باز کردن زاویه دار سان روف**

- اگر کلید سان روف را به سمت جلو فشار دهید و به مدت ۲ ثانیه نگاه دارید، بخش عقب سان روف به سمت بیرون زاویه می گیرد.
- برای خارج کردن سان روف از حالت زاویه دار، یک بار کلید سان روف را به سمت عقب فشار دهید.
- هنگامی که سان روف به حالت زاویه دار باز است، قبل از باز کردن سان روف به صورت افقی، ابتدا سان روف را به طور کامل ببندید.
- برای راه اندازی مجدد حرکت سان روف به سمت عقب، این کار را دوباره انجام دهید.

**توجه**

در صورت لمس اتفاقی کلید سان روف (زیر یک ثانیه)، سان روف هیچگونه عملکردی نخواهد داشت.

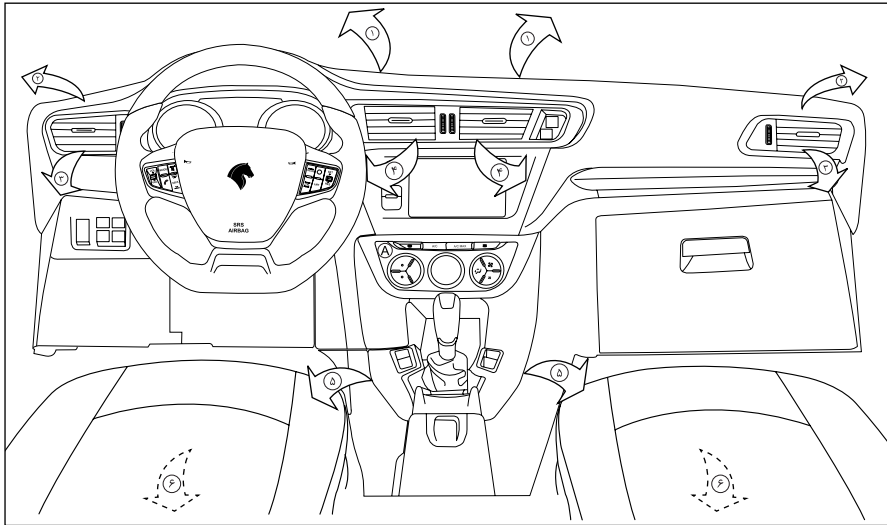

### گردش هوا

گردش هوا در اتاق خودرو فیلتر شده و از خارج از خودرو از طریق شبکه واقع در زیر شیشه جلو یا از داخل خودرو در وضعیت گردش داخلی تأمین می‌شود

هوای ورودی بسته به کنترل‌های انتخاب شده توسط راننده، مسیرهای مختلفی را دنبال می‌کند:

- ورود مستقیم هوا به داخل اتاق خودرو (مکش هوا)
- عبور از طریق مدار بخاری (بخاری)
- عبور هوا از طریق مدار کولر (تهویه مطبوع)

### نشانهگر کنترل

کنترل‌های این سیستم بر روی صفحهٔ کنترلی A بر روی کنسول مرکزی کنار هم قرار گرفته‌اند.

### توزیع هوا

- ۱- دریچه‌های بخارزدا/یخ‌زدای شیشه جلو
- ۲- دریچه‌های بخارزدا/یخ‌زدای شیشه کناری جلو
- ۳- دریچه‌های هوای قابل تنظیم کنار
- ۴- دریچه‌های هوای قابل تنظیم مرکزی
- ۵- خروجی‌های هوا به سمت زیرپایی‌های جلو
- ۶- خروجی‌های هوا به سمت زیرپایی‌های عقب

**توصیه‌های مربوط به سیستم تهویه مطبوع**

بدین منظور که این سیستم‌ها کاملاً عملیاتی باشند، رهنمودهای عملیات و نگهداری زیر را رعایت کنید:

- به منظور دستیابی به توزیع هوای یکنواخت، دقت کنید که شبکه‌های مکش هوای خارجی واقع در زیر شیشه جلو، نازلها و دریچه‌ها و خروجی‌های هوا و همچنین خروجی واقع در صندوق عقب مسدود نباشند.

- یک یا دو بار در ماه سیستم تهویه مطبوع را برای ۵ تا ۱۰ دقیقه به کار ببندازید تا شرایط کاری مناسب آن حفظ شود.

- مطمئن شوید که فیلتر اتاق خودرو در شرایط خوبی قرار دارد و اجزای فیلتر به صورت منظم تعویض شوند.

- اگر سیستم هوای خنک تولید نمی‌کند، آن را خاموش کرده و با یکی از نمایندگی‌های ایران خودرو تماس بگیرید.

- میعان ایجاد شده توسط سیستم تهویه مطبوع باعث تخلیه آب به زیر خودرو در زمان ساکن بودن آن می‌شود.

- مشاهده این آب که بیرنگ بوده و از سمت چپ موتور تخلیه می‌شود امری کاملاً عادی می‌باشد.

**هشدار**

درموردی که خودرو برای مدت طولانی در معرض نور آفتاب قرار گرفته و هوای داخل کابین داغ شده است، حتماً به مدت چند دقیقه با پایین دادن شیشه‌ها هوای اتاق را تهویه کرده، سپس شیشه‌ها را بالا داده و کولر را روشن کنید.

کنترل جریان هوا را در سطح مناسبی قرار دهید تا هوای تازه به اندازه کافی به اتاق خودرو وارد شود.

سیستم تهویه مطبوع حاوی کلر نیست و هیچگونه خطری برای لایه اوزون در پی ندارد.



### ۲. تنظیم سطح دما

فشار دادن دکمه ▲ (قرمز برای گرم) و ▼ (آبی برای سرد)، دما را طبق دلخواه شما تنظیم می‌کند.  
ستون‌های دما به تدریج بر روی صفحه نمایش سیستم تهویه مطبوع خاموش یا روشن می‌شوند.



### ۳. بخارزدا - یخ زدای جلو

به بخش مربوطه مراجعه کنید.

### ۴. خاموش/روشن سیستم تهویه مطبوع

#### کلید روشن

- دکمه A/C را فشار دهید، علامت مربوطه در صفحه نمایش تهویه مطبوع روشن می‌شود.



#### کلید خاموش

- دکمه A/C را مجدداً فشار دهید، علامت مربوطه در صفحه نمایش تهویه مطبوع خاموش خواهد شد.  
خاموش کردن سیستم ممکن است کمی باعث ایجاد ناراحتی (رطوبت، بخار گرفتن) شود.

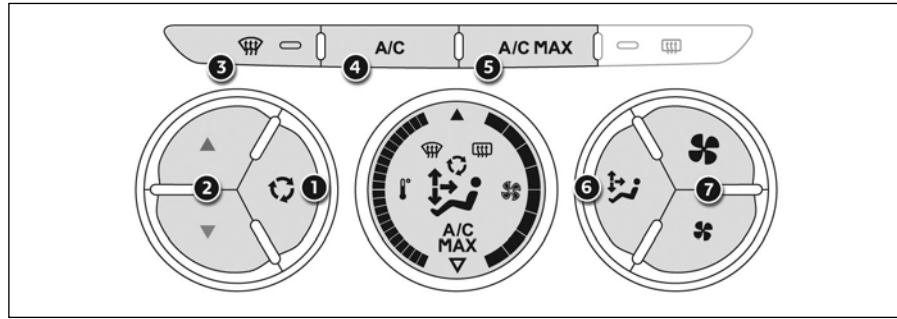

- فشار دادن مجدد دکمه امکان مکش هوای خارجی را فراهم می‌کند.  
خاموش شدن چراغ نمایشگر این مسأله را تأیید می‌کند.



تهویه مطبوع الکترونیکی (با صفحه نمایش) این سیستم تنها هنگامی که موتور روشن است کار می‌کند.

### ۱. مکش هوا / گردش داخلی

گردش داخلی هوای مانع ورود بو و دود از خارج خودرو می‌شود.

در اسرع وقت به وضعیت اصلی بازگردید تا از افت کیفیت هوای داخلی و تشکیل بخار جلوگیری شود.  
- دکمه را فشار دهید تا هوا به صورت داخلی گردش پیدا کند. چراغ نمایشگر روشن شده و این مسأله را تأیید می‌کند.

**۵. تهویه مطبوع: دکمه A/C MAX**

این دکمه امکان خنک کردن سریع اتاق خودرو را فراهم می‌کند.

**روشن کردن**

دکمه A/C MAX را فشار دهید، علامت مربوطه در صفحه نمایش تهویه مطبوع روشن می‌شود.

**خاموش کردن**

دکمه A/C MAX را مجدداً فشار دهید، علامت مربوطه در صفحه نمایش تهویه مطبوع خاموش خواهد شد.

**۶. تنظیم توزیع هوا**

این دکمه را پشت سرهم فشار دهید تا جریان هوا را در مسیرهای زیر هدایت کنید:



- شیشه جلو و شیشه‌های کناری (بخارزدایی و یخ‌زدایی)
- شیشه جلو، شیشه کناری و دریچه‌های هوا،
- شیشه جلو، شیشه‌های کناری، دریچه‌های هوا و زیرپایی‌های،
- شیشه جلو، شیشه‌های کناری و زیرپایی‌ها،
- زیرپایی‌ها،
- دریچه‌های هوا و زیرپایی‌ها،
- دریچه‌های هوا

**۷. تنظیم جریان هوا**

- دکمه پروانه بزرگ را فشار دهید تا جریان هوا افزایش پیدا کند.
- میله‌های جریان هوا به تدریج روشن می‌شود.
- دکمه پروانه کوچک را فشار دهید تا جریان هوا کاهش پیدا کند.
- میله‌های جریان هوا به تدریج خاموش می‌شود.

**غیرفعال‌سازی سیستم**

- دکمه پروانه کوچک را فشار دهید تا اینکه تمام میله‌های صفحه نمایش تهویه مطبوع خاموش شود.
- این اقدام تمام کارکردهای سیستم تهویه مطبوع را غیر فعال می‌کند.
- سطح دما دیگر کنترل نمی‌شود.
- به هر حال یک جریان هوای ملایم در نتیجه حرکت رو به جلوی خودرو احساس می‌شود.
- فشار دادن مجدد دکمه پروانه بزرگ مجدداً سیستم را فعال می‌کند.

**اخطار**

از رانندگی در فواصل طولانی با سیستم تهویه خاموش اجتناب کنید. (خطر بخار گرفتن و افت کیفیت هوا)

**بخار زدا / یخ زدای عقب**

این دکمه کنترل بر روی نشانگر کنترل سیستم بخاری/تهویه واقع شده است.

**روشن کردن**

سیستم بخارزدا / یخ زدای عقب تنها هنگامی که موتور روشن است قابل انجام است.

این دکمه را فشار دهید تا شیشه عقب را بخارزدا / یخزدا کند. چراغ نمایشگر مربوط به این دکمه روشن خواهد شد.

**خاموش کردن**

کلیدهای بخارزدا / یخزدا به صورت خودکار (بعد از ۷ دقیقه) خاموش می‌شوند تا از مصرف بیش از حد برق جلوگیری شود.

- می‌توان عملکرد بخارزدایی / یخزدا را قبل از اینکه خاموش شود به صورت خودکار با فشار دادن مجدد دکمه خاموش کرد. چراغ نمایشگر مربوط به این دکمه خاموش خواهد شد.

- سیستم بخارزدا / یخ زدای شیشه عقب و آینه‌های بغل را، در اسرع وقت خاموش کنید، زیرا مصرف کمتر برق منجر به کاهش مصرف سوخت می‌شود.

**بخار زدا - یخ زدای جلو**

این علامت، بر روی نشانگر کنترل، بیانگر وضعیت کنترل برای بخارزدایی یا یخ زدایی سریع شیشه جلو و شیشه‌های جانبی جلو است.



با فشردن این دکمه حالت بخارزدایی سیستم تهویه فعال می‌شود. با فعال شدن بخارزدایی، سیستم تهویه (A/C) فعال شده، چراغ روی دکمه روشن شده، علامت بالا روی صفحه کنترل پنل ظاهر شده، کنترل توزیع هوا در وضعیت شیشه جلو، کنترل دما در وضعیت گرما و کنترل مکش هوا در وضعیت مکش هوای خارج قرار می‌گیرد.



- برای غیر فعال کردن حالت بخار زدایی، مجدداً دکمه را فشار دهید. چراغ روی دکمه خاموش و بخارزدایی غیر فعال می‌شود.

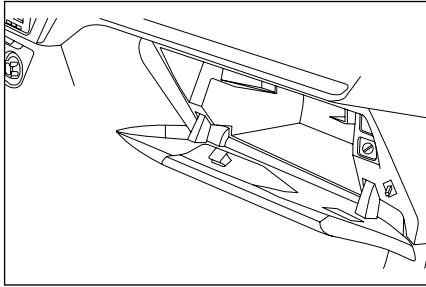

### محفظه داشبورد

محفظه داشبورد برای نگهداری بطری آب، کتابچه راهنمای محصول و گارانتی و ... قابل استفاده است. ضمناً کلید غیرفعال‌سازی کیسه هوای سرنشین جلو داخل محفظه داشبورد قرار دارد.



### جا عینکی

برای دسترسی و استفاده از جاعینکی، قسمت جلویی پنل سقفی را فشار دهید. برای بستن در، کفیسست آن را به آرامی فشار دهید تا صدای بستن آن را بشنوید

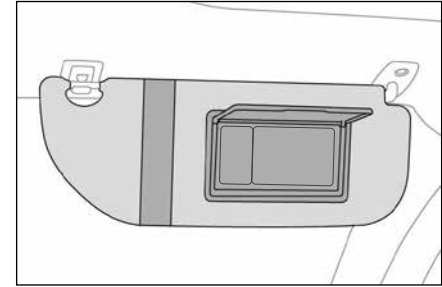

### آفتاب گیر

دو آفتابگیر باعث محافظت در مقابل نور خورشید از جلو یا کنار می‌شود. آفتابگیرها دارای آینه بوده و در برخی واریانت‌ها با باز شدن درپوش آینه، چراغ کنار آن روشن می‌شوند.

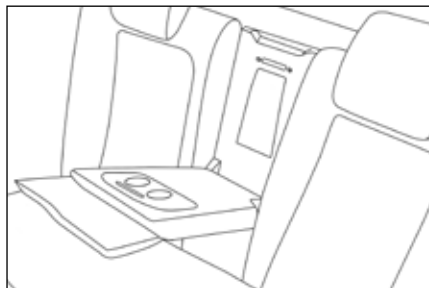

چراغ خوش آمدگویی جلو، با استفاده از کلیدهای زیر نیز تحت کنترل می‌باشد:

با قرار دادن کلید **A** در این وضعیت، چراغ‌های جلو دائماً خاموش بوده و چراغ‌های عقب\* با باز شدن درها روشن می‌شود.



### زیر آرنجی عقب\*

برای استفاده از زیر آرنجی عقب، آن را از میان پشتی صندلی‌های عقب به طرف پایین باز کنید  
این زیر آرنجی علاوه بر اینکه راحتی بیشتری برای سرنشینان فراهم می‌کند، شامل دو فرورفتگی برای قرار دادن لیوان می‌باشد

با قرار دادن کلید **A** در این وضعیت، چراغ‌های خوش آمدگویی در صورت روشن بودن موتور بصورت دائمی و در غیراینصورت برای دقایقی روشن می‌مانند



### B. چراغ‌های مطالعه نقشه

برای روشن کردن هر یک از این چراغ‌ها، هنگامی که سوئیچ استارت روشن است، کلید **B** مربوطه را فشار دهید.

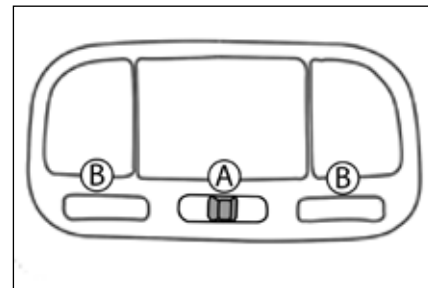

### چراغ‌های سقفی A. چراغ‌های خوش آمدگویی

با قرار دادن کلید **A** در این وضعیت، چراغ‌های خوش آمدگویی، در شرایط زیر روشن می‌شوند:



- هنگامی که قفل خودرو باز می‌شود.
- هنگامی که کلید از سوئیچ استارت برداشته شده باشد.
- در هنگام باز کردن در.
- هنگامی که دکمه قفل کنترل از راه دور به منظور تعیین موقعیت خودرو فعال می‌شود.
- این چراغ‌ها در شرایط زیر به تدریج خاموش می‌شوند:
  - هنگامی که خودرو قفل می‌شود.
  - هنگامی که سوئیچ استارت روشن می‌شود.
  - چند ثانیه پس از بسته شدن آخرین در.

## زیر آرنجی جلو\*

مجموعه زیرآرنجی جلو، برای راحتی راننده و سرنشین جلو و نیز نگهداری اشیاء تعبیه شده است.

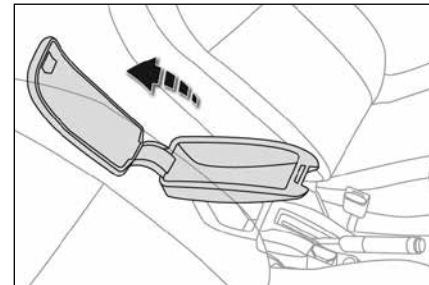

- برای دسترسی به محفظه نگهداری، دستگیره آن را بالا بکشید تا درپوش محفظه باز شد.  
- به منظور دسترسی به محفظه باز زیر زیرآرنجی، مجموعه کامل را به سمت عقب بالا بیاورید.

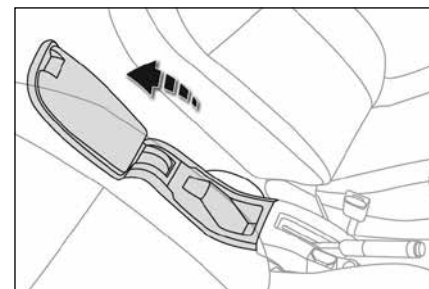

\* در صورت نصب در خودروی شما

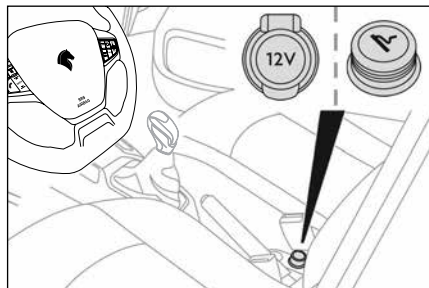

## فندک / سوکت ۱۲ ولت لوازم جانبی

- به منظور استفاده از فندک، آن را فشار دهید و چند ثانیه صبر کنید تا به صورت خودکار، به سمت بیرون بیبرد.  
- برای متصل کردن لوازم جانبی ۱۲ ولت (حداکثر توان: ۱۲۰ وات)، فندک را خارج کرده و به یکی از آداپتور مناسب وصل کنید.  
از این سوکت می توانید برای اتصال شارژر تلفن، گرمکن بطری و ... استفاده کنید.  
پس از استفاده فندک را فوراً سرجای خود قرار دهید.



## هشدار

متصل کردن یک دستگاه الکتریکی که مورد تأیید شرکت ایران خودرو نیست، مانند شارژر USB، ممکن است تأثیر نامطلوبی بر عملکرد سیستم‌های برقی خودرو داشته، باعث اشکالاتی مانند دریافت ضعیف تماس‌های تلفنی یا تداخل با محتویات صفحه‌نمایش شود.

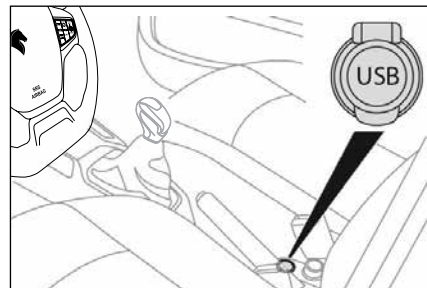

## پورت USB

مشکل از دو پورت USB، در وسط کنسول واقع شده است.  
این مجموعه امکان اتصال دستگاه‌های پرتابل مانند دستگاه پخش صوتی دیجیتال را فراهم می‌کند.  
دستگاه‌های پرتابل هنگامی که به پورت USB متصل می‌شوند به صورت خودکار شارژ می‌شوند.  
برای کسب اطلاعات بیشتر در خصوص شیوه استفاده از این سیستم به بخش مالتی مدیا مراجعه کنید.



۱۶ - خروجی بلندگو: ۴ عدد خروجی ۲۰ وات، ۴ اهم  
۱۷ - تغذیه: جریان مستقیم ۱۲ ولت

۸-SWRC: پشتیبانی از دکمه‌های کنترل روی فرمان، بی‌صدا، جستجوی بالا و پایین، افزایش و کاهش بلندی صدا، تلفن روشن و خاموش و انتخاب منبع صدا

۹-RVC: پشتیبانی از دوربین دنده عقب خودرو  
۱۰-PAS: پشتیبانی از سنسورهای پارک خودرو (۴ ناحیه)

۱۱- اطلاعات رانندگی  
۱۲- وضعیت درها و دمای محیط  
۱۳- خروجی Lineout: ۴ عدد خروجی، ساب ووفر، ۲ عدد خروجی تصویر و سیگنال کنترل آمپلی‌فایر  
۱۴- میکروفن خارجی  
۱۵- نمایشگر: نمایشگر ۷ اینچی، نور زمینه LED، ضد انعکاس نور، ضد انفجار، صفحه لمسی خازنی چند انگشتی

### ویژگی‌ها

- ۱- USB : ۲ عدد درگاه USB پرسرعت، پخش مدیا، آهنگ، ویدئو و تصویر، شارژ پرسرعت ۲/۰ آمپر
- ۲- بلوتوث تلفن، صفحه کلید، دفترچه تلفن، تاریخچه تماس‌ها
- ۳- بلوتوث موسیقی، پخش موسیقی، کنترل پخش
- ۴- اتصال به تلفن هوشمند، پشتیبانی از اندروید و iOS، اندروید آتو، Apple CarPlay
- ۵- رادیو AM: ۵۵۲ الی ۱۶۲۰ کیلوهرتز (دقت ۹ کیلوهرتز)، جستجوی اتوماتیک، ۱۲ حافظه ذخیره ایستگاه‌های رادیویی (۲ گروه ۶ عددی)
- ۶- رادیو FM: ۸۷/۵ الی ۱۰۸ مگاهرتز (دقت ۰/۰۵ مگاهرتز)، جستجوی اتوماتیک (ایستگاه‌های محلی/ همه)، پخش استریو/مونو
- ۷- تیونر RDS: پشتیبانی کامل از سامانه داده رادیویی

**اقدامات احتیاطی**

مشکل، فقط با نمایندگی‌های مجاز خدمات مشتری تماس بگیرید. اطلاعات تماس در این کتابچه موجود است.

- اگر برجسب ضمانت دستگاه کنده شود یا آسیب ببیند یا نقص فیزیکی در اثر ضربه، استفاده نادرست یا دستکاری توسط افراد غیر مجاز شناسایی شود، دستگاه و آسیب احتمالی خودرو یا کاربر مشمول خدمات گارانتی نمی‌باشد.
- برای ارتقاء ایمنی، برخی عملکردها و تنظیمات دستگاه با حرکت خودرو، تا توقف کامل غیرفعال می‌شوند.

حداکثر ولتاژ تغذیه ۲۱ ولت مستقیم است.

- نقشه اتصالات الکتریکی بر روی دستگاه چسبانده شده است. اتصال نامناسب ممکن است دستگاه یا سیستم‌های داخلی خودرو را دچار مشکل کند یا شما را در معرض خطر برق‌گرفتگی، آسیب‌دیدگی و یا خطرات دیگر قرار دهد.
- اجازه ندهید دستگاه با مایعات تماس پیدا کند. تماس با مایعات ممکن است برق‌گرفتگی در پی داشته باشد و یا منجر به گرم شدن بیش از حد، آسیب جدی به قطعات، سوختن یا دود کردن دستگاه شود. چنانچه مایعات یا مواد خارجی وارد دستگاه شود، خودروی خود را در مکانی امن پارک کنید، سوئیچ خودرو را سریعاً خاموش کنید (ACC OFF) و با یک کارشناس مجاز خدمات مشتریان مشورت کنید.
- هنگام تعویض فیوز مطمئن شوید که آمپرهای یکسان هستند. استفاده از فیوز با آمپر بالاتر می‌تواند صدمه جدی به دستگاه وارد کند.

**هشدار**

پیش از استفاده از دستگاه، اقدامات احتیاطی و نکات مذکور در این کتابچه را دقیقاً مطالعه نموده و موارد لازم را برای سرنشینان خودرو به ویژه کودکان توضیح دهید.

- بلندی صدای دستگاه را در حدی نگه دارید که بتوانید آنچه در اطراف شما اتفاق می‌افتد را بشنوید، خصوصاً صدای آژیر خودروهای امدادی باید شنیده شود.
- در صورت بروز هرگونه مشکل، سعی نکنید دستگاه را باز، تعمیر، جداسازی یا سرویس کنید. برای حل

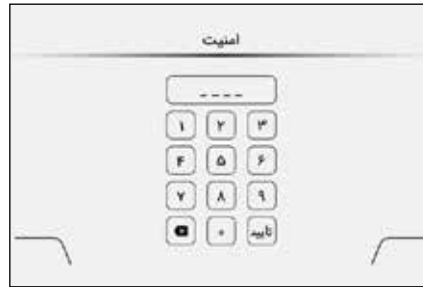

با وارد کردن گذرواژه درست و لمس «تأیید» به صفحه اصلی وارد خواهید شد. اگر گذرواژه وارد شده نادرست باشد، امکان وارد کردن مجدد گذرواژه (حداکثر ۲۰ بار)، پس از سپری شدن تأخیر امنیتی، وجود دارد (شکل بالا). تأخیر امنیتی به ازای هر بار وارد کردن گذرواژه نادرست، افزایش می یابد. جدول زیر شامل اطلاعات تأخیر امنیتی است.

تعداد دفعات	تأخیر امنیتی
۱	۲ ثانیه
۲	۳۰ ثانیه
۳	۲ دقیقه
۴	۱۰ دقیقه
۵	۲۰ دقیقه
۶ الی ۱۹	۶۰ دقیقه
۲۰	قفل دائم (مراجعه به نمایندگی)

پس از مطالعه اقدامات احتیاطی با لمس «تأیید»، وارد صفحه ورود کد امنیتی سیستم می شوید (شکل بالا). این سیستم توسط یک گذرواژه چهار رقمی محافظت می شود. گذرواژه به طور پیش فرض «۰۰۰۰» است. توصیه می شود که گذرواژه را در اولین فرصت از طریق منوی تنظیمات تغییر دهید.

### راه اندازی دستگاه

سوئیچ خودرو را روشن کنید (وضعیت ۲ سوئیچ). دستگاه روشن شده و تصویر خودروی تارا نمایش داده می شود. اگر اولین بار است که دستگاه را پس از اتصال باتری اتومبیل روشن می کنید، صفحه «هشدار» نمایش داده می شود. در غیر این صورت، «صفحه اصلی» نمایش داده می شود.

زبان سیستم را می توان از طریق صفحه «هشدار» تغییر داد. شما می توانید زبان سیستم را در هر زمان از طریق منوی تنظیمات نیز تغییر دهید.

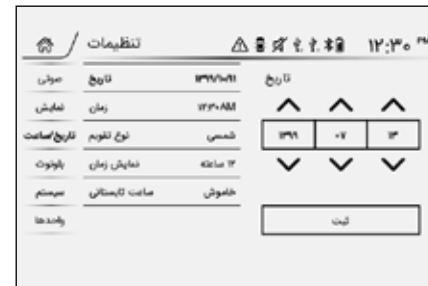

### تنظیم ساعت و تاریخ

برای ارائه اطلاعات صحیح تاریخ و ساعت به ابزارهایی از سامانه که به آنها نیاز دارند، تاریخ و ساعت را تنظیم کنید. برای انجام این کار، وارد بخش «تاریخ/ساعت» در منوی تنظیمات شوید. توجه داشته باشید که تنظیم تاریخ و ساعت از طریق سامانه چند رسانه‌ای به طور مستقیم تاریخ و ساعت را برای همه سامانه‌های متصل به شبکه داخلی خودرو تعیین می‌کند. سامانه چند رسانه‌ای شما آماده استفاده است.

## راديو

برای دسترسی به راديو، از منوی اصلی «راديو» را انتخاب کنید.

هنگامی که برای نخستین بار از راديو استفاده می‌کنید، گیرنده FM فعال می‌شود.

با لمس گزینه AM یا FM، گیرنده دلخواه را انتخاب کنید.

بار دیگر که راديو را روشن کنید، گیرنده‌ای که آخرین بار انتخاب کرده بودید، فعال خواهد بود.



## جستجوی ایستگاه‌های رادیویی

از گزینه‌های زیر برای جستجوی خودکار فرکانس رادیویی بالاتر یا پایین‌تر استفاده کنید:

» جستجوی خودکار ایستگاه رادیویی با فرکانس بالاتر از فرکانس جاری.

« جستجوی خودکار ایستگاه رادیویی با فرکانس پایین‌تر از فرکانس جاری.

## تنظیم دقیق

از گزینه‌های زیر برای تنظیم دقیق فرکانس رادیویی استفاده کنید:

> افزایش فرکانس راديو به اندازه یک گام

< کاهش فرکانس راديو به اندازه یک گام

(AM +9 KHz, FM +0.05 MHz)

## وارد کردن دستی فرکانس

M این گزینه را لمس کنید تا وارد صفحه درج فرکانس شوید. سپس فرکانس دلخواه را با صفحه کلید مربوطه وارد کرده و کلید «ثبت» را لمس کنید.

## جستجو و ذخیره‌سازی خودکار

جستجو از این گزینه برای جستجوی همه ایستگاه‌ها و ذخیره‌سازی خودکار آنها در حافظه دستگاه، استفاده کنید.

محلی این گزینه، تنها در باند FM فعال است و با

یکبار فشردن روشن یا خاموش می‌شود. اگر «محلی» روشن باشد، در هنگام جستجوی خودکار تنها ایستگاه‌هایی که نزدیک‌ترند و سیگنال دریافتی از آنها به اندازه کافی قوی است، شناسایی و ذخیره می‌شوند. اگر خاموش باشد، همه سیگنال‌های دریافتی قوی و ضعیف از فرستنده‌های دور و نزدیک، شناسایی و ذخیره می‌شوند.

## کانال‌های رادیویی

۱۲ کانال رادیویی برای ذخیره‌سازی ایستگاه‌های AM و ۱۸ کانال رادیویی برای ایستگاه‌های FM در دسترس است.

برای انتخاب یک کانال کفایت کانال مربوط را لمس کنید. با نگه داشتن آن بیش از ۲ ثانیه، فرکانس رادیویی جاری در آن ذخیره می‌گردد. برای ذخیره‌سازی فرکانس رادیویی جاری در یک کانال «ناشناده» (خالی)، کفایت آن کانال را لمس کنید.

در هنگام جستجوی خودکار، همه کانال‌های قبلی پاک شده و بازنشانی می‌شوند.

## حالت استریو

استریو این گزینه برای انتخاب پخش استریو و مونو به کار می‌رود. در هنگامی که کیفیت امواج رادیویی دریافتی پایین است، حالت مونو را انتخاب کنید تا نوسان پخش استریو آزردهنده نباشد.



### سامانه داده‌های رادیویی (RDS)

سامانه داده‌های رادیویی (RDS) برخی داده‌های دیجیتال را بر روی امواج رادیویی فرستنده‌های FM قرار می‌دهد. RDS انواعی از اطلاعات مانند زمان، نام فرستنده و اطلاعات برنامه رادیویی را استاندارد می‌کند. برای دسترسی به گزینه‌های RDS، این گزینه را لمس کنید.

**RDS** سامانه RDS و ابزارهای آن را فعال/غیرفعال می‌کند.

**TA** اگر این گزینه فعال شود، رادیو تنها ایستگاه‌هایی را که پیغام‌های ترافیکی می‌فرستند، جستجو می‌کند.

**AF** اگر این گزینه فعال باشد، با کاهش کیفیت

دریافت امواج یک ایستگاه رادیویی، گیرنده به طور خودکار فرکانس جایگزین با کیفیت بالاتر را انتخاب می‌کند.

**PS** این گزینه نام ایستگاه رادیویی که پخش

می‌شود را نمایش می‌دهد.

**PTY** این گزینه نوع برنامه‌هایی که از رادیو پخش

می‌شود را نمایش می‌دهد.

**RT/RT+** این گزینه، عنوان برنامه رادیویی را که پخش

می‌شود، نمایش می‌دهد.

**لیست PTY** این گزینه را لمس کنید تا فهرست انواع

برنامه‌ها را ببینید. با انتخاب یکی از انواع برنامه‌ها، گیرنده به طور خودکار تنها ایستگاه‌هایی را که در حال پخش کردن برنامه‌ای از آن نوع هستند، جستجو می‌کند

### توجه :

ممکن است فرستنده‌های رادیویی در جایی که رانندگی می‌کنید، یک یا چند گزینه RDS را به طور موقت یا دائم پشتیبانی نکنند.

### نشانه‌ها

**AF** نشانه فعال / غیرفعال بودن گزینه RDS AF است.

**TA** نشانه فعال / غیرفعال بودن گزینه RDS TA است.

**⊕** نشانه فعال / غیرفعال بودن حالت پخش استریو است.

**☆** نشانه ذخیره بودن فرکانس فعلی، در یک کانال حافظه است.

فرکانس فعلی گیرنده



90.00 MHz AFTA ☆  
IRAN - Sport  
Jam'eye Irani Sedaye Mellī

عنوان برنامه

نام ایستگاه - نوع برنامه

### تنظیم دستی

شما می‌توانید از صفحه لغزان تنظیم دستی فرکانس برای تنظیم دستی ایستگاه‌ها استفاده کنید. کفایت آن را لمس کرده و به چپ و راست بکشید.

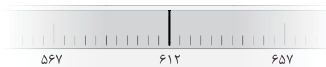

### اطلاعات فایل صوتی در حال پخش

اطلاعات نمایش داده شده هنگام پخش فایل صوتی به شرح زیر است:



نام آهنگ  
نام آلبوم - خواننده

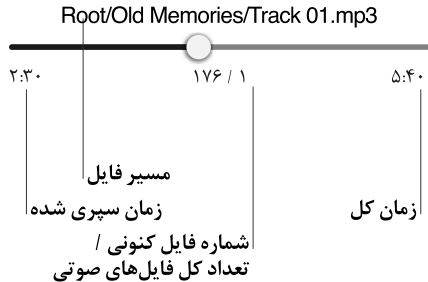

### پخش صوت

- ▶ پخش
- || توقف
- ⏪ قبلی
- ⏩ بعدی
- 🔄 حالت تکرار:

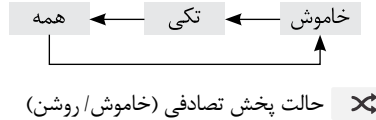

### پخش ویدئو

- ▶ پخش
- || توقف
- ⏪ قبلی
- ⏩ بعدی
- 🔄 حالت تکرار:

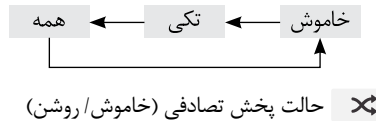

با هر بار لمس، زیرنویس بین خاموش و زیرنویس‌های موجود در فایل ویدئویی، تغییر خواهد کرد.

با هر بار لمس، صوت بین صوت‌های موجود در فایل ویدئویی، تغییر خواهد کرد.

### مدیا USB



برای پخش فایل‌های چندرسانه‌ای از USB، گزینه «مدیا USB» را از صفحه اصلی انتخاب کنید. وارد صفحه «مدیا USB» می‌شوید.

با انتخاب گزینه «USB 1» یا «USB 2» در گاه ورودی را انتخاب کنید.

در صورتی که حافظه USB متصل نباشد، پیغام زیر را مشاهده خواهید کرد:



**عدم اتصال!**  
حافظه USB متصل نیست

در صورتی که حافظه USB متصل شده، هیچگونه فایل چند رسانه‌ای قابل پخش نداشته باشد، پیغام زیر را مشاهده خواهید کرد:



**فایلی یافت نشد!**  
حافظه USB دارای فایل چندرسانه‌ای نیست

در غیر این صورت اولین فایل صوتی یا تصویری موجود شروع به پخش خواهد کرد.

## اطلاعات فایل ویدئویی در حال پخش

اطلاعات نمایش داده شده هنگام پخش فایل ویدئو به شرح زیر است:



## اطلاعات فایل عکس در حال پخش

اطلاعات نمایش داده شده هنگام پخش فایل عکس به شرح زیر است:



ویدئو نمایش لیست پخش ویدئوها

عکس نمایش لیست پخش عکس‌ها

## کتابخانه

کتابخانه محلی است که در آن می‌توانید فایل‌های چندرسانه‌ای را جستجو و انتخاب نمایید یا لیست پخش جدیدی ساخته یا آن را ویرایش کنید. هنگام پخش، با لمس «کتابخانه» وارد صفحه مربوطه شده و در چهار دسته کلی آهنگ‌ها، خواننده‌ها، آلبوم‌ها و پوشه‌ها، رسانه‌های موجود را خواهید دید.

## آهنگ‌ها

در این حالت، تمامی آهنگ‌های موجود در قالب یک لیست نمایش داده می‌شوند. با انتخاب هر کدام، تمامی آهنگ‌ها به لیست پخش اضافه شده و رسانه انتخاب شده شروع به پخش می‌کند. نام هر رسانه در لیست در صورت وجود پلاک شناسه (← صفحه ۸) ترکیبی از نام آهنگ، خواننده و آلبوم خواهد بود و در غیر این صورت نام فایل نمایش داده خواهد شد.

➕ اضافه کردن آهنگ انتخاب شده به انتهای لیست پخش.

▶ پاک کردن کامل لیست پخش و اضافه کردن آهنگ انتخاب شده و پخش آن.

## لیست پخش

هنگام پخش، با لمس «لیست پخش» وارد صفحه نمایش لیست رسانه‌های منتخب برای پخش شوید. در این صفحه رسانه در حال پخش و لیست رسانه‌هایی که در صف انتظار پخش هستند مشاهده می‌شود. این لیست شامل سه دسته‌بندی آهنگ، ویدئو و عکس است. با لمس هر کدام از آنها لیست پخش رسانه‌های مرتبط مشاهده می‌شود. با انتخاب هر کدام یک از آیتم‌های لیست، آن آیتم شروع به پخش می‌کند.

🔊 نشان‌دهنده آن است که رسانه هم اکنون در حال پخش است.

آهنگ نمایش لیست پخش آهنگ‌ها

## پخش عکس

- ▶ پخش اسلایدشو
- || توقف اسلایدشو
- ⏪ قبلی
- ⏩ بعدی
- 🔄 حالت تکرار:

خاموش ← تکی ← همه

✂ حالت پخش تصادفی (خاموش/ روشن)

🔄 چرخش ۹۰ درجه‌ای عکس پادساعت گرد

🔄 چرخش ۹۰ درجه‌ای عکس ساعت گرد

### خواننده‌ها

در این حالت، تمامی آهنگ‌های موجود به صورت دسته‌بندی شده بر اساس نام خواننده‌ها نمایش داده می‌شود. با انتخاب هر خواننده، آهنگ‌های آن خواننده نمایش داده شده و با انتخاب هر آهنگ، تمامی آهنگ‌های آن خواننده به لیست پخش اضافه شده و آهنگ انتخاب شده شروع به پخش می‌کند.



افزافه کردن تمامی آهنگ‌های خواننده انتخابی به انتهای لیست پخش  
پاک کردن لیست پخش، اضافه کردن تمامی آهنگ‌های خواننده انتخابی به لیست پخش و پخش اولین آهنگ



نام خواننده از پلاک شناسه فایل آهنگ استخراج می‌شود.

### آلبوم‌ها

در این حالت، تمامی آهنگ‌های موجود به صورت دسته‌بندی شده بر اساس نام آلبوم‌ها نمایش داده می‌شود. با انتخاب هر آلبوم، آهنگ‌های آن آلبوم نمایش داده شده و با انتخاب هر آهنگ، تمامی آهنگ‌های آن آلبوم به لیست پخش اضافه شده و آهنگ انتخاب شده شروع به پخش می‌کند.



افزافه کردن تمامی آهنگ‌های آلبوم انتخابی به انتهای لیست پخش



پاک کردن لیست پخش، اضافه کردن تمامی

آهنگ‌های آلبوم انتخابی به لیست پخش و پخش اولین آهنگ

نام آلبوم از پلاک شناسه فایل آهنگ استخراج می‌شود.

### پوشه‌ها

در این حالت، رسانه‌ها به ترتیبی که در حافظه USB ذخیره شده‌اند، نمایش داده می‌شوند (بر اساس سیستم فایل و پوشه).

بعد از انتخاب این حالت، فایل‌ها و پوشه‌های موجود، در مسیر اصلی حافظه نمایش داده می‌شود. با انتخاب هر کدام از پوشه‌های موجود مسیر مورد نظر خود را انتخاب کنید. با انتخاب گزینه «پوشه بالایی»، محتویات پوشه در مسیر بالاتر را مشاهده می‌کنید. با انتخاب یک رسانه، تمامی رسانه‌های همسان (آهنگ، ویدئو یا عکس) به لیست پخش مربوط اضافه شده و رسانه انتخابی شروع به پخش می‌کند.



افزافه کردن تمامی رسانه‌های موجود در پوشه انتخابی به انتهای لیست پخش



پاک کردن لیست پخش، اضافه کردن تمامی رسانه‌های موجود در پوشه انتخابی به لیست پخش و پخش اولین آهنگ



نمایش پوشه‌ها و انواع رسانه‌ها (آهنگ‌ها، ویدئو و عکس) (حالت پیش فرض)



نمایش پوشه‌ها و فقط آهنگ‌های موجود در داخل پوشه‌ها

ویدئو نمایش پوشه‌ها و فقط ویدئوهای موجود در داخل پوشه‌ها

عکس نمایش پوشه‌ها و فقط عکس‌های موجود در داخل پوشه‌ها



پوشه در مسیر بالاتر



پوشه



آهنگ



ویدئو



عکس

### پلاک شناسه (ID-Tag)

پلاک شناسه که اغلب در فایل‌های Mp3 استفاده می‌شود، اطلاعاتی نظیر نام آهنگ، نام آلبوم، نام خواننده و سایر اطلاعات مرتبط را در داخل فایل ذخیره می‌کند.

## بلوتوث - موسیقی

✳️ بلوتوث موسیقی  
 برای شنیدن موسیقی از طریق بلوتوث، گزینه «بلوتوث موسیقی» را در صفحه اصلی لمس کنید.



در صورتی که بلوتوث متصل نباشد پیغام زیر را نمایش داده می‌شود. برای اطلاع از نحوه اتصال به جفت‌سازی را مطالعه کنید.

## عدم اتصال!

هیچ دستگاهی از طریق بلوتوث متصل نیست



در غیر این صورت، صفحه پخش موسیقی بلوتوثی نمایش داده شده و شروع به پخش می‌کند.

## پخش آهنگ

- ▶️ پخش
- ⏸️ توقف
- ⏪️ قبلی
- ⏩️ بعدی

## اطلاعات آهنگ در حال پخش

اطلاعات نمایش داده شده هنگام پخش آهنگ از طریق بلوتوث به شرح زیر است:

## نام آهنگ

## نام آلبوم - خواننده



## بلوتوث - تلفن

## روشن کردن

✳️ سلام برای استفاده از تلفن بلوتوثی، گزینه «بلوتوث تلفن» را در صفحه اصلی لمس کنید.



در صورتی که بلوتوث متصل نباشد پیغام زیر را نمایش داده می‌شود. برای اطلاع از نحوه اتصال، بخش جفت‌سازی بلوتوث را مطالعه نمایید

## عدم اتصال!

هیچ دستگاهی از طریق بلوتوث متصل نیست



در غیر این صورت، صفحه تلفن بلوتوثی نمایش داده می‌شود.

## برقراری تماس

با استفاده از تلفن همراه یا صفحه کلید موجود در منوی «شماره‌گیر»، شماره مورد نظر را شماره‌گیری کنید.

شماره‌گیر نمایش صفحه کلید شماره‌گیر

||| قدرت سیگنال تلفن همراه

Phone نام تلفن همراه متصل شده

☐ صفحه کلید

☎️ برقراری تماس

✖️ پاک کردن رقم به رقم اعداد

در هنگام شماره‌گیری، پیغام زیر در بالای صفحه نمایش، نشان داده می‌شود.

نام تماس گیرنده - نام خوانادگی تماس گیرنده  
 (شماره تلفن - شماره گیری)

رد تماس : خصوصی : بی‌صدا

### شماره‌گیری از لیست تماس‌های اخیر

در منوی «بلوتوث تلفن»، گزینه «تاریخچه» را لمس کنید. لیست تاریخچه تماس‌ها نمایش داده می‌شود. با لمس و انتخاب هر کدام، شماره‌گیری آغاز می‌گردد.

به‌روزرسانی

بارگذاری مجدد اطلاعات تاریخچه تماس‌ها

تماس‌های پاسخ داده نشده

تماس‌های گرفته شده

تماس‌های پاسخ داده شده

### رهیاب

برای اجرای نرم‌افزار رهیاب تلفن هوشمند، گزینه «رهیاب» را در صفحه اصلی لمس کنید، اگر قبل از این کار به تلفن هوشمند متصل نشده باشید به صفحه «اتصال به تلفن هوشمند» منتقل خواهید شد.



مشابه، برای اینکه مکالمه در تلفن همراه به مالتی مدیای خودرو انتقال یابد، گزینه‌ی «خصوصی» را لمس کنید.

نام تماس گیرنده - نام خوانادگی تماس گیرنده  
(شماره تلفن) - شماره گیری

رد تماس : خصوصی : بی‌صدا

خصوصی فعال / غیرفعال کردن حالت خصوصی

### شماره‌گیری از دفترچه تلفن

در منوی «بلوتوث تلفن»، گزینه «مخاطبین» را لمس کنید. لیست مخاطبین در دفترچه تلفن همراه نمایش داده می‌شود. با لمس و انتخاب هر کدام یک، شماره‌گیری آغاز می‌گردد.

به‌روزرسانی بارگذاری مجدد اطلاعات تمامی مخاطبین

### توجه:

- بعد از اتصال بلوتوث، لیست مخاطبین به صورت خودکار بروز می‌شود.
- این پروسه بسته به تعداد مخاطبین زمان بر خواهد بود.
- تنها در صورتی که مجوز دسترسی به لیست مخاطبین هنگام جفت‌سازی داده شده باشد، به‌روزرسانی می‌شود. اگر به‌روزرسانی انجام نشود، مشخصات تماس در تمامی منوها نمایش داده نخواهد شد.

### پاسخ به تماس

هنگامی که تلفن زنگ می‌خورد، پیغام زیر در بالای صفحه نمایش داده می‌شود.

نام تماس گیرنده - نام خوانادگی تماس گیرنده  
(شماره تلفن) - تماس ورودی

رد تماس : پاسخ

پاسخ پاسخ به تماس تلفن

رد تماس رد تماس تلفنی

در طول مکالمه تلفنی پیغام زیر، در بالای صفحه نمایش داده می‌شود.

نام تماس گیرنده - نام خوانادگی تماس گیرنده  
(شماره تلفن) - مکالمه

رد تماس : خصوصی : بی‌صدا

### بی‌صدا

در طول مکالمه تلفنی، می‌توان میکروفون را بی‌صدا کرد

نام تماس گیرنده - نام خوانادگی تماس گیرنده  
(شماره تلفن) - شماره گیری

رد تماس : خصوصی : بی‌صدا

بی‌صدا فعال / غیرفعال کردن حالت بی‌صدا

### خصوصی

هنگامی که نیاز باشد سرنشینان خودرو مکالمه تلفنی را نشنوند، مکالمه را به تلفن همراه منتقل کنید، به شکل

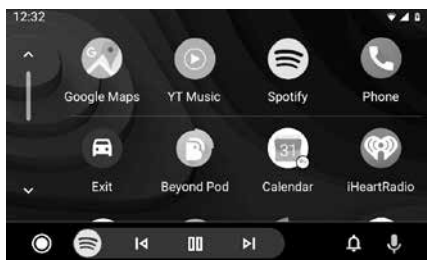

متصل می‌شوید، مجوز دسترسی مالی مدیا به اطلاعات تلفن هوشمند را که بر روی تلفن از شما پرسیده می‌شود، بدهید.

### اتصال به تلفن هوشمند

برای اتصال به تلفن هوشمند، گزینه‌ی «اتصال به تلفن هوشمند» در منوی اصلی را لمس کنید.

در صفحه «اتصال به تلفن هوشمند»، دو گزینه وجود دارد:

- ۱- اتصال به تلفن هوشمند با سیستم عامل اندروید
- اتصال به تلفن هوشمند با سیستم عامل iOS



androidauto



Apple CarPlay

### به یاد داشته باشید:

- به دلیل اینکه «اندروید اتو»، توسط تلفن هوشمند کنترل می‌شود، این امکان وجود دارد که نتایج متفاوتی از لحاظ دیداری و یا عملکردی بسته به نوع تلفن هوشمند و یا نسخه اندروید آن، دیده شود.
- برای اینکه امکان اتصال وجود داشته باشد، نرم‌افزار «اندروید اتو» باید قبل از اتصال در تلفن هوشمند نصب شده باشد (تلفن‌های هوشمند جدید به طور پیش فرض این نرم‌افزار را نصب دارند).
- اگر موفق به اتصال نمی‌شوید، ابتدا بررسی کنید که آیا تلفن هوشمند شما نرم‌افزار «اندروید اتو» را نصب دارد، سپس تنظیمات تلفن هوشمند را بررسی نمایید.

### اندروید اتو

این نرم‌افزار که توسط شرکت گوگل طراحی شده، امکان دسترسی به امکانات و منابع تلفن هوشمند را در مالی مدیای خودرو فراهم می‌کند.

اطلاعات بیشتر:

[/www.android.com/auto](http://www.android.com/auto)

برای اتصال، مراحل زیر را به ترتیب انجام دهید:

- تلفن هوشمند را از طریق درگاه USB به مالی مدیا متصل کنید.
- در منوی «تلفن هوشمند»، لوگوی اندروید اتو لمس کنید.
- اگر برای اولین بار است که به یک تلفن هوشمند

### اپل کارپلی

- برای اتصال مراحل زیر را به ترتیب انجام دهید:
- تلفن هوشمند را از طریق درگاه USB به مالتی مدیا متصل نمایید.
- در منوی «تلفن هوشمند»، لوگوی اپل کارپلی را لمس کنید.
- اگر برای اولین بار است که متصل می شوید، مجوزهای مورد نیاز را بدهید.



### اتصال از طریق بلوتوث

برای شناسایی بلوتوث دستگاه، ابتدا بر روی گوشی خود دستگاه‌های بلوتوث نزدیک را جستجو کنید. از میان موارد یافته شده «TARA» را انتخاب کنید. "آری" را بر روی نمایشگر بفشارید. در گوشی خود، اجازه اتصال با دستگاه و دسترسی به دفترچه تلفن را صادر نمایید.



### کنترل بلندی صدا

برای تنظیم بلندی صدای بلندگوها، می‌توانید دکمه ولوم کنار نمایشگر را بچرخانید یا با لمس کردن بالای صفحه نمایشگر، کرکره تنظیم بلندی صدا را پایین کشیده و با لمس کلید لغزان و کشیدن آن به چپ و راست، صدا را کم و زیاد کنید.



### انتخاب حالت بی‌صدا / با صدا

چنانچه تماس تلفنی بلوتوثی برقرار باشد، تنظیم بلندی صدا، تنها بر صدای مکالمه تأثیر گذاشته و بلندی صدای دیگر ابزارهای دستگاه ثابت می‌ماند. تنظیم بلندی صدای مکالمه تلفنی، با مراجعه به تنظیمات نیز امکان پذیر است.



### به یاد داشته باشید

- صدایی با بلندی معمولی نیز اگر ناگهان شنیده شود، ممکن است به شنوایی شما آسیب برساند. برای پیشگیری از آسیب، همیشه از صدای کم آغاز کنید و اجازه دهید گوش‌ها کم‌کم به شنیدن صدای بلندتر عادت کنند.
- بلندی صدا را پایین‌تر از آستانه‌ای اشباع بلندگوها تنظیم کنید.

### توجه :

- می‌توانید با تنظیم بلوتوث خودرو، آن را از دستگاه‌های دیگر پنهان کنید.
- به این ترتیب، هنگامی که دستگاه‌های دیگر جستجو می‌کنند، «TARA» در نتایج جستجوی آنها دیده نخواهد شد.
- اگر اتصال گوشی شما با دستگاه برای نخستین بار برقرار شود، از آن پس به محض روشن شدن دستگاه، اتصال با گوشی شما به طور خودکار برقرار می‌شود. با مراجعه به تنظیمات بلوتوث می‌توانید این کارکرد را خاموش کنید.

### به یاد داشته باشید :

- به دلیل اینکه «اپل کارپلی» توسط تلفن هوشمند کنترل می‌شود، این امکان وجود دارد که نتایج متفاوتی از لحاظ دیداری و یا عملکردی بسته به نوع تلفن هوشمند و یا نسخه اندروید آن، دیده شود.
- اگر موفق به اتصال نمی‌شوید، تنظیمات تلفن هوشمند را بررسی نمایید. اطمینان حاصل کنید که مجوزهای لازم را نیز به نرم‌افزار داده‌اید.

## اطلاعات رانندگی



برای دسترسی به اطلاعات رانندگی، گزینه «اطلاعات رانندگی» در صفحه اصلی را لمس کنید. صفحه اطلاعات رانندگی نمایش داده می‌شود.

## توجه:

- برای تغییر واحدهای اندازه‌گیری به منوی تنظیمات مراجعه کنید.

## داشبورد

نمایش اطلاعات کلی خودرو.

## مسافت قابل پیمایش

نمایش مسافت قابل پیمایش با توجه به سطح سوخت خودرو و مصرف لحظه‌ای سوخت.

## مصرف سوخت لحظه‌ای

نمایش مصرف سوخت لحظه‌ای خودرو

## کارکرد خودرو

نمایش مجموع مسافت پیموده شده خودرو

## سفر ۱، ۲

برای کنترل سفرها، دو عدد رایانه سفری وجود دارد. هر کدام از رایانه‌ها شامل موارد زیر است:

## مسافت پیموده شده

نمایش مسافت پیموده شده از هنگام شروع سفر

## میانگین مصرف سوخت

میانگین سوخت مصرف شده از هنگام شروع سفر

## میانگین سرعت

میانگین سرعت خودرو از هنگام شروع سفر

## مدیریت پیمایش:

با یک بار فشردن دکمه انتهایی دسته برف پاک کن، مالتی مدیا اطلاعات مدیریت پیمایش ۱ (Trip 1) را با موارد زیر نمایش می‌دهد:

- مسافت طی شده
- مصرف سوخت متوسط
- سرعت متوسط

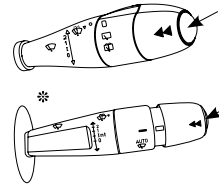

اطلاعات (Trip 2) نیز با دو بار فشردن این دکمه، بصورت فوق نمایش داده خواهد شد. همچنین در هریک از دو حالت فوق، نگه داشتن دکمه به مدت ۲ ثانیه یا بیشتر، موجب صفر شدن اطلاعات ذکر شده خواهد شد.

## وضعیت درها

هرگاه هر یک از درهای خودرو باز یا بسته شوند، تصویر زیر که نشانگر وضعیت درها است، برای چند ثانیه بر روی صفحه ظاهر می‌شود.



## دمای هوای بیرون خودرو

نمایش دمای هوای بیرون خودرو ۳۳°C واحد نمایش دما را در تنظیمات دستگاه به دلخواه انتخاب کنید.

\* در صورت نصب در خودروی شما

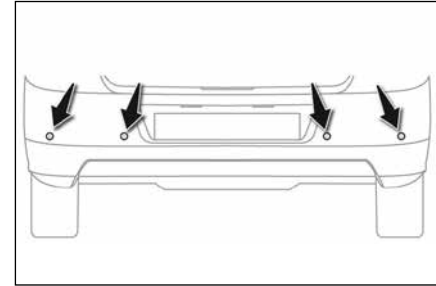
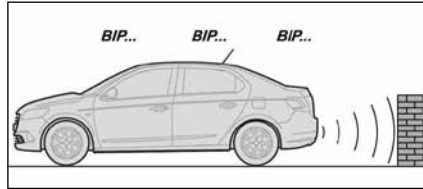
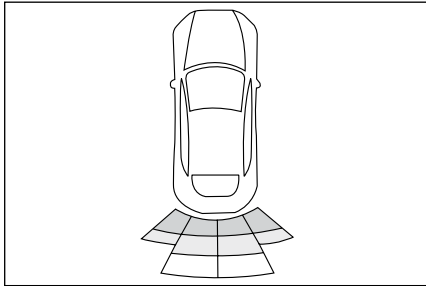

### سیستم هشدار موانع عقب (دستیار پارک خودرو)

این سیستم از چهار سنسور هوشمند تشکیل شده و نزدیک شدن خودرو در حال حرکت به سمت عقب را به یک مانع (فرد، خودرو، درخت، در ورود و ...) را که در محدوده تشخیص حسگرهای تعبیه شده بر روی سپر عقب قرار می‌گیرند را مشخص می‌کند. انواع خاصی از موانع (تیرک‌ها، علائم مخروطی راه و ...) که در ابتدا تشخیص داده شده‌اند، در پایان حرکت اگر در نقطه کور محدوده دید حسگرها قرار گیرند، دیگر تشخیص داده نخواهند شد. این سیستم با درگیر کردن دنده عقب روشن شده و از طریق یک پیام صوتی اعلام می‌شود. سیستم هنگامی که از دنده عقب خارج شود، خاموش خواهد شد.



#### هشدار

این سیستم تحت هیچ شرایطی نمی‌تواند جای مراقبت لازم از جانب راننده را بگیرد.

با کم شدن فاصله مانع تا پشت خودرو و کمتر از ۱۵۰ سانتیمتری سپر عقب، آلام هشداری به صدا درآمده و بسته به اینکه مانع در سمت چپ یا راست سپر عقب باشد، سگمنت مربوطه در نمایشگر روشن می‌شود. با کمتر شدن فاصله مانع، حساسیت سیستم بیشتر شده و با سرعت بیشتری بوق زده و سگمنت‌های بعدی نیز روشن می‌شوند. در فاصله کمتر از ۵۰ سانتیمتری سپر عقب، تمام سگمنت‌ها روشن شده و بوق ممتد شنیده خواهد شد. در این لحظه توقف الزامی است.



#### اخطار

این سیستم جهت کمک به راننده برای تشخیص اشیاء در فاصله ۱۵۰ سانتیمتری (از پشت خودرو هنگام پارک) با سرعت کمتر از ۵ کیلومتر بر ساعت می‌باشد و همچنین دارای محدودیت‌هایی در خصوص تخمین فاصله قابل تشخیص و موانع بوده لذا دقت راننده برای شرایطی که موانع قابل تشخیص نمی‌باشند الزامی است.



#### اخطار

این سیستم با استفاده از سیگنال‌های صوتی وظیفه کمک‌رسانی جهت سهولت در امر پارک کردن خودرو و همچنین تعیین فاصله تا مانع موجود در هنگام حرکت با دنده عقب را انجام می‌دهد.

بنابراین وجود این سیستم هیچ‌گاه نباید باعث حرکت ناگهانی و رانندگی بدون احتیاط به سمت عقب (دنده عقب) گردد.

راننده باید همیشه مراقب موارد ناگهانی که می‌توانند در حین دنده عقب رخ دهند، باشد. موانع متحرک (کودک، کالسکه، دوچرخه، حیوان و ...) یا موانع کوتاه و یا خیلی باریک (جدول، نرده باریک و ...)

غیرفعال سازی موقت صدای هشدار موانع عقب :



زمانی که دنده در حالت عقب قرار می‌گیرد روی نمایشگر تصویر فوق‌ظاهر می‌شود. با لمس این تصویر صدای هشدار موقتا غیرفعال شده و با لمس مجدد آن و یا تعویض دنده دوباره فعال خواهد شد. برای غیرفعال سازی دائم صدای هشدار (که توصیه نمی‌شود) به تنظیمات مالتی مدیا مراجعه شود.

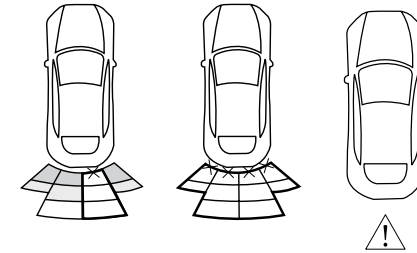

خطا در سیستم هشدار موانع عقب :

در صورت بروز خطا در سیستم هشدار موانع عقب و یا هر کدام از سنسورها، تصاویر زیر بر روی صفحه نمایش ظاهر می‌شوند:

نمونه‌هایی از نمایش و آلام صوتی سیستم هشدار موانع عقب :



سیستم هشدار موانع عقب فعال بوده و مانعی پشت خودرو وجود ندارد.



مانع در فاصله ۱۰۰ تا ۱۵۰ سانتیمتری عقب سمت چپ خودرو وجود دارد. آلام صوتی به صورت بیپ متناوب نواخته می‌شود.

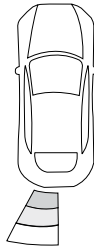

مانع در فاصله کمتر از ۵۰ سانتیمتری عقب سمت چپ خودرو وجود دارد. آلام صوتی به صورت بیپ ممتد نواخته می‌شود.



### اخطار

در صورت بوجود آمدن هر کدام از انواع خطا، لازم و ضروری است که به منظور رفع عیب فوراً به نمایندگی‌های مجاز ایران خودرو مراجعه نمایید.

### توجه

سیستم هشدار موانع عقب، در نرم‌افزار مالتی مدیا تحت عنوان دستیار پارک خودرو شناخته می‌شود.

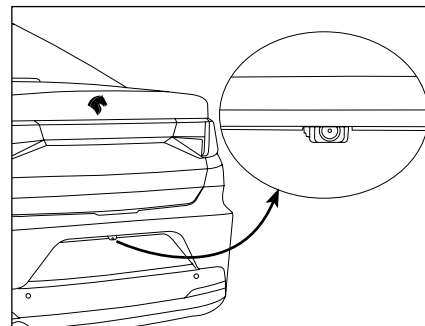

### دوربین دید عقب\*

با درگیر شدن دنده عقب نمایی از محیط پیرامونی پشت خودرو بر روی مالتی مدیا به نمایش درمی آید.

در برخی مدل‌ها، در این حالت دو دسته خطوط راهنما روی مالتی مدیا نمایش داده می‌شود:

۱- خطوط راهنمای ثابت: که با رنگ‌های قرمز، زرد و سبز نمایش داده می‌شود و به ترتیب نشانگر فواصل نیم تا ۴ متر می‌باشد.

۲- خطوط راهنما متحرک: این خطوط با گردش فرمان و چرخ‌ها تغییر کرده و با خطوط زرد نمایش داده می‌شود. این خطوط متحرک با نمایش دادن زاویه فرمان به راننده کمک می‌کند تا راحت‌تر و بهتر پارک نماید.



### هشدار

- مراقب باشید دوربین دید عقب، با گل و لای، برف و ... پوشیده نشده باشد.

- دوربین دید عقب (با توجه به نقاط کور احتمالی)، تحت هیچ شرایطی نمی‌تواند جای مراقبت لازم از جانب راننده را بگیرد.

\* در صورت نصب در خودروی شما

## تنظیمات

برای دسترسی به تنظیمات دستگاه  
مالتی مدیا، گزینه «تنظیمات» را از منوی  
اصلی انتخاب کنید.



## صوتی

## حالت صدا

یکی از تنظیمات پیش فرض (پاپ/ کلاسیک/ راک/ جاز/  
تخت) را انتخاب کرده یا برای رسیدن به صدای مطلوب،  
لغزنده‌ها (بم/ میانه/ زیر) را به بالا یا پایین بکشید.

پاپ	کلاسیک	راک
جاز	تخت	دلخواه

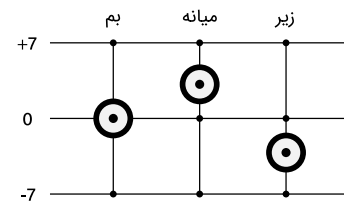

برای افزایش بلندی صدا در تمامی فرکانس‌ها گزینه  
«صدای بلند» را فعال کنید.

## بالانس

انتخاب از حالت‌های پیش فرض (همه سرنشینان/راننده/  
جلو/ عقب) یا تنظیم دلخواه Balance و Fader.  
برای تنظیم دستی، لغزنده را لمس کرده و برای تنظیم

Balance به چپ و راست و برای تنظیم به جلو و  
عقب بکشید.

همه سرنشینان		راننده
جلو	عقب	دلخواه

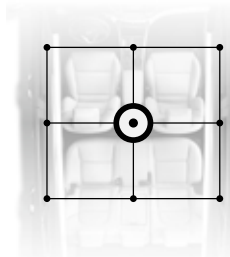

## صدای لمس صفحه

روشن و خاموش کرده صدای بیپ لمس صفحه نمایشگر  
هنگام انتخاب یک گزینه.

## بلندی صدای تلفن

تنظیم بلندی صدای بلندگوها هنگام استفاده از تلفن  
بلوتوثی

## بلندی صدای پیش فرض

تنظیم پیش فرض بلندی صدای دستگاه در زمان روشن  
شدن دستگاه.

## هماهنگی بلندی صدا با سرعت

افزایش یا کاهش بلندی صدا نسبت به افزایش یا کاهش  
سرعت خودرو به صورت اتوماتیک

## ساب ووفر - سطح

تنظیم بلندی صدای ساب ووفر که برای آمپلی فایر ارسال  
می‌شود.

## ساب ووفر - فیلتر

تنظیم فرکانس فعال سازی ساب ووفر.

### نمایش

#### حالت کم نور

انتخاب حالت کم نور:

**ساعت** - صفحه کم نور همراه با تاریخ، ساعت، دمای هوا و اطلاعات پخش.

**خاموش** - خاموش شدن کامل نمایشگر

### روشنایی

تنظیم نور پس زمینه نمایشگر دستگاه.

### تاریخ / ساعت

#### تاریخ

تنظیم تاریخ سیستم خودرو.

### ساعت

تنظیم ساعت سیستم خودرو. (مالتی مدیا و جلو آمپر)

### نوع تقویم

خورشیدی - تقویم فارسی و خورشیدی

میلادی - تقویم میلادی

### نمایش زمان

**۱۲ H** - نمایش ساعت بر مبنای ۱۲ ساعت

**۲۴ H** - نمایش ساعت بر مبنای ۲۴ ساعت

### ساعت تابستانی

ساعت تابستانی روشی برای افزایش بهره‌وری در ماه‌های گرم سال با کاهش تاریکی در هر روز بر مبنای ساعت، می‌باشد.

روش معمول برای اینکار این است که ساعت را در بهار یک ساعت جلو برده و در پاییز به زمان استاندارد برمی‌گردانند.

با استفاده از این گزینه می‌توانید ساعت تابستانی را فعال یا غیرفعال نمایید.

### بلوتوث

#### قابلیت مشاهده شدن

برای پنهان شدن بلوتوث خودرو از جستجوگرهای بلوتوث، این گزینه را غیر فعال کنید. اگر می‌خواهید بلوتوث خودرو برای سایر دستگاه‌ها قابل مشاهده باشد، آن را فعال کنید.

### اتصال خودکار

اگر این گزینه روشن باشد، هر دفعه که دستگاه روشن می‌شود، به طور خودکار به تلفنی که قبلاً جفت شده، متصل می‌گردد.

### سیستم

#### زبان

انتخاب زبان سیستم (فارسی/انگلیسی)

### نور کابین

تنظیم شدت نور پس زمینه کلیدهای روی داشبورد و فرمان خودرو.

### روشنایی بدرقه

با فعال شدن این گزینه، پس از خاموش شدن خودرو، چراغ‌های جلو خودرو برای مدتی روشن نگه داشته می‌شود تا به سرنشینان خودرو در یافتن مسیر کمک کند.

### زمان روشنایی بدرقه

تنظیم زمان روشن بودن «روشنایی بدرقه» (۱۵، ۳۰ یا ۴۵ ثانیه)

**صدای دستیار پارک خودرو**

قطع و وصل دائم صدای هشدار وجود مانع در عقب خودرو

**تغییر رمز ورود**

برای تغییر رمز ورود سیستم مالتی مدیا، یکبار رمز ورود قدیم را وارد کرده و با وارد کردن رمز جدید و تکرار آن عملیات تغییر رمز ورود را به پایان برسانید.

**بازگشت به تنظیمات کارخانه**

برای بازنشانی کلیه تنظیمات دستگاه مالتی مدیا به تنظیمات کارخانه از این گزینه استفاده کنید. بعد از انجام این عملیات دستگاه به صورت خودکار خاموش و مجددا روشن می شود.

**شناسایی دستگاه**

در این قسمت نسخه نرم افزاری دستگاه، شماره سریال ماژول بلوتوث و شماره شناسایی خودرو را می توانید مشاهده نمایید.

**واحدها****مسافت**

انتخاب واحد اندازه گیری مسافت.  
(کیلومتر یا مایل)

**مصرف سوخت**

انتخاب واحد اندازه گیری مصرف سوخت.  
(لیتر به ازای هر ۱۰۰ کیلومتر پیمایش یا کیلومتر قابل پیمایش به ازای هر لیتر سوخت)

**دما**

انتخاب واحد اندازه گیری دما.  
(درجه سلسیوس یا درجه فارنهایت)

**فشار\***

انتخاب واحد اندازه گیری فشار هوا (bar/psi)

عملکرد کلیدها

بر روی داشبورد خودرو و در کنار سیستم مالتی مدیا، مجموعه کلیدهای کنترل وجود دارد که عملکرد آنها به شرح زیر است:

MENU	SRC	کلید خاموش / روشن - ولوم بلندی صدا			رادیو		
		چرخاندن 	فشاردن ممتد 	فشاردن کوتاه 			آهنگ
رفتن به منوی اصلی	انتخاب منبع (رادیو) / USB مدیا / موسیقی (بلوتوث)	کنترل بلندی صدا	خاموش / روشن دستگاه	رفتن به صفحه نور کم	رادیو		
	*			*	آهنگ		
	*			*	ویدئو		
	خروج از برنامه			*	*	تصویر	بلوتوث موسیقی 
	انتخاب منبع (رادیو) / US مدیا / موسیقی (بلوتوث)			*	*	بلوتوث موسیقی	بلوتوث تلفن 
						مکالمه	اتصال به تلفن هوشمند 
						مکالمه	منوها
						اتصال تلفن هوشمند	
						اصلی	
						سایر	

\* : عملکرد ندارد.

## عملکرد کلیدها

مجموعه‌ای از کلیدها روی فرمان خودرو قرار دارد که عملکرد آنها به شرح زیر است:

PHONE OFF	PHONE ON	MODE	SEEK ↓↑	SEEK ↓↑	VOL ↓↑	VOL ↓↑	MUTE			
			ممتد 	کوتاه 	ممتد 	کوتاه 				
*	رفتن به منوی تلفن بلوتوث (شماره‌گیر)	انتخاب منبع (راديو/ USB مدیا / موسیقی بلوتوث)	*	جستجوی اتوماتیک ایستگاه رادیویی	افزایش/ کاهش پیوسته بلندی صدا	افزایش/ کاهش بلندی صدا	بی صدا	راديو		
			پیمایش سریع جلو/ عقب	آهنگ قبلی/ بعدي				توقف/ پخش	آهنگ ویدئو تصویر <sup>(۱)</sup>	USB مدیا
				آهنگ قبلی/ بعدی (آهنگ زمینه)				توقف/ پخش (آهنگ زمینه)	بلوتوث موسیقی	
قطع مکالمه	خصوصی	*	*	*	*	*	شماره‌گیر مخاطبین	BT تلفن		
*	رفتن به منوی تلفن بلوتوث (شماره‌گیر)	انتخاب منبع (راديو/ USB مدیا / موسیقی بلوتوث)	پخش سریع جلو/ عقب (آهنگ زمینه)	آهنگ قبلی/ بعدی (آهنگ زمینه)	افزایش/ کاهش پیوسته بلندی صدا	افزایش/ کاهش بلندی صدا	توقف/ پخش (آهنگ زمینه)	اطلاعات رانندگی		
			خروج از برنامه	*				آهنگ قبلی/ بعدي	اصلی	منو
									سایر	

\*: عملکرد ندارد.

(۱): کنترل مربوط به آهنگ زمینه می‌باشد.

عیب یابی

اغلب به اشتباه، استفاده نادرست از دستگاه به عنوان ایراد آن تعبیر می‌شود. در صورتی که سیستم مالتی مدیا شما به درستی کار نمی‌کند، نکات زیر را بررسی کنید. بعضی اوقات ایرادات می‌توانند از دستگاه‌های متصل نشأت گرفته باشند، لطفاً دستگاه‌های خارجی متصل را نیز بررسی کنید. اگر ایراد همچنان وجود داشت با نمایندگی‌های مجاز خدمات مشتری تماس بگیرید.

۲

اگر این مشکل را دارید:	امتحان کنید:
دستگاه روشن نمی‌شود.	بررسی کنید که فیوز خودرو یا دستگاه سوخته نباشد. اگر فیوز سوخته بود، آن را با یک فیوز با مشخصات فنی یکسان جایگزین نمایید.
دستگاه صدا ندارد.	<ul style="list-style-type: none"> <li>• میزان صدا روی حداقل است، میزان صدا را به میزان دلخواه تنظیم کنید.</li> <li>• حالت بی صدا فعال است، آن را غیر فعال کنید.</li> <li>• تنظیم <b>Fader یا Balance</b> نامناسب تنظیم شده، آن را از طریق منوی تنظیمات، تنظیم کنید.</li> <li>• میزان صدای اولیه دستگاه صفر است، آن را از طریق منوی تنظیمات، به میزان دلخواه تنظیم کنید.</li> <li>• دستگاه خارجی به درستی متصل نشده یا در حالت بی صدا است.</li> <li>• بلندگوها آسیب دیده است.</li> </ul>
ایستگاه رادیویی به صورت اتوماتیک شناسایی نمی‌شود.	سیگنال ضعیف است، فرکانس ایستگاه را دستی وارد کنید.
فرکانس رادیویی بصورت اتوماتیک تغییر می‌کند.	سیستم <b>RDS AF</b> را خاموش کنید.
<b>USB</b> قادر به پخش نیست	<ul style="list-style-type: none"> <li>• قالب حافظه <b>USB</b> نادرست است، قالب مناسب <b>FAT</b> می‌باشد.</li> <li>• فرمت فایل اشتباه است، فایل های پشتیبانی شده عبارتند از: <b>صدا: MP3/WMA/FLAC/WAV/M4A</b> <b>ویدئو: MP4/MKV/AVI/RMV</b> <b>تصویر: JPEG/PNG/BMP/GIF</b></li> <li>• سوکت <b>USB</b> آسیب دیده است.</li> </ul>
بلوتوث شناسایی نمی‌شود.	قابلیت مشاهده بلوتوث خاموش است، آن را از طریق منوی تنظیمات روشن کنید.
تلفن هوشمند متصل نمی‌شود.	<ul style="list-style-type: none"> <li>• مطمئن شوید کابل شما دارای قابلیت انتقال داده می‌باشد.</li> <li>• اجازه دسترسی به اطلاعات در تلفن هوشمند داده نشده است.</li> <li>• برنامه اتصال به درستی نصب نشده است.</li> </ul>
دکمه‌های روی فرمان یا ماژول کلید، عملکرد مناسب ندارند.	<ul style="list-style-type: none"> <li>• اتصالات صحیح نیست.</li> <li>• در دسته سیم خودرو نویز وجود دارد.</li> </ul>
اطلاعات خودرو مانند دمای هوای بیرون خودرو، زمان، تاریخ، اطلاعات رانندگی نمایش داده نمی‌شود.	<ul style="list-style-type: none"> <li>• اتصالات صحیح نیست.</li> <li>• شبکه خودرو (<b>CAN</b>) ایراد دارد.</li> </ul>

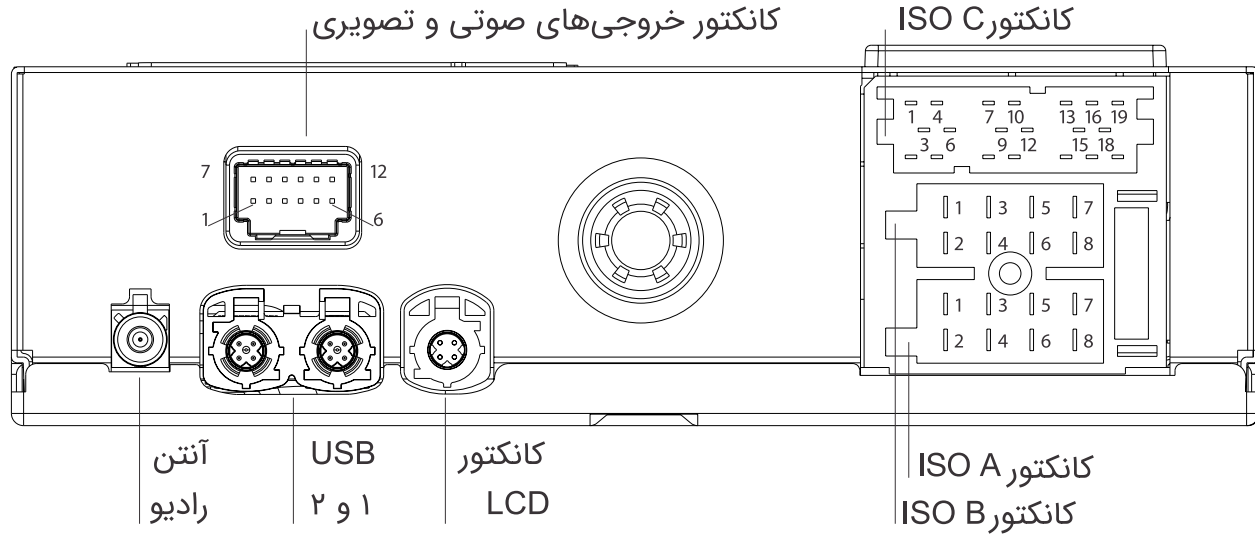

کانکتور ISO B		کانکتور ISO A	
بلند گوی راست عقب +	B1	-	A1
بلند گوی راست عقب -	B2	-	A2
بلند گوی راست جلو +	B3	پایه زمین AUX	A3
بلند گوی راست جلو -	B4	ولتاژ باتری	A4
بلند گوی چپ جلو +	B5	کنترل آنتن	A5
بلند گوی چپ جلو -	B6	روشنایی	A6
بلند گوی چپ عقب +	B7	ولتاژ ACC	A7
بلند گوی چپ عقب -	B8	زمین باتری	A8
کانکتور ISO C			
کلیدهای روی فرمان (Signal)	C11	ماژول کلید (روشنایی)	C1
کلیدهای روی فرمان (Ground)	C12	ماژول کلید (زمین)	C2
AUX صدای چپ	C13	ماژول کلید (ADC1)	C3
میکروفن (سیگنال)	C14	ماژول کلید (ADC2)	C4
میکروفن (شیلد)	C15	ماژول کلید (ADC3)	C5
AUX صدای راست	C16	زمین باتری	C6
دوربین دنده عقب (زمین)	C17	CAN High	C7
دوربین دنده عقب (سیگنال منفی)	C18	CAN Low	C8

کانکتور ISO B				کانکتور ISO A			
دوربین دنده عقب (سیگنال مثبت)		C19	UART RX		C9		
دوربین دنده عقب (ولتاژ مثبت)		C20	UART TX		C10		
کانکتور خروجی صوتی و تصویری							
تصویر (زمین)	۱۰	صدای جلو چپ +	۷	صدای عقب چپ +	۴	ساب ووفر +	۱
تصویر + ۲	۱۱	صدای جلو راست +	۸	صدای عقب راست +	۵	ساب ووفر -	۲
-	۱۲	تصویر + ۱	۹	صدا (زمین)	۶	کنترل آمپلی فایر	۳

# ۳

## رانندگی

۱۰۱	.....	کروز کنترل	۸۰	.....	صفحه نمایش جلو آمپر
۱۰۳	.....	دسته راهنما	۹۱	.....	روشن کردن و رانندگی
۱۰۷	.....	برف پاک کن	۹۴	.....	خاموش کردن و ترمز دستی
۱۰۹	.....	فلاشر و بوق	۹۵	.....	گیربکس دستی
۱۱۰	.....	سیستم‌های کمکی ترمز	۹۶	.....	گیربکس اتوماتیک
۱۱۳	.....	سیستم فرمان برقی (EPS)	۹۹	.....	محدود کننده سرعت

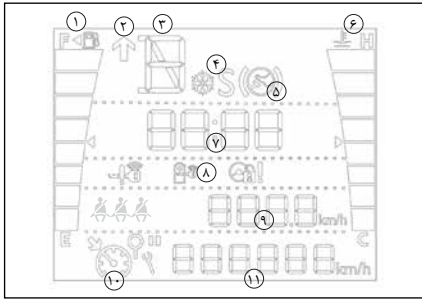

## صفحه نمایش

- ۱: نمایشگر سطح سوخت
- ۲: پیشنهاد افزایش دنده (GSI)
- در شرایط عادی رانندگی، افزایش دنده مطابق پیشنهاد این نشانگر (که بهتر است انجام شود)، موجب کاهش مصرف سوخت خواهد شد.
- ۳: نشانگر وضعیت یا شماره دنده در گیربکس اتوماتیک\*
- ۴: حالت‌های دنده اتوماتیک
- ۵: نیاز به فشردن پدال ترمز در هنگام خروج از وضعیت P
- ۶: نمایشگر دمای آب
- ۷: ساعت
- ۸: هشدارهای سیستم Keyless
- ۹: ثبت‌کننده مسافت طی شده
- ۱۰: وضعیت سیستم محدود کننده سرعت و یا کروز کنترل
- ۱۱: نمایشگر سرویس (کیلومتر)، سپس ثبت‌کننده مسافت کل. این دو کارکرد به ترتیب در هنگام روشن کردن سوئیچ استارت نمایش داده می‌شوند.

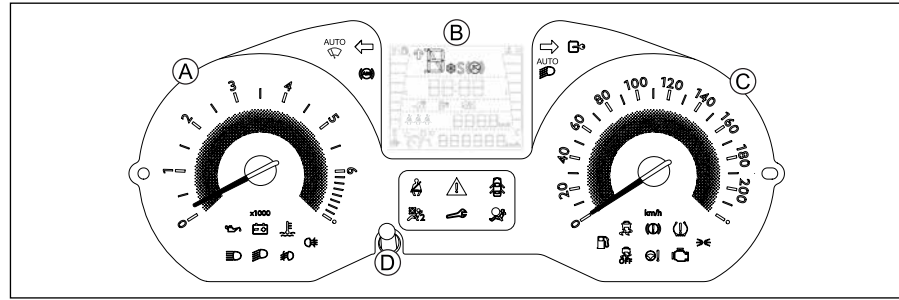

## چراغ‌های هشدار و نمایش

نمایشگرهای تصویری که فعال بودن یک سیستم (از طریق روشن شدن یا غیر فعال شدن چراغ‌های نمایشگر) یا وقوع اشکال در آن را (از طریق چراغ‌های هشدار) به راننده اطلاع می‌دهند.

## صفحات مدرج

- A. دور موتور (1000rpm x)
- B. صفحه نمایش
- C. سرعت‌سنج (کیلومتر بر ساعت)
- D. صفر کردن کارکردهایی همچون ثبت مسافت سفر یا نمایشگر سرویس



## هشدار

نمایشگر سرعت‌سنج با توجه به مشخصات تعیین شده برای تایرها (جدول مشخصات رینگ‌ها و تایرها) تنظیم شده است. لذا هرگونه تغییر در مشخصات تایرها سرعت‌سنج را از تنظیم خارج می‌کند.

\* در صورت نصب در خودروی شما

چراغ‌های نمایشگر عملیاتی

اگر یکی از چراغ‌های نمایشگر زیر در نشانگر ابزار و/یا صفحه نمایش نشانگر ابزار روشن شوند، به معنای آن است که سیستم مربوطه فعال شده است.

چراغ هشدار/نمایش	وضعیت	علت	اقدامات/ملاحظات
	چراغ راهنمای چپ	چشمکزن و صدای مقطع	دسته راهنما به پایین فشار داده شده است
	چراغ راهنمای راست	چشمکزن و صدای مقطع	دسته راهنما به بالا فشار داده شده است.
	چراغ نورپایین	ممتد	دسته راهنما در وضعیت نورپایین قرار گرفته است.
	چراغ نور بالا	ممتد	دسته راهنما به سمت خودتان کشیده شده است.
	مه‌شکن جلو	ممتد	مه‌شکن‌های جلو با استفاده از حلقه دوم روی دسته کنترل چراغ‌ها روشن شده‌اند. بچرخانید تا مه‌شکن‌های جلو خاموش شوند.
	مه‌شکن عقب	ممتد	مه‌شکن‌های عقب با استفاده از حلقه دوم روی دسته کنترل چراغ‌ها روشن شده‌اند. بچرخانید تا مه‌شکن‌های عقب خاموش شوند.
	ترمز دستی و سطح روغن ترمز	ممتد	ترمز دستی را آزاد کنید تا چراغ هشدار خاموش شود، پای خود را بر روی پدال ترمز نگه دارید. سطح روغن ترمز را در مخزن مربوطه بررسی نمایید و مخزن را پر نمایید. توصیه‌های ایمنی را رعایت کنید.

اقدامات/ملاحظات	علت	وضعیت	چراغ هشدار/نمایش
برای خودرو اتوماتیک ، قبل از خواباندن ترمز دستی، پا را روی پدال ترمز فشار دهید. بدین ترتیب اهرم آزاد شده و از حالت P خارج می شوید. همچنین جهت استارت بدون کلید نیاز است که پدال ترمز فشرده گردد.	پدال ترمز تا آخر پایین است.	ثابت	پا روی پدال ترمز 
سیستم برف پاک کن اتوماتیک فعال می باشد اهرم مربوطه در دسته برف پاک کن را بگردانید تا سیستم مربوطه غیرفعال گردد	دسته برف پاک کن در حالت "AUTO" می باشد.	ثابت	برف پاک کن اتوماتیک 
سیستم روشن شدن خودکار چراغها فعال می باشد دسته راهنما در وضعیت دیگری قرار دهید سیستم مربوطه غیرفعال می گردد	دسته راهنما در حالت "AUTO" می باشد	ثابت	روشن شدن خودکار چراغها 

چراغ‌های نمایشگر سیستم‌های غیرفعال شده

اگر یکی از چراغ‌های نمایشگر زیر روشن شود، به معنای آن است که سیستم مربوطه به عمد خاموش شده است. این مسأله می‌تواند با یک پیغام صوتی و پیامی در صفحه نمایش نشانگر ابزار همراه باشد.

چراغ هشدار/نمایش	وضعیت	علت	اقدامات/ملاحظات
 2	سیستم کیسه هوای سرنشین	برای چند ثانیه روشن شده و سپس خاموش نمی‌شود.	در صورت فعال سازی توسط سرنشین این چراغ خاموش خواهد شد.
	ممتد	ESC: برنامه پایداری الکترونیکی TCS: سیستم تنظیم ضدلغزش	سیستم ESC/TCS در هنگامی که خودرو استارت زده می‌شود به صورت اتوماتیک فعال می‌شود. سیستم اگر غیرفعال شده باشد، به صورت خودکار در حوالی سرعت ۵۰ کیلومتر بر ساعت مجدداً فعال می‌شود.
	ممتد	دکمه واقع شده در قسمت پایین سمت چپ داشبورد، فشار داده شده و ESC/TCS غیرفعال شده است.	دکمه را فشار دهید تا ESC/TCS فعال شود.

## چراغ‌های هشدار

هنگامی که موتور در حال کار است یا خودرو در حال حرکت است، روشن شدن یکی از چراغ‌های هشدار زیر به معنای اشکالی است که مستلزم انجام اقدامی از طرف راننده است. هرگونه اشکالی که منجر به روشن شدن چراغ هشدار می‌شود، باید سریعاً با خواندن پیام مربوطه در صفحه نمایش نشانگر ابزار بررسی شود. در صورتی که با مشکلی مواجه شدید، با یکی از نمایندگی‌های ایران خودرو تماس بگیرید.

اقدامات/ملاحظات	علت	وضعیت	چراغ هشدار/نمایش	
در سریع‌ترین زمانی که خطری در پی ندارد، توقف کنید. خودرو را پارک کرده، موتور را خاموش کرده و با یکی از نمایندگی‌های ایران خودرو تماس بگیرید.	این چراغ به فشار روغن موتور یا دمای بحرانی و بیش از حد مایع خنک‌کننده موتور یا خطای آلترناتور و ولتاژ باتری مربوط می‌شود	ممتد، همراه با یک چراغ هشدار دیگر	توقف	
به کمک پیام‌های همراه هشدار مانند موارد زیر، اشکالات را تشخیص دهید: - فرمان، - اشکالات جزئی برقی، ... با خواندن پیام نمایش داده شده بر روی صفحه نمایش و تماس با یکی از نمایندگی‌های ایران خودرو مشکل را تشخیص دهید.	یک اشکال رخ داده است که چراغ هشدار خاصی برای آن وجود ندارد	ممتد	سرویس	
در سریع‌ترین زمانی که خطری در پی ندارد باید متوقف شوید. سیستم را توسط یکی از نمایندگی‌های منتخب ایران خودرو مورد بازبینی قرار دهید	سیستم توزیع نیروی ترمز برقی (EBD) اشکال دارد	ممتد	ترمز	 

چراغ هشدار/نمایش	وضعیت	علت	اقدامات/ملاحظات
 حداکثر دمای مجاز مایع خنک‌کننده	قرمز ممتد	دمای سیستم خنک‌کاری بالاتر از حد مجاز است.	در سریع‌ترین زمانی که خطری در پی ندارد، خودرو را متوقف کنید. قبل از اینکه سطح مایع خنک‌کننده را در صورت نیاز افزایش دهید، صبر کنید تا موتور خنک شود. اگر مشکل به قوت خود باقی باشد، با یکی از نمایندگی‌های ایران خودرو تماس بگیرید.
 TPMS	ممتد	فشار یک یا چند عدد از تایرها کم است.	فشار تایرها را در اسرع وقت بازبینی کنید. این بازبینی ترجیحاً باید زمانی انجام شود که تایرها خنک شده باشند. پس از تنظیم فشار تایرها و یا پس از تعویض تایرها، سیستم را مجدداً راه‌اندازی کنید. برای کسب اطلاعات بیشتر در خصوص این سیستم به بخش مربوطه مراجعه کنید.
 خطای سیستم	چشمک‌زن	سیستم دچار اشکال شده است: فشار تایرها دیگر مورد پایش قرار نمی‌گیرد.	در اسرع وقت فشار تایرها را بازبینی کنید. سیستم را توسط یکی از نمایندگی‌های ایران خودرو مورد بازبینی قرار دهید.
 سیستم ترمز ضد قفل (ABS)	ممتد	سیستم ترمز ضد قفل اشکال دارد.	سیستم ترمز معمولی خودرو همچنان فعال است. با سرعت کم حرکت کرده و بدون معطلی با یکی از نمایندگی‌های ایران خودرو تماس بگیرید.
 چراغ عیب یاب خودکار موتور	ممتد	سیستم موتور اشکال دارد	سیستم را توسط یکی از نمایندگی‌های ایران خودرو مورد بازبینی قرار دهید.

اقدامات/ملاحظات	علت	وضعیت	چراغ هشدار/نمایش	
در اسرع وقت مجدداً سوخت را پر کنید تا از تمام شدن سوخت خودداری شود. تا زمانی که سوخت کافی وارد مخزن شود، این چراغ هشدار هر بار که سوئیچ استارت روشن شود، روشن خواهد شد. ظرفیت مخزن سوخت: حدود ۵۰ لیتر. هرگز آنقدر به رانندگی ادامه ندهید تا اینکه سوخت تمام شود، زیرا این امر به سیستم‌های کنترل انتشار مواد و سیستم انژکتور آسیب می‌زند.	زمانی که برای اولین بار روشن می‌شود، تقریباً ۷ لیتر سوخت در مخزن باقی مانده است.	ممتد	پایین بودن سطح سوخت	
باید در سریع‌ترین زمانی که خطری در پی ندارد، توقف کنید. خودرو را پارک کرده، موتور را خاموش کرده و با یکی از نمایندگی‌های ایران خودرو تماس بگیرید.	در سیستم روغنکاری موتور اشکالی وجود دارد.	ممتد	فشار روغن موتور	
چراغ هشدار باید هنگامی که موتور استارت زده می‌شود خاموش شود. اگر خاموش نشود، با یکی از نمایندگی‌های ایران خودرو تماس بگیرید.	مدار شارژ باتری دچار اشکال شده است (کثیف بودن یا لقی بودن ترمینال، لقی بودن یا پارگی تسمه آلترناتور ...)	ممتد	شارژ باتری	
در خودرو یا در صندوق را ببندید.	یکی از درها یا در صندوق همچنان باز است	ممتد (سرعت کمتر از ۱۰ کیلومتر) ممتد همراه با پیغام صوتی (سرعت بیشتر از ۱۰ کیلومتر)	باز بودن در(ها)	

اقدامات/ملاحظات	علت	وضعیت	چراغ هشدار/نمایش	
	راننده کمر بند ایمنی را نبسته یا آن را باز کرده است. سرنشین جلو کمر بند ایمنی را نبسته یا آن را باز کرده است.	ممتد یا چشمک‌زن، همراه با پیغام صوتی با افزایش صوت	کمر بند ایمنی	
	این چراغ هنگامی که سوئیچ را روشن می‌کنید برای چند لحظه چشمک زده و سپس خاموش می‌شود.	روشن موقتی	کیسه‌های هوا	
	یکی از کیسه‌های هوا یا سیستم‌های کشش کمر بندی ایمنی دارای اشکال است	ممتد		
	این چراغ با باز شدن سوئیچ روشن و سپس خاموش می‌گردد. اگر این چراغ به صورت دائم روشن بماند، نشان‌دهنده وجود عیب در سیستم فرمان برقی می‌باشد. سیستم را توسط یکی از نمایندگی‌های ایران خودرو مورد بازرسی قرار دهید.	سیستم فرمان برقی اشکال دارد.	سیستم فرمان برقی	

اقدامات/ملاحظات	علت	وضعیت	چراغ هشدار/نمایش	
کلید سویچ خودرو در محدوده تشخیص آنتن‌های خودرو قرار ندارد. کلید را به داخل خودرو منتقل کنید.	کلید سیستم ورود/ استارت بدون سویچ شناسایی نشده است.	چشمک‌زن تکی / روشن موقتی	عدم شناسایی کلید	
سطح ولتاژ باتری کلید سویچ خودرو پایین است. برای تعویض باتری اقدام کنید.	باتری کلید سیستم ورود/ استارت بدون سویچ ضعیف می‌باشد.	چشمک‌زن تکی / روشن موقتی	ضعیف بودن باتری کلید	
در سیستم قفل الکترونیکی فرمان ایرادی وجود دارد. سیستم را توسط یکی از نماینده‌های منتخب ایران خودرو مورد بازبینی قرار دهید.	ایراد در سیستم قفل الکترونیکی فرمان می‌باشد.	چشمک‌زن تکی / روشن موقتی	خطای سیستم قفل الکترونیکی فرمان	



### هشدار

برخی چراغ‌های هشدار ممکن است در یکی از دو وضعیت روشن شوند. تنها با ارتباط دادن نوع روشن شدن با وضعیت عملیاتی خودرو می‌توان مطمئن شد که وضعیت عادی است یا اشکالی رخ داده است.

کمتر از ۱۰۰۰ کیلومتر تا موعد سرویس بعدی باقی است.

مثال: ۹۰۰ کیلومتر تا موعد سرویس بعدی باقی مانده است.

برای ۵ ثانیه پس از روشن شدن سوئیچ استارت، صفحه نمایش علامت زیر را نمایش می‌دهد:



۵ ثانیه پس از روشن شدن سوئیچ استارت، نمایشگر مسافت‌شمار به وضعیت عادی خود باز می‌گردد. علامت آچار همچنان روشن باقی می‌ماند، تا نشان دهد که هر چه سریع‌تر سرویس خودرو باید انجام شود.



هنگامی که بیش از ۳۰۰۰ کیلومتر تا موعد سرویس بعدی باقی است.

هنگامی که سوئیچ استارت روشن می‌شود، هیچ اطلاعاتی در خصوص سرویس بر روی صفحه نمایش ظاهر نمی‌شود هر زمان که بین ۳۰۰۰ تا ۱۰۰۰ کیلومتر تا موعد سرویس بعدی باقی است، علامت آچار که نشان دهنده عملیات سرویس است به مدت ۵ ثانیه پس از روشن شدن سوئیچ استارت، ظاهر می‌شود و ردیف نمایشگر مسافت شمار، مسافت باقیمانده تا موعد سرویس بعدی را نشان می‌دهد.

مثال: ۲۸۰۰ کیلومتر تا موعد سرویس بعدی باقی مانده است.

برای ۵ ثانیه پس از روشن شدن سوئیچ استارت، صفحه نمایش علامت زیر را نشان می‌دهد.



۵ ثانیه پس از روشن شدن سوئیچ استارت، علامت آچار خاموش می‌شود؛ ردیف نمایشگر مسافت‌شمار به وضعیت عادی باز می‌گردد. سپس صفحه نمایش مسافت کل و مسافت سفر کنونی را نمایش می‌دهد.

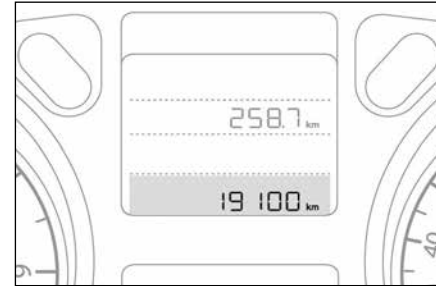

### نمایشگر سرویس

موعد سرویس بعدی، مطابق با برنامه زمانی سرویس سازنده، توسط سیستم به راننده اطلاع داده می‌شود. زمان انقضای موعد سرویس بعدی، با توجه به آخرین باری که نمایشگر سرویس صفر شده است بر اساس مسافت طی شده و زمان منقضی شده محاسبه می‌شود

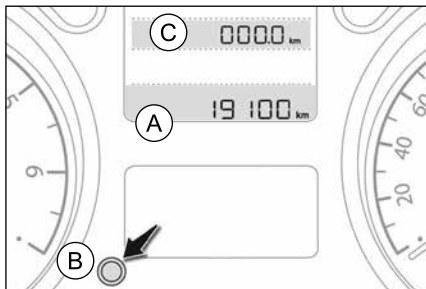

### ثبت کننده‌های مسافت سفر و مسافت کل

- مسافت کل و مسافت سفر هنگامی که:
- سوئیچ استارت روشن می‌شود.
- در راننده باز می‌شود.
- خودرو قفل شده و یا قفل خودرو باز می‌شود، نمایش داده می‌شود. (A)

### صفر کردن مسافت سفر\*

در هنگامی که خودرو روشن می‌باشد، با فشردن دکمه روی جلو آمپر (B) به صورت ممتد، مسافت سفر صفر خواهد شد. (C)

### بازخوانی اطلاعات سرویس

در هر زمانی می‌توانید به اطلاعات سرویس دسترسی داشته باشید.

- دکمه صفر کردن سرویس را فشار دهید.

\* در صورت نصب در خودروی شما

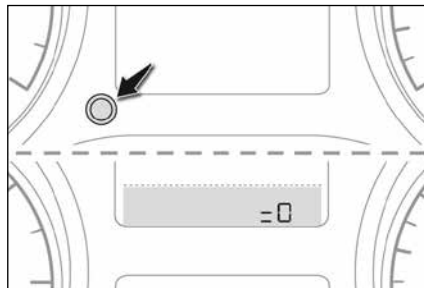

### صفر کردن نمایشگر سرویس

- پس از هر سرویس، نمایشگر سرویس باید صفر شود.
- دستورالعمل صفر کردن نمایشگر سرویس به شرح زیر است:
- سوئیچ استارت را خاموش کنید.
- دکمه صفر کردن نمایشگر مسافت سفر را فشار داده و نگاه دارید.
- سوئیچ استارت را روشن کنید، صفحه نمایش نمایشگر مسافت شروع به شمارش معکوس می‌کند.
- هنگامی که صفحه نمایش علامت "0=" را نمایش داد، دکمه را رها کنید، علامت آچار خاموش خواهد شد.
- اگر متعاقب عملیات، بخواهید باتری را قطع کنید، خودرو را قفل کرده و پنج دقیقه صبر کنید تا صفر کردن مسافت در سیستم ثبت شود.

### سپری شدن موعد سرویس

علامت آچار برای ۵ ثانیه پس از روشن شدن سوئیچ استارت چشمک می‌زند تا نشان دهد که در اسرع وقت باید سرویس انجام شود.

مثال: ۳۰۰ کیلومتر از موعد سرویس گذشته است.

پس از روشن شدن سوئیچ استارت برای ۵ ثانیه علامت زیر بر روی صفحه نمایش ظاهر می‌شود:



۵ ثانیه پس از روشن شدن سوئیچ استارت، نمایشگر مسافت شمار کارکرد عادی خود را از سر می‌گیرد. علامت آچار روشن می‌ماند.



### هشدار

مسافت باقیمانده ممکن است، بسته به شرایط رانندگی حین استفاده از خودرو، در ضریب زمان ضرب شود.



### هشدار

هرگز در هنگامی که ترمز دستی کشیده شده است، حرکت نکنید، خطر داغ کردن موتور و آسیب دیدن سیستم ترمز وجود دارد!



### اخطار

در نقاطی که عناصر و مواد قابل اشتعال (چمن خشک، برگ خشک و ...) ممکن است با سیستم آگزوز تماس پیدا کند پارک نکنید و در هنگامی که در این مناطق متوقف شده اید موتور را روشن نگذارید، خطر آتش سوزی!

هرگز خودرو را در هنگامی که موتور روشن است به حال خود رها نکنید. اگر لازم است که در هنگامی که موتور روشن است خودرو را به حال خود رها کنید، ترمز دستی را کشیده و دنده را در وضعیت خلاص قرار دهید.

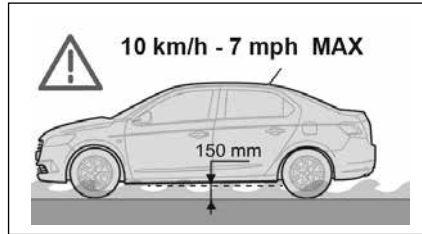

اگر لازم باشد که از میان آب عبور کنید:

- بازبینی کنید که عمق آب با احتساب امواجی که در نتیجه حرکت سایر رانندگان ایجاد می‌شود، از ۱۵ سانتیمتر تجاوز نکند.
- تا جایی که امکان دارد آهسته رانندگی کنید بدون اینکه متوقف شوید. در هر شرایطی از ۱۰ کیلومتر بر ساعت تجاوز نکنید.
- توقف نکرده و موتور را خاموش نکنید.
- پس از عبور از راه‌های آب گرفته، در سریع‌ترین زمان ممکن، چند ترمز سبک بگیرید تا دیسک و لنت ترمز را خشک کنید.
- در صورتی که از وضعیت خودرو خود مطمئن نیستند، با یکی از نمایندگی‌های ایران خودرو تماس بگیرید.

### توصیه‌های رانندگی

مقررات راهنمایی و رانندگی را رعایت کرده و همواره مراقب شرایط ترافیک باشید.

به عبور و مرور سایر خودروها دقت کرده و دست‌ان خود را از فرمان جدا نکنید تا هر زمان آماده باشید که به هر اتفاق احتمالی واکنش نشان دهید.

در سفرهای طولانی، یک استراحت در هر دو ساعت شدیداً توصیه می‌شود.

در شرایط نامناسب، به آرامی رانندگی کنید و در نظر داشته باشید که هر لحظه باید ترمز بگیرید و فاصله خود را از سایر خودروها حفظ کنید.

### رانندگی در راه‌های آب گرفته

شدیداً توصیه می‌شود که از رانندگی در راه‌های آب گرفته خودداری کنید زیرا این امر می‌تواند به موتور و جعبه دنده و همچنین سیستم‌های برق خودرو آسیب بزند.

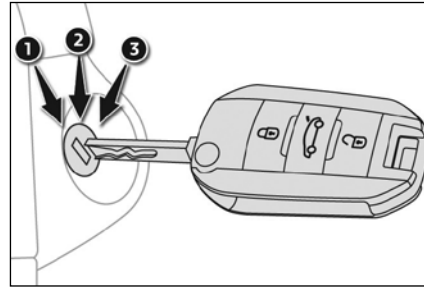

### استارت زدن / خاموش کردن موتور حفاظت از سرقت

کلیدها حاوی یک چیپ الکترونیکی هستند که یک کد رمز دارند. هنگامی که سوئیچ استارت روشن می‌شود، این کد باید تشخیص داده شود، تا استارت زدن ممکن شود.

این سیستم بصورت الکترونیکی موتور خودرو را قفل کرده و مانع استارت زدن موتور توسط فردی می‌شود که کلید را در اختیار ندارد.

#### سوئیچ استارت

این سوئیچ سه وضعیت دارد:

- وضعیت ۱ (توقف): وارد کردن و خارج کردن کلید،
- وضعیت ۲ (سوئیچ روشن): قفل ستون فرمان باز می‌شود، سوئیچ استارت روشن می‌شود.
- وضعیت ۳ (استارت زدن)

#### روشن شدن سوئیچ استارت

این وضعیت امکان استفاده از تجهیزات برقی خودرو یا شارژ دستگاه‌های پرتابل را فراهم می‌کند. و هنگامی که وضعیت شارژ باتری از میزان ذخیره کمتر شود، سیستم وارد وضعیت صرفه‌جویی در انرژی می‌شود: برق ورودی به صورت خودکار قطع می‌شود تا شارژ باقیمانده باتری را حفظ کند.



#### هشدار

به دلایل امنیتی، برچسب روی کلیدها را که در هنگام خرید خودرو به شما تحویل داده شده است، خارج از خودرو نگهداری کنید. از متصل کردن اشیاء سنگین به کلید که باعث پایین آمدن تیغه آن می‌شود و می‌تواند باعث بروز اشکال شود، خودداری کنید.



### هشدار

اگر موتور سریع استارت نخورد، سوئیچ را مجدد خاموش کنید. چند لحظه صبر کرده و سپس دوباره سعی کنید. اگر موتور پس از چند بار تلاش استارت نخورد، به استارت زدن ادامه ندهید: ممکن است به استارتر موتور و خود موتور آسیب برسانید.

با یکی از نمایندگی‌های ایران خودرو تماس کنید در شرایط آب و هوای معتدل، موتور را روشن نگذارید تا گرم شود، بلکه بلافاصله حرکت کرده و با سرعت کم حرکت کنید.



### اخطار

هرگز در محیط‌های بسته بدون تهویه کافی موتور را روشن نگذارید. موتورهای احتراق داخلی گازهای سمی مانند مونوکسید کربن، از خود منتشر می‌کنند. خطر مسمومیت و مرگ وجود دارد.

### استارت زدن موتور

در حالی که ترمز دستی کشیده شده است و دنده در وضعیت خلاص است:

- پدال کلاچ را به صورت کامل فشار دهید
- کلید را وارد سوئیچ استارت کنید؛ سیستم کد را تشخیص می‌دهد،
- قفل ستون فرمان را با چرخاندن همزمان کلید و فرمان باز کنید.
- استارتر موتور را با چرخاندن کلید به وضعیت ۳ بدون فشار دادن پدال گاز به کار بیاندازید تا اینکه موتور روشن شود. پس از اینکه موتور روشن شد، کلید را رها کنید.

در شرایط جوی سرد، چراغ هشدار ممکن است برای مدت زمان طولانی روشن بماند. هنگامی که موتور گرم باشد، چراغ هشدار روشن نخواهد شد.

در شرایط زمستانی بسیار شدید (دماهای زیر  $-23^{\circ}\text{C}$ )، به منظور اطمینان از عملکرد صحیح و دوام اجزای مکانیکی خودرو، موتور و جعبه دنده، لازم است که قبل از حرکت موتور برای چهار دقیقه کار کند.

به عنوان یک اقدام احتیاطی به منظور تسهیل استارت موتور:

- همواره دنده خلاص را انتخاب کنید.
- پدال کلاچ را فشار دهید.

### خاموش کردن موتور

- خودرو را متوقف کنید.
- کلید را به صورت کامل به سمت وضعیت ۱ (توقف) بچرخانید.
- کلید را از سوئیچ استارت خارج کنید.
- به منظور قفل کردن فرمان، فرمان را بچرخانید تا اینکه قفل شود.
- بازبینی کنید که ترمز دستی به صورت صحیح کشیده شده باشد، مخصوصاً هنگامی که بر روی سطوح شیبدار پارک می‌کنید.
- به منظور تسهیل باز کردن قفل فرمان، توصیه می‌شود که قبل از خاموش کردن موتور، فرمان را در وضعیت مستقیم قرار دهید.

### جاگذاشتن کلید در وضعیت سوئیچ روشن

در هنگام باز کردن در راننده، یک پیام هشدار همراه کند، یک پیغام صوتی نمایش داده می‌شود تا یادآوری کند که کلید همچنین در سوئیچ استارت در وضعیت ۱ قرار دارد.

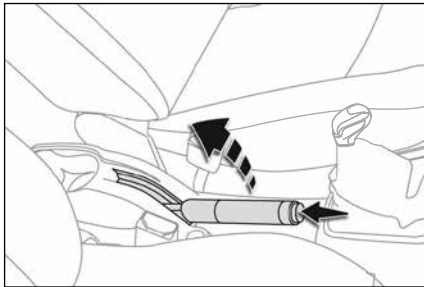

### اعمال ترمز دستی

- اهرم ترمز دستی را بالا بکشید تا خودرو متوقف نگه داشته شود.

### رهاسازی ترمز دستی

- ترمز دستی را به آرامی کمی بالا کشیده، دکمه آزادسازی آن را فشار داده و سپس به طور کامل پایین بیاورید.

⚠ هنگامی که خودرو در حال حرکت است، اگر این چراغ هشدار به همراه یک پیغام صوتی روشن شود، به معنای آن است که ترمز دستی همچنان کشیده شده است یا به طور کامل رها نشده است.



### هشدار

هنگامی که بر روی یک سراسیمبی پارک می‌کنید، چرخ‌های خودرو را به سمت جدول بگردانید، ترمز دستی را کشیده، دنده را درگیر کرده و سوئیچ را خاموش کنید. چنانچه ترمز دستی بالا باشد و سرعت خودرو به بالای ۱۰ کیلومتر برسد، هشدار صوتی فعال خواهد شد.

### توجه:

برای کسب اطلاعات در مورد روشن و خاموش کردن موتور در خودروهای مجهز به Keyless، به بخش مربوطه مراجعه شود.



### هشدار

قبل از اینکه خودرو را ترک کنید، کلید را با خود برداشته و خودرو را قفل کنید.



### اخطار

هرگز قبل از اینکه خودرو کاملاً متوقف شود، موتور را خاموش نکنید. هنگامی که موتور خاموش می‌شود، سیستم‌های کمکی ترمز و فرمان نیز قطع می‌شوند که این امر خطر از دست رفتن کنترل خودرو را در پی دارد.

### نکات احتیاطی هنگام رانندگی

- از دسته دنده به عنوان تکیه‌گاه دست استفاده نکنید.

موجب فرسایش زود هنگام مکانیزم تعویض دنده می‌شود. از پدال کلاچ به عنوان تکیه‌گاه پا استفاده نکنید. این عمل باعث فرسایش زود هنگام سیستم کلاچ خودرو می‌شود.

- از نیم کلاچ برای نگاه داشتن خودرو در جاده‌های شیب‌دار استفاده نکنید، این عمل باعث فرسایش کلاچ می‌شود، برای این کار همیشه از ترمز دستی استفاده کنید.

از رانندگی طولانی‌تر از زمان لازم با دنده سنگین خودداری کنید. حرکت با دنده سنگین سبب افزایش مصرف سوخت و تولید صدای بیشتر می‌شود. هر چه سریع‌تر دنده را سبک کنید، این کار باعث می‌شود تا به موتور آسیبی نرسد و مصرف بنزین نیز کاهش یابد.

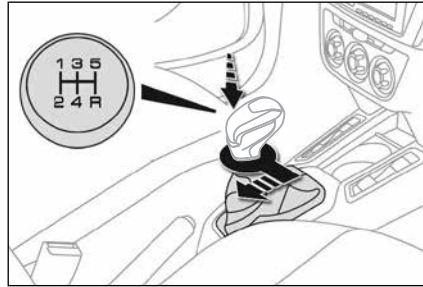

### گیربکس دستی ۵ سرعته

حالت‌های تعویض دنده روی سر دسته دنده ترسیم شده است.

دنده عقب فقط باید وقتی درگیر شود که خودرو کاملاً متوقف شده و موتور در دور آرام باشد. جعبه دنده این خودرو به سیستم سنکرونیزاسیون در تمام دنده‌ها (حتی دنده عقب) مجهز است.

↑ پیشنهاد سبک‌تر کردن دنده (GSI) :

چنانچه دنده فعلی برای شرایط رانندگی مناسب نباشد، با نمایش علامت ↑ روی جلو آمپر (در راستای بهبود رانندگی و کاهش مصرف سوخت) پیشنهاد افزایش دنده داده می‌شود.

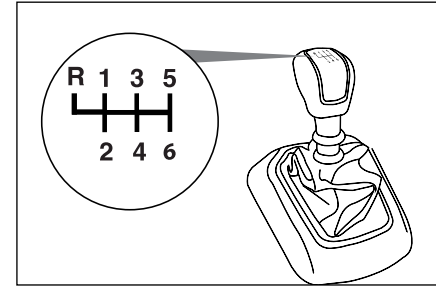

### گیربکس دستی ۶ سرعته\*

حالت‌های تعویض دنده روی سر دسته دنده ترسیم شده است.

### دنده عقب

به منظور تعویض دنده خودرو به دنده عقب، کشویی زیر دسته دنده ① را بالا کشیده و دسته دنده را تا منتهی‌الیه سمت چپ حرکت دهید سپس به سمت جلو فشار دهید.

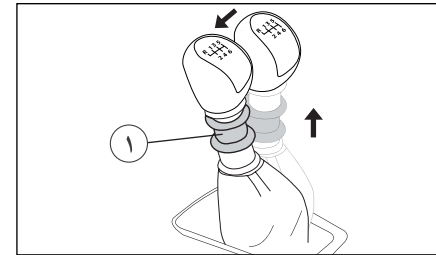

\* در صورت نصب در خودروی شما

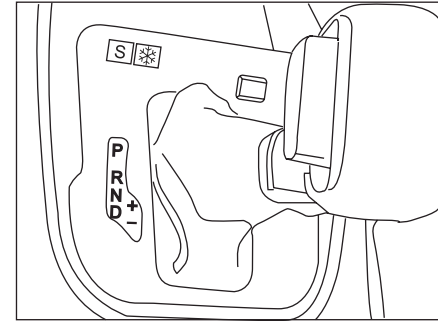

### گیربکس (جعبه دنده) اتوماتیک

خودروی شما به گیربکس اتوماتیک شش سرعته مجهز است که امکان انتخاب بین حالت‌های رانندگی عادی، پُرشتاب، برف و یا تغییر دستی دنده را به شرح زیر فراهم می‌آورد:

– کارکرد خودکار برای اداره الکترونیکی دنده‌ها توسط گیربکس

– برنامه پُرشتاب (اسپرِت) برای رانندگی

– برنامه برف برای ارتقاء رانندگی در اصطکاک کم

– کارکرد دستی برای تغییر متوالی دنده‌ها توسط راننده

\* در صورت نصب در خودروی شما

### دسته دنده

دسته دنده، در وضعیت‌های زیر عملکردهای مختلف دارد:

**P (وضعیت توقف یا پارک خودرو):** برای توقف، پارک کامل خودرو و خاموش کردن موتور از این وضعیت استفاده می‌شود.

وقتی دسته دنده در وضعیت P قرار دارد:

– هنگام پارک و ترک خودرو، کشیدن ترمز دستی برای رعایت ایمنی و نیز افزایش طول عمر گیربکس الزامی است.

– توصیه می‌شود خاموش و روشن کردن خودرو در این وضعیت انجام شود.

**R (وضعیت دنده عقب):** برای حرکت خودرو رو به عقب استفاده می‌شود.

– این وضعیت را صرفاً زمانی که خودرو در حال توقف کامل است و موتور با دور آرام (درجا) کار می‌کند انتخاب کنید.

– برای تغییر وضعیت از P به R لازم است پدال ترمز و نیز دکمه جانبی دسته دنده فشرده شوند.

برای توقف خودرو بعد از دنده عقب، با نگهداشتن دکمه جانبی از R به N تغییر وضعیت دهید. در صورت نیاز به پارک کامل و خاموش کردن خودرو، بعد از کشیدن ترمز دستی، با نگهداشتن دکمه جانبی دسته دنده را از وضعیت N به وضعیت P انتقال دهید. تغییر وضعیت مستقیم از R به P توصیه نمی‌شود.

**N (وضعیت خلاص):** به هنگام توقف‌های کوتاه مدت

بدون نیاز به خاموش کردن موتور استفاده می‌شود.

– تغییر وضعیت از N به R تنها با نگه داشتن دکمه جانبی دسته دنده امکان‌پذیر است، ولی برای تغییر وضعیت از N به D نیاز به فشردن این دکمه نمی‌باشد. – چنانچه به طور اشتباه، هنگامی که خودرو در حال حرکت است دنده در وضعیت N قرار گرفت، برای برگشتن به حالت اولیه کمی صبر کنید تا دور موتور به حالت آرام (درجا) برسد، آنگاه از وضعیت D برای شتاب گرفتن استفاده نمایید.

– در وقتی که دنده در این وضعیت قرار دارد نیز می‌توانید نسبت به خاموش یا روشن کردن موتور مبادرت نمایید.

– در هنگام تغییر وضعیت از N به D یا R از ترمز دستی یا پدال ترمز استفاده کنید تا از حرکت ناگهانی خودرو جلوگیری شود.

– از گاز دادن بی‌مورد در وضعیت P و N پرهیز نمایید. البته برای پرهیز از آسیب به خودرو در دراز مدت، افزایش دور موتور در این دو وضعیت محدود شده است.

**D (وضعیت اتوماتیک):** برای حرکت خودرو در

وضعیت خودکار از این وضعیت استفاده می‌شود.

پس از روشن کردن خودرو می‌توانید مستقیماً از وضعیت P (با فشردن پدال ترمز و دکمه جانبی) یا N به این وضعیت بروید. پس از رفتن به این وضعیت، پدال



#### اخطار

- در هنگام پارک خودروی خود و قبل از خروج از خودرو، اکیداً توصیه می‌شود مراحل زیر را اجرا نمایید:
  - ۱- در سراثیبی‌ها، چرخ‌های جلو را به سوی پیاده‌رو بچرخانید.
  - ۲- دنده را از وضعیت **D** یا **R**، به وضعیت **N** منتقل کنید.
  - ۳- اهرم ترمز دستی را بکشید و سپس ترمز خودرو را رها کنید.
  - ۴- دسته دنده را در وضعیت **P** قرار دهید.
  - ۵- خودرو را خاموش کنید و سوئیچ را بردارید.
- هنگام خروج از پارک، اکیداً توصیه می‌شود مراحل زیر را اجرا نمایید:
  - ۱- پدال ترمز را فشار دهید.
  - ۲- دسته دنده را با فشردن دکمه جانبی از **P** خارج کنید.
  - ۳- ترمز دستی را آزاد کرده و شروع به حرکت نمایید.



#### هشدار

- هرگز در هنگام حرکت از وضعیت خلاص (**N**) استفاده نکنید.
- هرگز هنگامی که خودرو در حال توقف کامل نیست، از وضعیت **P** یا **R** استفاده نکنید.
- هرگز برای بهتر ترمز گرفتن روی یک جاده لغزنده، دنده را تغییر وضعیت ندهید.
- زمانی که موتور درجا کار می‌کند و ترمزها آزاد هستند، اگر وضعیت **D**، **R** یا **M** انتخاب شود، حتی بدون اینکه پدال گاز فشار داده شود خودرو حرکت می‌کند.
- زمانی که موتور در حال کار است، هیچگاه بچه‌ها را در خودرو تنها نگذارید.
- موقع انجام تعمیر با موتور در حال کار، ترمز دستی را بکشید و وضعیت **P** را انتخاب کنید.
- روشن کردن خودرو تنها در وضعیت‌های **P** و **N** امکان‌پذیر بوده و در سایر وضعیت‌ها استارت عمل نمی‌کند.
- اگر در موقع رانندگی بطور غیرعمدی دسته دنده در وضعیت **N** قرار گرفت، اجازه دهید که موتور به حالت دور درجا برگردد؛ آنگاه دسته دنده را در وضعیت **D** قرار دهید تا خودرو شتاب گیرد.
- توصیه می‌شود در وضعیت‌های **N** و **P** همواره ترمز دستی را کشیده نگه دارید.
- قبل از خارج شدن از وضعیت **P** ترمز دستی را آزاد نکنید. در غیر اینصورت در دراز مدت به گیربکس آسیب خواهد رسید.

ترمز را رها نموده و پدال گاز را فشار دهید. وقتی وضعیت **D** را انتخاب می‌کنید، گیربکس بصورت خودکار و بدون مداخله از طرف راننده، عمل می‌نماید و بطور مداوم طبق سبک رانندگی، جاده و بار خودرو، مناسبترین دنده را انتخاب می‌نماید.

برای حداکثر شتاب بدون لمس کردن دسته دنده، پدال گاز را کاملاً فشار دهید. گیربکس بطور خودکار سنگین می‌شود یا دنده انتخابی را نگاه خواهد داشت تا اینکه حداکثر سرعت موتور حاصل شود. با ترمز کردن، گیربکس بطور خودکار سنگین می‌شود تا ترمز مؤثر موتور را فراهم نماید.

- تغییر وضعیت از **D** به **R** و برعکس تنها در وضعیت توقف کامل انجام شود.

- تعویض از وضعیت از **D** به **N** در وضعیت حرکت نیز امکان‌پذیر می‌باشد ولی باعث خرابی گیربکس خودرو در دراز مدت شده و به هیچ وجه توصیه نمی‌گردد.

**M** +/- - (وضعیت دستی): برای حرکت خودرو مشابه وضعیت تعویض دنده دستی (انتخاب دنده توسط راننده) از این وضعیت استفاده می‌شود.

- با هر بار فشردن دسته دنده به سمت + ، یک دنده اضافه (سبک‌تر) می‌شود.

- با هر بار فشردن دسته دنده به سمت - ، یک دنده کاسته (سنگین‌تر) می‌شود.

\* در صورت نصب در خودروی شما

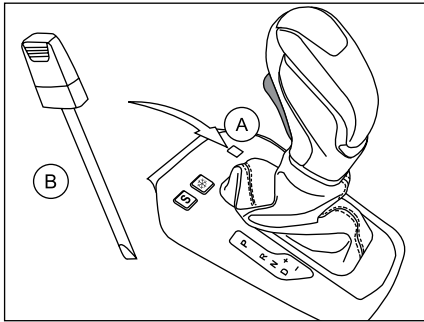

### آزاد کردن قفل دنده

چنانچه پس از فشردن پدال ترمز با عدم امکان جابجایی اهرم دنده مواجه شدید، مراحل زیر را طی کنید:

- ابتدا در پوش A را به کمک ابزار مخصوص B بردارید.
- ابزار را کمی متمایل به سمت داشبورد داخل سوراخ نموده و ضامن قفل را آزاد نمایید. همزمان اقدام به تغییر وضعیت دنده نموده و به نمایندگی مجاز مراجعه نمایید.

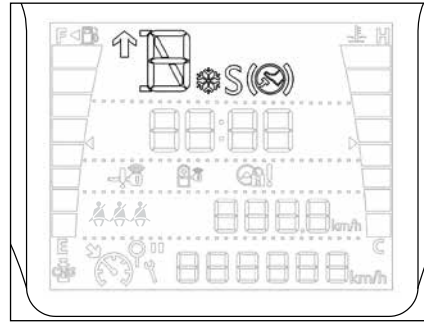

### نمایشگر واقع بر جلو داشبورد

با انتخاب هر یک از وضعیت‌های گیربکس اتوماتیک، چراغ نشانگر متناظر روی جلو داشبورد، به شرح زیر نمایش داده می‌شود:

P : پارک  
R : دنده عقب  
N : خلاص  
D : راندگی خودکار  
S : برنامه پر شتاب  
\* : برنامه برف

1...6 : دنده انتخاب شده در جریان کارکرد دستی  
\* : نیاز به فشردن پدال ترمز در هنگام خروج از وضعیت P

↑ : پیشنهاد سبک‌تر کردن دنده (در وضعیت دستی)\*  
توجه: در حالتی که گیربکس اتوماتیک در وضعیت دستی بوده و دنده فعلی مناسب نباشد، این علامت پیشنهاد سبک‌تر کردن دنده را در راستای بهبود راندگی و کاهش مصرف سوخت ارائه می‌نماید.

### برنامه‌های پر شتاب و برف

این دو برنامه ویژه، کارکرد خودکار (وضعیت D) را در شرایط خاص تکمیل می‌نمایند.

### S (برنامه پر شتاب)

- بعد از روشن کردن خودرو با فشردن دکمه S گیربکس بصورت خودکار دور موتور بالاتری را به کار گرفته و شتاب بیشتری را در راندگی تجربه خواهید نمود.  
البته با توجه به افزایش مصرف سوخت در این حالت، استفاده از آن در راندگی روزمره توصیه نمی‌شود در این حالت، S بر صفحه نمایشگر جلو داشبورد ظاهر می‌شود.

### \* (برنامه برف)

- بعد از روشن کردن خودرو در شرایط برفی و یخبندان، با فشردن دکمه \*، گیربکس بصورت خودکار تغییراتی را اعمال می‌نماید که منجر جلوگیری از لغزش چرخ‌ها بر روی سطوح لغزنده و برفی شود.  
در این حالت، \* بر صفحه نمایشگر جلو داشبورد ظاهر می‌شود.

### بازگشت به کارکرد خودکار

در هر زمان می‌توانید دکمه انتخاب شده را مجدداً فشار دهید تا از برنامه خارج شده و به وضعیت خودکار بازگردید.

\* در صورت نصب در خودروی شما

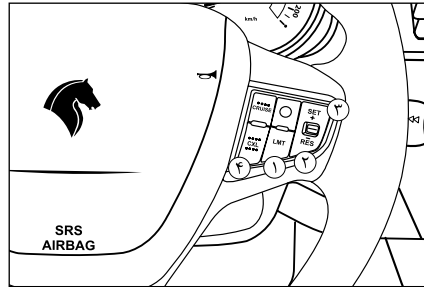
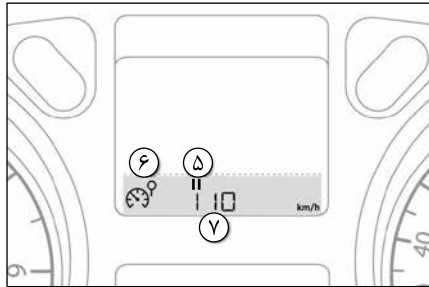

### محدود کننده سرعت

این سیستم مانع تجاوز سرعت خودرو از سرعت تنظیم شده توسط راننده می‌شود.

هنگامی که به محدوده سرعت تنظیم شده می‌رسید، فشار دادن پدال گاز به صورت معمول دیگر تأثیری ندارد.

محدود کننده سرعت به صورت دستی روشن می‌شود: این سیستم مستلزم سرعت حداقل ۳۰ کیلومتر بر ساعت است.

محدود کننده سرعت با استفاده از کنترل به صورت دستی خاموش می‌شود.

می‌توان با فشار دادن محکم گاز از سرعت تنظیم شده تجاوز کرد. به منظور بازگشتن به سرعت تنظیم شده، فقط سرعت را از سرعت تنظیم شده کمتر کنید. سرعت تنظیم شده هنگامی که سوئیچ استارت خاموش می‌شود، در حافظه باقی می‌ماند.

### اطلاعات صفحه نمایش نشانگر ابزار

اطلاعات برنامه‌ریزی شده در صفحه نمایش نشانگر ابزار کنار هم دسته‌بندی شده‌اند.

۵. حالت آماده به کار

۶. نمایشگر روشن/خاموش بودن محدود کننده سرعت  
۷. مقدار سرعت تنظیم شده

### کنترل‌های روی فرمان

کنترل‌های سیستم محدود کننده سرعت به شرح زیر است:

۱. کلید انتخاب وضعیت (خاموش و روشن)
۲. کاهش مقدار سرعت و یا بازخوانی سرعت تنظیم شده قبلی
۳. افزایش مقدار سرعت و یا فعال کردن محدود کننده در سرعت موجود
۴. کلید غیرفعال‌سازی موقت



### هشدار

هنگامی که خودرو در وضعیت معمولی (بدون استفاده از محدود کننده سرعت) در حال حرکت باشد و سرعت به بیش از ۱۲۰ کیلومتر بر ساعت برسد، هشدار صوتی فعال خواهد شد.



### اخطار

محدود کننده سرعت، تحت هیچ شرایطی نمی‌تواند، جایگزین نیاز به رعایت محدوده‌های سرعت شده و نمی‌تواند جایگزین نیاز به اجرای مقررات و احساس مسئولیت از جانب راننده شود.

خارج شدن از وضعیت محدودکننده سرعت جهت غیر فعال نمودن محدود کننده سرعت، پدال گاز را در یک لحظه رها نموده و سریعاً فشار دهید.

### اشکال در عملکرد



در صورت اشکال در محدودکننده سرعت، سرعت نمایش داده شده پاک شده و به جای آن خطوط تیره به صورت چشمک‌زن نمایش داده می‌شوند. سیستم را توسط یکی از نمایندگی‌های ایران خودرو مورد بازرسی قرار دهید.



### هشدار

در سرپایین‌های تند یا در صورت شتاب‌گیری سریع، محدودکننده سرعت قادر به جلوگیری از عبور خودرو از سرعت برنامه‌ریزی شده نخواهد بود.

- به منظور جلوگیری از خطر گیر کردن پدال‌ها:
- مطمئن شوید که زیرپایی‌ها به صورت صحیح محکم شده باشند.
- بر روی زیرپایی‌ها، زیرپایی دیگری قرار ندهید.

همچنان نمایش داده می‌شود، چشمک خواهد زد. بازگشت به سرعت برنامه‌ریزی شده از طریق کاهش سرعت خواسته یا ناخواسته، به صورت خودکار چشمک‌زدن را متوقف می‌کند.

راهنمای صفحه نمایش:



محدود کننده سرعت روشن شده ولی تنظیم نمی‌باشد.



محدود کننده سرعت روشن شده و بر روی سرعت مثلاً ۹۰ کیلومتر بر ساعت تنظیم شده است.



محدود کننده سرعت روشن بوده و موقتاً غیر فعال شده است.



محدود کننده سرعت روشن بوده و مجدداً تنظیم شده است.

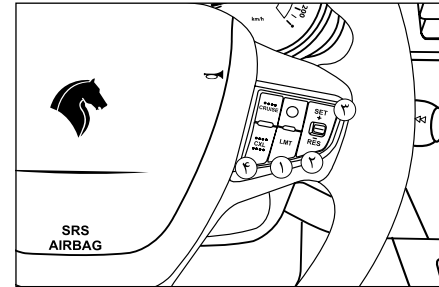

### تنظیم

- کلید ۱ را فشار دهید تا وضعیت محدود کننده سرعت فعال شده و در حالت آماده به کار **||** باقی بماند.  
- با فشار دادن کلیدهای ۲ یا ۳ مقدار سرعت را انتخاب کنید، (به عنوان مثال ۹۰ کیلومتر بر ساعت).  
سیس می‌توانید با استفاده از کلیدهای ۲ و ۳ سرعت برنامه‌ریزی شده را تغییر دهید:

- + یا - ۱ کیلومتر بر ساعت فشار دادن کوتاه
- + یا - ۵ کیلومتر بر ساعت فشار دادن طولانی

### عبور از سرعت برنامه‌ریزی شده

فشار دادن پدال گاز برای عبور از سرعت برنامه‌ریزی شده هیچ تأثیری نخواهد داشت لذا در مواقع اضطراری، با فشردن پدال گاز به طور ناگهانی، این سیستم به طور موقت غیرفعال شده و سرعت برنامه‌ریزی شده که

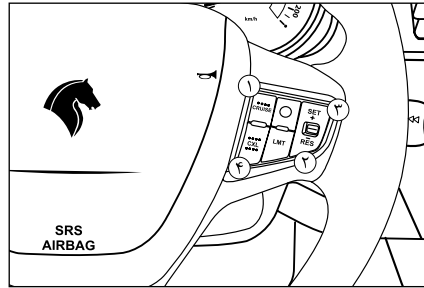
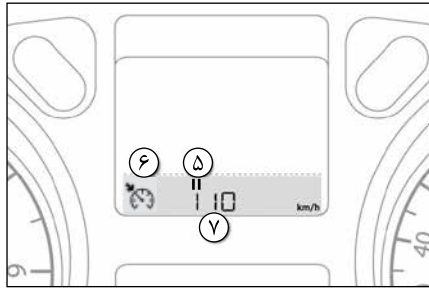

### کروز کنترل (تثبیت کننده‌ی سرعت)

این سیستم به صورت خودکار سرعت خودرو را در مقدار تنظیم شده توسط راننده، بدون نیاز به اقدامی بر روی پدال گاز نگه می‌دارد.

سیستم کروز کنترل به صورت دستی روشن می‌شود: این سیستم مستلزم حداقل سرعت ۴۰ کیلومتر بر ساعت و درگیر شدن دنده چهار یا بالاتر است:

سیستم کروز کنترل به صورت دستی یا با فشار دادن ترمز یا کلاچ یا راه‌اندازی سیستم کنترل خروج از مسیر به دلایل ایمنی، خاموش می‌شود.

می‌توان با فشار دادن پدال گاز به صورت موقت از سرعت برنامه‌ریزی شده تجاوز کرد. برای بازگشت به سرعت برنامه‌ریزی شده، فقط پدال گاز را رها کنید.

خاموش کردن سوئیچ استارت مقدار سرعت برنامه‌ریزی شده را لغو می‌کند.

### اطلاعات صفحه نمایش نشانگر ابزار

اطلاعات برنامه‌ریزی شده در صفحه نمایش نشانگر ابزار کنار هم دسته‌بندی شده‌اند.

۵- حالت آماده به کار

۶- نمایشگر روشن/خاموش بودن کروز کنترل

۷- مقدار سرعت تنظیم شده

### کنترل‌های روی فرمان

کنترل‌های سیستم کروز کنترل به شرح زیر است:

- ۱- کلید انتخاب وضعیت (خاموش و روشن)
- ۲- کاهش مقدار سرعت و یا بازخوانی سرعت تنظیم شده قبلی
- ۳- افزایش مقدار سرعت و یا فعال کردن کروز در سرعت موجود
- ۴- کلید غیرفعال‌سازی موقت



### اخطار

سیستم کروز کنترل، تحت هیچ شرایطی نمی‌تواند، جایگزین نیاز به رعایت محدوده‌های سرعت شده و نمی‌تواند جایگزین نیاز به اجرای مقررات و احساس مسئولیت از جانب راننده شود.

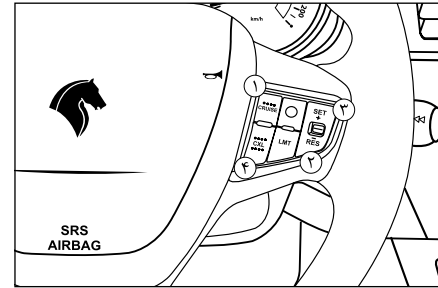

**برنامه‌ریزی**

- کلید ۱ را فشار دهید تا وضعیت کروز کنترل فعال شده و در حالت آماده به کار **|||** باقی می‌ماند.  
 - با فشار دادن کلیدهای ۲ یا ۳ مقدار سرعت را انتخاب کنید، (به عنوان مثال ۹۰ کیلومتر بر ساعت).  
 سپس می‌توانید با استفاده از کلیدهای ۲ و ۳ سرعت برنامه‌ریزی شده را تغییر دهید:

- + یا - ۱ کیلومتر بر ساعت فشار دادن کوتاه
- + یا - ۵ کیلومتر بر ساعت فشار دادن طولانی

**عبور از سرعت برنامه‌ریزی شده**

عبور خواسته یا ناخواسته از سرعت برنامه‌ریزی شده منجر به چشم‌زدن این سرعت بر روی صفحه نمایش می‌شود.  
 از طریق کاهش سرعت به صورت خواسته یا ناخواسته به سرعت برنامه‌ریزی شده بازخواهید گشت که این امر به صورت خودکار چشم‌زدن را متوقف خواهد کرد.

**خروج از وضعیت کروز کنترل**

- کلید ۱ را فشار دهید، وضعیت کروز کنترل غیرفعال شده و صفحه نمایش به وضعیت ثبت مسافت باز می‌گردد.

راهنمای صفحه‌ی نمایش:

کروز کنترل روشن شده ولی تنظیم نمی‌باشد.



کروز کنترل روشن شده و بر روی سرعت (مثلاً ۱۱۰ کیلومتر بر ساعت) تنظیم شده است.



کروز کنترل روشن بوده و موقتاً غیر فعال شده است.



کروز کنترل روشن بوده و مجدد تنظیم شده است.



**اشکال در عملکرد**



در صورت اشکال در کروز کنترل، سرعت نمایش داده شده پاک شده و به جای آن خطوط تیره به صورت چشم‌ک‌زن نمایش داده می‌شوند. سیستم را توسط یکی از نمایندگی‌های ایران خودرو مورد بازبینی قرار دهید.



**هشدار**

- هنگامی که کروز کنترل روشن می‌شود، اگر دست خود را روی یکی از دکمه‌های تغییر سرعت برنامه‌ریزی شده ننگه دارید، ممکن است باعث تغییر بسیار ناگهانی سرعت خودرو شود.  
 - از سیستم کروز کنترل در جاده‌های لغزنده یا ترافیک سنگین استفاده نکنید.  
 - در سراسیمگی‌های تند، سیستم کروز کنترل قادر به جلوگیری از عبور خودرو از سرعت برنامه‌ریزی شده نخواهد بود.  
 - به منظور اجتناب از خطر گیر کردن پدال‌ها:  
 - مطمئن شوید که زیرپایی‌ها سرجای خود قرار گرفته‌اند.  
 - هرگز یک زیرپایی را روی یک زیرپایی دیگر نصب نکنید.  
 - در صورتی که راننده پدال ترمز یا کلاچ را فشار دهد، سیستم کنترل سرعت هوشمند قطع شده و بلافاصله کنترل سرعت خودرو به راننده باز می‌گردد. در این سیستم آخرین سرعت تثبیت شده در حافظه ذخیره شده و راننده می‌تواند با فشار دادن کلید RES سرعت خودرو را روی این مقدار تنظیم کند. همچنین راننده برحسب نیاز می‌تواند با فشردن پدال گاز به سرعت خود بیفزاید.

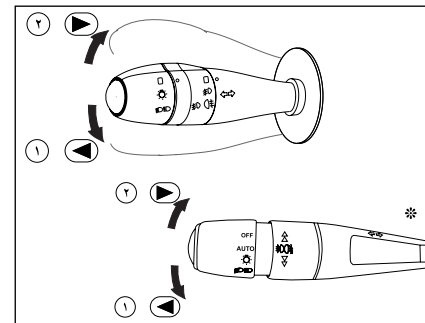
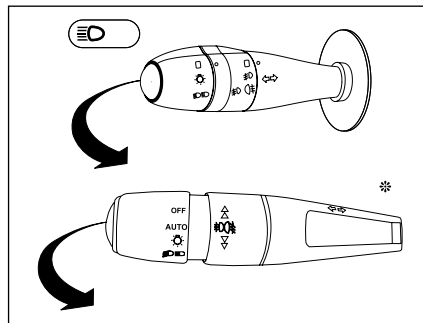
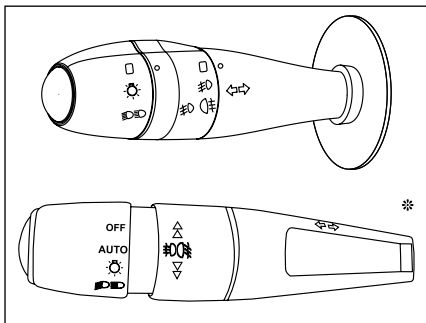

### کلید چراغ‌های جلو و عقب

خاموش کردن چراغ‌ها

چراغ‌های موقعیت (کوچک)، پلاک و صفحه نمایش جلو داشبورد روشن

چراغ‌های نور بالا و پایین

**هشدار صوتی:** راننده را هنگام خارج شدن از خودرو، متوجه روشن بودن چراغ‌های جلو می‌کند و در صورتی به صدا در می‌آید که چراغ‌ها روشن، سوئیچ بسته و یکی از درهای جلو باز شوند.



### اخطار

قبل از شروع به رانندگی در شب: از عملکرد صحیح تجهیزات الکتریکی اطمینان حاصل نمایید و چراغ‌های خودرو را تنظیم نمایید. بطور کلی، دقت کنید که چراغ‌ها پوشیده شده نباشند. (کثیفی، گل، برف و یا هرگونه شیء روی آن‌ها را نپوشانده باشد).

### نور بالا

برای تغییر نور پایین و بالا، اهرم را کاملاً به طرف فرمان بکشید (در این حالت نشانگر آبی نور بالا روشن می‌شود). برای علامت دادن با چراغ‌های اصلی (چراغ زدن)، اهرم را تا نیمه به طرف فرمان بکشید و رها کنید.

### دسته راهنما

سیستمی برای انتخاب و کنترل چراغ‌های مختلف جلو و عقب

### چراغ راهنمای چپ و راست

وضعیت ۱، ۲: قبل از گردش به چپ، اهرم را به طرف پایین (وضعیت ۱) و قبل از گردش به راست اهرم را به طرف بالا (وضعیت ۲) حرکت دهید. (چراغ هشداردهنده سبز روی صفحه نمایش جلو داشبورد در جهت گردش چشمک خواهد زد.)

در صورت رانندگی و تمایل به تعویض خط، کافیست با حرکت جزئی اهرم دسته راهنما به سمت راست یا چپ، به تعداد ۳ بار چراغ‌های راهنمای آن سمت را روشن نمایید. پس از ۳ بار روشن شدن راهنما، چراغ راهنما خاموش می‌شود.

\* در صورت نصب در خودروی شما

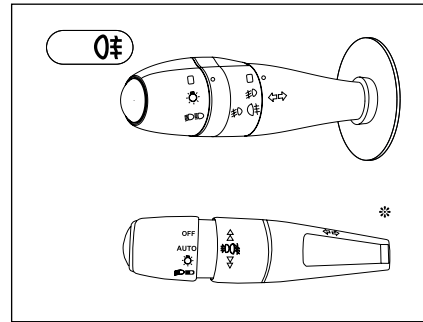

## چراغ مه شکن عقب

برای روشن کردن چراغ مه شکن عقب، بخش میانی دسته راهنما را دو مرحله به طرف بالا بچرخانید. هنگامی که چراغ مه شکن روشن است، هم‌زمان روی صفحه نمایش جلو داشبورد یک نشانگر به رنگ زرد روشن می‌شود. این چراغ روشن می‌شود به شرطی که:

- چراغ‌های کوچک روشن باشند.
- چراغ‌های جانبی و چراغ‌های مه شکن جلو (در صورت وجود) روشن باشند.

توجه داشته باشید از چراغ مه شکن فقط در مواردی استفاده کنید که محدوده دید کم باشد زیرا در شرایط دید عادی باعث ناراحتی رانندگان دیگر می‌شود.

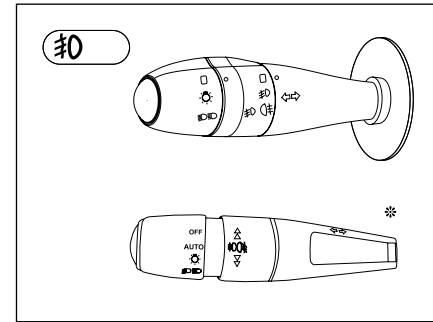

## چراغ‌های مه شکن جلو

برای روشن کردن چراغ‌های مه شکن جلو، بخش میانی دسته راهنما را یک مرحله به طرف بالا بچرخانید. هنگامی که چراغ‌های مه شکن روشن هستند، هم‌زمان روی صفحه نمایش جلو داشبورد یک نشانگر به رنگ سبز روشن می‌شود.

این چراغ‌ها تنها هنگامی روشن می‌شوند که چراغ‌های موقعیت (کوچک) روشن باشند.

موتور نیز باید روشن بوده و با سویچ در وضعیت آماده استارت باشد.



## هشدار

در هوای خوب یا بارانی، روز یا شب، نور مه شکن جلو و عقب برای سایر رانندگان خیره کننده و خطرناک است و استفاده از آن ممنوع می‌باشد. فراموش نکنید که فقط به هنگام نیاز آن‌ها را روشن نمائید.



## هشدار

چراغ‌های مه شکن فقط برای رانندگی در شرایط مه یا برفی است. از روشن ماندن بهبوده آن پرهیز کنید.

\* در صورت نصب در خودروی شما

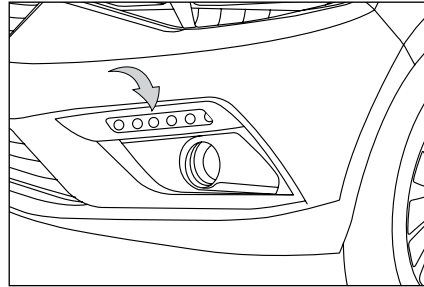
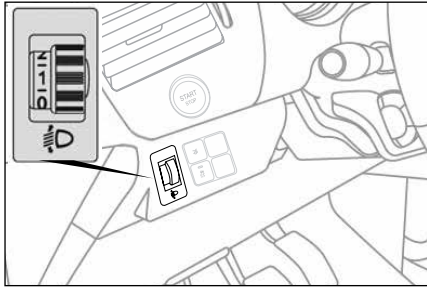

### چراغ بدرقه راننده در تاریکی

هنگامی که قصد ترک خودروی خود را در یک گاراژ، پارکینگ یا مکان‌های مشابه دارید و روشنایی محیط بسیار کم می‌باشد، می‌توانید با این قابلیت، فضا را به مدت ۳۰ ثانیه، با روشن شدن چراغ‌های جلو و چراغ‌های کوچک، روشن نمایید.

برای این منظور:

- ابتدا چراغ‌ها را خاموش کنید.

- وضعیت استارت سوئیچ را از حالت باز به حالت بسته تغییر دهید.

- در مدت زمان کمتر از یک دقیقه دسته راهنما را به سمت خود بکشید (مانند نور بالا).

- از خودرو خارج شده و خودرو را قفل نمایید.

- چراغ‌های جلو و چراغ‌های کوچک روشن شده، به صورت خودکار پس از ۳۰ ثانیه، خاموش خواهند شد.

### چراغ حرکت در روز DRL (Day-Time Running Light)

چراغ حرکت در روز خودرو، پس از روشن شدن خودرو، به صورت خودکار روشن می‌شود و با فعال شدن هر چراغ دیگری مانند چراغ موقعیت یا نور پایین، غیرفعال خواهد شد. این چراغ‌ها جهت بهتر دیده شدن خودرو در روز، تعبیه شده‌اند.

### تنظیم برقی ارتفاع تابش چراغ‌های جلو - نور پایین

به منظور جلوگیری از مزاحمت برای سایر رانندگان در جاده، ارتفاع تابش چراغ‌های جلو باید مطابق با بار خودرو تنظیم شود.

برای این منظور از کلید تنظیم سمت چپ فرمان به ترتیب زیر استفاده کنید:

وضعیت ۰- : ۱ یا ۲ سرنشین (حالت مبنا برای تنظیم نور چراغ‌ها)

وضعیت ۱ : تا ۴ سرنشین

وضعیت ۲ : ۴ سرنشین + حداکثر بار مجاز خودرو در صندوق عقب (مراجعه به جدول اوزان خودرو)

وضعیت ۳ : ۱ سرنشین + حداکثر بار مجاز خودرو در صندوق عقب (مراجعه به جدول اوزان خودرو)

در صورت تعویض چراغ‌های جلو و یا نیاز به تنظیم دستی چراغ‌ها از داخل موتور، این کلید را در وضعیت صفر قرار دهید.

**غیر فعال سازی :**

دسته را در وضعیت دیگری قرار دهید. غیر فعال شدن عملکرد با ظاهر شدن پیامی روی صفحه نمایشگر چند رسانه ای و خاموش شدن چراغ مربوطه در جلو آمپر خودرو ، به آگاهی راننده می رسد.

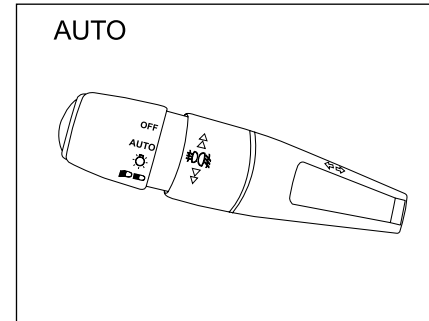
**اخلال در عملکرد:**

در صورت بروز اختلال در سنسور روشنایی، چراغها روشن می شوند، و پیغامی در صفحه نمایشگر چند رسانه ای نمایش داده می شود و چراغ SERVICE روی جلو آمپر ظاهر می شود.

**روشن شدن خودکار چراغها**

در صورت کاهش نور در فضای بیرون ، چراغهای کوچک و چراغهای نور پایین به طور خودکار و بدون دخالت راننده روشن می شوند. به محض اینکه میزان نور بیرونی به حد کافی رسید، چراغها به طور خودکار خاموش می شوند.

**فعال سازی :**

دسته را در وضعیت "AUTO" قرار دهید. فعال شدن عملکرد با ظاهر شدن پیامی روی صفحه نمایشگر چند رسانه ای و روشن شدن چراغ در جلو آمپر خودرو ، به آگاهی راننده می رسد.

**هشدار**

- هنگام مه گرفتگی یا بارش برف ، سنسور نور خورشید، احتمال دارد که اندازه نور را کافی تشخیص دهد. بنابراین چراغها به طور خودکار روشن نخواهند شد.  
- سنسور نور و باران در وسط شیشه جلو، پشت آینه داخلی قرار دارد. در صورت پوشیده شدن روی سنسور، عملکردهای آن مختل می شوند.

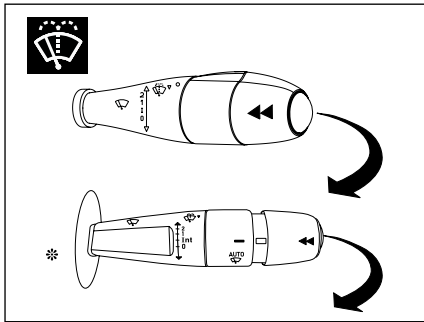

### شست و شوی شیشه

با کشیدن اهرم، بلافاصله پاشش آب آغاز و پس از پاشش آب به مدت ۰/۷ ثانیه، برف پاک کن ها شروع به حرکت می نمایند. مادامی که اهرم را نگاه داشته‌اید، عمل پاشش آب (برای پنج ثانیه) و شستشو بدون توقف انجام می شود؛ ولی به محض رها نمودن اهرم، برف پاک کن ها پس از سه مرتبه حرکت باز می ایستند که نهایتاً پس از گذشت ۳ ثانیه از توقف، حرکت چهارم برف پاک کن جهت پاک کردن کامل شیشه صورت می پذیرد.

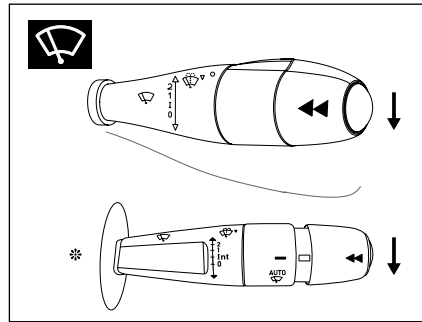

### ↓ حرکت تکی برف پاک کن (تنها یک رفت و برگشت)

برای یک بار حرکت برف پاک کن، اهرم را با یک بار به طرف پایین بکشید و رها کنید. با نگه داشتن اهرم به طرف پایین، برف پاک کن بطور پیوسته حرکت خواهد کرد.

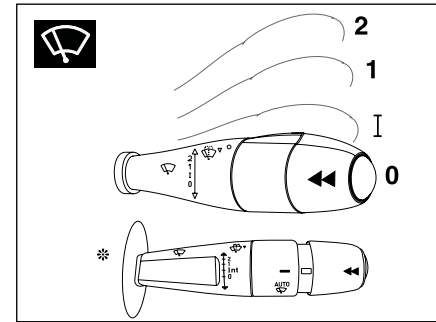

### برف پاک کن

کنترل برف پاک کن ها و شیشه شوی توسط دسته سمت راست فرمان و فقط در حالتی که سوئیچ باز است، انجام می گیرد.

0 - خاموش

I (Int\*) - برف پاک کن زمانی (فاصله زمانی بین دو حرکت برف پاک کن وابسته به سرعت خودرو می باشد)

۱- سرعت کند

۲- سرعت تند

AUTO

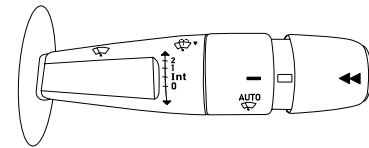

۳

**غیر فعال سازی :**

اهرم میانی دسته برف پاک کن را مجدداً به طور ملایم بچرخانید. یک پیام نوشتاری در صفحه نمایشگر چند رسانه ای مبتنی بر این که سیستم برف پاک کن خودکار غیر فعال شده نمایش داده می شود و چراغ مرتبط نیز در صفحه جلو آمپر خاموش می گردد.

**توجه :** بعد از هر بار خاموش کردن خودرو نیاز است که مجدداً سیستم مربوطه فعال گردد.

**اختلال در عملکرد:**

در صورت مشاهده اختلال در عملکرد سیستم خودکار برف پاک کن به طور متناوب فعالیت خواهد کرد و پیغامی در صفحه نمایشگر چند رسانه ای نمایش داده می شود و چراغ SERVICE روی جلو آمپر ظاهر می شود

**فعال سازی :**

اهرم میانی دسته برف پاک کن را به طور ملایم بچرخانید. یک بار حرکت برف پاک کن مویب این می باشد که درخواست شما لحاظ شده است و یک پیام نوشتاری در صفحه نمایشگر چند رسانه ای مبتنی بر این که سیستم برف پاک کن اتومات فعال شده نمایش داده می شود. چراغ هشدار مربوطه نیز در صفحه نمایش جلو آمپر روشن خواهد شد.

**هشدار**

- در هنگام یخ زدگی، اطمینان حاصل کنید که تیغه های برف پاک کن یخ نزده باشد (خطر داغ کردن موتور برف پاک کن).

- وضعیت تیغه ها را بررسی نمائید. هنگامی که کارایی تیغه ها پایین می آید، باید آن ها را تعویض نمود.

- شیشه جلوی خودرو را به طور مرتب تمیز کنید. در صورتی که قبل از متوقف کردن برف پاک کن ها (حالت 0 موتور را خاموش کنید، تیغه های برف پاک کن به وضعیت صفر بر می گردد).

- بعد از روشن کردن موتور، کافی است برف پاک کن را در حالت 0 قرار دهید تا تیغه ها به حالت توقف بازگردند.

- هنگام باز کردن در موتور اطمینان حاصل کنید که دسته برف پاک کن در وضعیت 0 (توقف) قرار دارد. (خطر ایجاد جراحت)

- همواره با محلول آب صابون آنها را تمیز کنید. - برای نگه داشتن مقوا روی شیشه از آنها استفاده نکنید.

- در فصل زمستان پیش از استفاده از برف پاک کن خودکار، منتظر بمانید تا لایه یخ احتمالی روی شیشه آب شود.

**هشدار**

- سنسور نور و باران در وسط شیشه جلو پشت آینه داخلی قرار دارد. در صورت پوشیده شدن روی سنسور، عملکردهای آن مختل می شوند.

- هنگام شستشوی خودرو در یک کارواش خودکار، برف پاک کن خودکار را غیر فعال کنید.

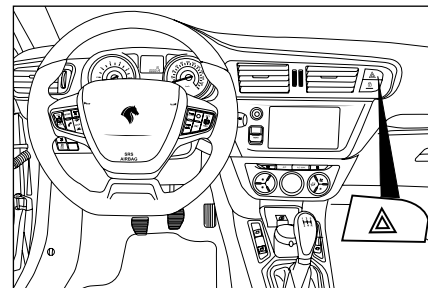
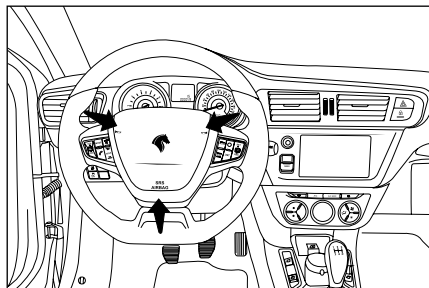

### بوق

سیستم هشدار صوتی است به منظور هشدار به سایر رانندگان در موارد خطر قریب‌الوقوع.  
 - بخش وسط فرمان را فشار دهید.  
 - سوییچ در هر وضعیتی باشد بوق کار می‌کند.

### فلاشر

هشدار بصری با روشن کردن چراغ‌های راهنمای کلیه جهات به منظور هشدار دادن به سایر رانندگان در خصوص خرابی خودرو، یدک‌کشی یا تصادف.  
 - این دکمه را فشار دهید، چراغ‌های راهنمای کلیه جهات چشمک خواهند زد.  
 این چراغ‌ها در هنگامی که سوییچ استارت خاموش باشد نیز عمل می‌کنند.

### عملکرد اتوماتیک چراغ‌های هشدار خطر

هنگام ترمز در شرایط اضطراری، بسته به کاهش سرعت، فلاشر به صورت خودکار روشن می‌شوند.  
 این چراغ‌ها پس از اولین فشار پدال گاز خاموش خواهند شد.  
 همچنین می‌توانید با فشار دادن دکمه فلاشر آنها را خاموش کنید.

برای ارتقای سیستم ترمز، مجموعه‌ای از سیستم‌های مکمل هستند که امکان دستیابی به عملیات بهینه ترمز را در شرایط کاملاً ایمن در موقعیتهای اضطراری برای شما فراهم می‌کنند:

- سیستم ترمز ضد قفل (ABS)
- سیستم توزیع الکترونیکی نیروی ترمز (EBD)
- سیستم کمکی ترمز (HBA)
- دستیار حرکت در سربالایی (HSA)
- سیستم ضد لغزش (TCS)
- سیستم کنترل پایداری (ESC)

۳



### هشدار

- این سیستم‌ها، هیچ‌گاه عاملی برای تشویق به شتاب گرفتن ناگهانی و رانندگی با سرعت بیشتر نبوده و نمی‌تواند جایگزین دقت، احتیاط و مسئولیت راننده هنگام رانندگی شود. حرکت در سراسیمگی با موتور خاموش منجر به از بین رفتن قدرت کمکی‌های ترمز می‌شود.

- عملکرد صحیح این سیستم‌ها به رعایت توصیه‌های سازنده در ارتباط با چرخ‌ها (تایرها و رینگ‌ها)، اجزاء ترمز، دینامیک خودرو و ... بستگی دارد.

### ترمز ضد قفل (ABS)

#### Anti Lock Braking System

ترمز ضد قفل یکی از سیستم‌های کنترلی خودرو است که از قفل شدن چرخ‌ها هنگام ترمزگیری بر روی جاده‌های لغزنده و یا هنگام ترمزگیری شدید جلوگیری نموده و به این ترتیب باعث کاهش فاصله توقف، افزایش فرمان‌پذیری، بهبود پایداری و به طور کلی افزایش ایمنی خودرو می‌گردد.

در صورتی که در حین عمل ترمزگیری، چرخ‌ها دچار لغزش شوند علاوه بر افزایش مسافت ترمزگیری، کنترل و هدایت خودرو نیز به مخاطره می‌افتد. در چنین حالتی لزوم بکارگیری ترمز ضد قفل ABS مشخص می‌شود. این سیستم با جلوگیری از قفل شدن کامل چرخ‌ها به راننده امکان می‌دهد تا هنگام ترمزگیری ناگهانی و شدید بتواند وسیله نقلیه خود را هدایت نماید. این سیستم در هنگام ترمزگیری نقش بسزایی در افزایش ایمنی دارد چرا که در مواقع لازم فشار ترمزگیری را به صورت الکترونیکی کنترل و تنظیم نموده و خود را با تغییرات سطح جاده تطبیق می‌دهد.

در ترمزهای هیدرولیکی مرسوم، با افزایش اعمال نیرو به پدال ترمز، فشار ترمزی با گذشت زمان بر روی چرخ‌ها افزایش می‌یابد و این باعث قفل شدن چرخ‌ها در حین ترمزگیری می‌شود.

سیستم‌های هدایت و پایداری مانند ABS از قفل شدن چرخ‌ها در این وضعیت و ایجاد شرایط بحرانی و

وخیم رانندگی جلوگیری بعمل می‌آورد. ABS در واقع هر یک از چرخ‌ها را تحت نظر داشته و می‌تواند فشار ترمز را چنان تنظیم کند که هر چرخ از حداکثر نیروی ممکن ترمز برخوردار شود بدون آنکه چرخ در حین کار قفل کند و این می‌تواند بدون قفل شدن‌های مکرر و سُر خوردن تایرها، بهترین شرایط ترمزگیری با حفظ پایداری و قابلیت‌های هدایت برای خودرو بخصوص در جاده‌های لغزنده را به ارمغان آورد.

### مزایای ترمز ضد قفل (ABS)

- ۱- قابلیت هدایت و حفظ پایداری خودرو به هنگام ترمزگیری (در مسیرهای مستقیم و سرپیچ‌ها)
- ۲- حفظ فرمان‌پذیری به هنگام ترمزگیری (در مسیرهای مستقیم و سرپیچ‌ها)
- ۳- جلوگیری از فرسایش تایرها به سبب ممانعت از قفل شدن‌های مکرر و سُر خوردن تایرها



### هشدار

- احساس لرزش پدال ترمز در زیر پا هنگام ترمزگیری بر روی جاده‌های لغزنده و یا هنگام ترمزگیری شدید طبیعی بوده و ناشی از فعالیت ترمز ضد قفل می‌باشد.
- هنگام فعال شدن سیستم ABS همانند ترمزگیری معمولی با افزایش فشار پا، نیروی ترمزی افزایش می‌یابد.

### سیستم کمکی ترمز اضطراری (HBA) Hydraulic Brake Assist

در شرایط اضطراری، این سیستم به شما این امکان را می‌دهد که سریع‌تر به بهترین فشار ترمزی دست پیدا کرده و بدین ترتیب فاصله توقف را کاهش می‌دهد. این سیستم بر اساس سرعت فشار پدال ترمز راه‌اندازی می‌شود. عملکرد این سیستم با کاهش مقاومت پدال و افزایش کارآمدی ترمز احساس می‌شود.

### دستیار حرکت در سربالایی (HSA) Hill Start Assist

در سربالایی‌ها زمانی که پا از روی پدال ترمز برداشته می‌شود، دستیار حرکت در سربالایی خودرو را برای چند ثانیه ثابت نگه داشته و مانع از حرکت آن می‌شود. پس از آن زمان یا با فشردن پدال گاز، ترمزها رها شده و خودرو به حالت عادی برمی‌گردد. ضمناً در سراسیمی‌ها و زمانی که دنده در وضعیت عقب باشد نیز این سیستم به کمک راننده خواهد آمد.

و شوی خودرو که منجر به خیس شدن مجموعهٔ دیسک و لنت‌ها می‌شود، با رعایت جوانب ایمنی اقدام به ترمزگیری نمایید تا شرایط ترمزها به حالت نرمال درآید.

### سیستم توزیع نیروی ترمز الکترونیکی (EBD) Electronic Brake Force Distribution System

سیستم توزیع نیروی ترمز الکترونیکی EBD باعث تنظیم نسبت نیروی ترمزگیری بر روی چرخ‌های جلو و عقب خودرو می‌شود و از ترمزگیری بیش از حد در عقب خودرو و متعاقباً از بین رفتن تعادل خودرو جلوگیری می‌نماید. از آنجا که این سیستم یک نسبت نیروی ترمز ایده‌آل و بهینه را بین محورهای جلو و عقب خودرو فراهم می‌کند، می‌تواند بهترین نسبت توزیع ترمزگیری را روی هر چرخ ایجاد نماید و از حداکثر راندمان ترمز استفاده نماید. سیستم EBD در ترمزگیری، تقسیم بهینه ترمز روی چرخ‌ها را تضمین می‌نماید.

### هنگام استفاده از خودرو مجهز به ترمز ضد قفل همواره به موارد ذیل توجه داشته باشید:

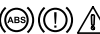
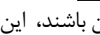
- از آنجایی که ترمز ضد قفل تنها یک متعادل‌کنندهٔ نیروی ترمزی می‌باشد، در هنگام ترمزگیری با رعایت اصول ایمنی، ترمز را بسیار محکم فشار داده و پای خود را رها نکنید.
- شنیده شدن صدا هنگام ترمزگیری بر روی جاده‌های لغزنده و یا هنگام ترمزگیری شدید از ناحیه چرخ‌های جلو و چرخ‌های عقب طبیعی بوده و ناشی از فعالیت ترمز ضد قفل مجهز به عیب‌یاب خودکار است که در صورت بروز اشکال نشانگر خطر ترمز ضد قفل (ABS) را در صفحه نمایش جلو داشبورد روشن می‌نماید.
- هنگام روشن شدن خودرو نشانگر خطر ترمز ضد قفل (ABS) در صفحه نمایش جلو داشبورد روشن شده و پس از چند ثانیه خاموش می‌گردد.
- چنانچه نشانگر خطر هنگام روشن کردن خودرو روشن نشود، یا به صورت روشن باقی بماند و یا نشانگرهای خطر ترمز ضد قفل با هم  با هم  در صفحه نمایش جلو داشبورد روشن باشند، این حالت‌ها نشانه وجود اشکال در ترمز ضد قفل است، در چنین شرایطی خودرو را با رعایت اصول ایمنی به نمایندگی مجاز منتقل نمایید.
- در هنگام رانندگی بر روی سطوح لغزنده، توجه داشته باشید که مسافت توقف شما بیشتر خواهد بود.
- پس از عبور خودرو از گودال آب و یا در صورت شست

## سیستم ضد لغزش (TCS)

## Traction Control System

و سیستم کنترل پایداری الکترونیکی (ESC)  
Electronic Stability Control

سیستم ضد لغزش (که همچنین تحت عنوان کنترل کشش شناخته می‌شود)، به عنوان یک سیستم ایمنی فعال و به منظور محدود کردن لغزش چرخ‌ها بوسیله ترمز چرخ‌های محرک و موتور، کشش خودرو را بهینه می‌کند.

اگر اختلافی بین مسیر خودرو با آنچه راننده می‌خواهد ایجاد شود، ESC تشخیص داده و با ترمز یک یا چند چرخ و عملکرد موتور وارد عمل شده و خودرو را در مسیر صحیح با توجه به قوانین فیزیک هدایت می‌کند. این سیستم به صورت خودکار هر بار که خودرو استارت زده می‌شود، فعال می‌گردد.

این سیستم در صورت لیز خوردن یا خروج از مسیر خودرو فعال می‌شود.

فعال شدن سیستم با چشمک‌زدن این چراغ هشدار بر روی صفحه نمایش مشخص می‌شود.

## غیرفعال‌سازی

در شرایط استثنایی (استارت زدن خودرویی که گیر کرده است، در برف فرو رفته است، بر روی سطح نرم قرار دارد و ...)، توصیه می‌شود که سیستم‌های TCS و ESC غیرفعال شوند تا چرخ‌ها بتوانند آزادانه گردش

## اشکال در عملکرد

روشن شدن این چراغ هشدار بر روی صفحه نمایش به معنای ایراد عملکرد این سیستم است. به یکی از نمایندگی‌های ایران خودرو مراجعه نمایید تا سیستم مورد بازبینی قرار گیرد.

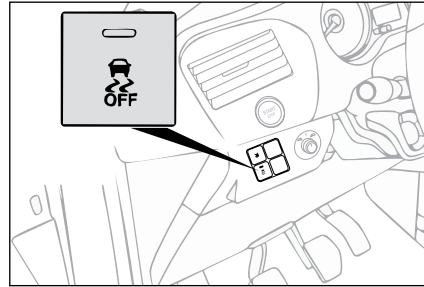

کنند و اصطکاک خود را به دست آورند.

- برای غیر فعال‌سازی، این دکمه را (در محل مربوطه) فشار دهید تا اینکه علامت مربوطه در صفحه نمایش نشانگر ابزار ظاهر شود.

نمایش این علامت به معنای آن است که OFF سیستم‌های TCS و ESC غیرفعال شده‌اند.

## فعال‌سازی مجدد

این سیستم هر بار که سوئیچ استارت مجدداً روشن می‌شود یا در صورت غیرفعال‌سازی به صورت دستی با عبور خودرو از سرعت ۵۰ کیلومتر بر ساعت به صورت خودکار فعال می‌شود.

- برای فعال‌سازی مجدد به صورت دستی، این دکمه را فشار دهید.

این علامت نیز بر روی صفحه نمایش خاموش می‌شود که به معنای فعال‌سازی مجدد سیستم‌های TCS و ESC است.

## نکته

عبارت ESP مترادف ESC بوده و هر دو به سیستم کنترل پایداری اشاره دارند.



## هشدار

- پس از وارد شدن ضربه، این سیستم را توسط یکی از نمایندگی‌های ایران خودرو مورد بازبینی قرار دهید.

## سیستم فرمان برقی (EPS)

### Electronic Power Steering

EPS سیستم کمکی برای راننده جهت چرخاندن غربیلک فرمان می‌باشد. تفاوت سیستم فرمان برقی نسبت به فرمان هیدرولیک، نحوه اضافه کردن نیروی کمکی به دست راننده است. در سیستم فرمان برقی به جای پمپ هیدرولیک، از یک موتور الکتریکی مجهز به یک ECU مستقل استفاده می‌شود. در سیستم فرمان برقی عملیات تجهیزات هیدرولیکی نظیر شیلنگ، پمپ، مخزن و روغن هیدرولیک حذف می‌شوند.

سیستم فرمان هیدرولیک، همزمان با روشن شدن موتور خودرو، از طریق پمپ هیدرولیک دائماً از موتور خودرو توان دریافت می‌کند. در حالی که سیستم فرمان برقی، تنها در حالت چرخاندن غربیلک، توان لازم را از طریق آلترناتور از موتور خودرو دریافت می‌کند.

همچنین نیروی وارد شده به غربیلک فرمان با افزایش سرعت خودرو افزایش و با کاهش سرعت خودرو کاهش خواهد یافت. به عبارت دیگر، در سرعت‌های بالاتر، فرمان سفت‌تر و در سرعت‌های پایین، فرمان نرم‌تر می‌باشد. این استراتژی باعث هدایت بهتر و ایمن‌تر خودرو خواهد شد. به علت وجود اتصال مکانیکی سیستم فرمان برقی با مجموعه چرخ‌های جلو خودرو، در صورتی که موتور خودرو خاموش بوده و یا سیستم فرمان برقی دچار عیب شود، رانندگی با خودرو امکان‌پذیر است. اما نیروی بیشتری باید به غربیلک وارد گردد.

عملکرد "حفاظت از گرم شدن موتور الکتریکی EPS": بعد از به راست و چپ پیچیدن‌های مداوم غربیلک فرمان، عملکرد سیستم فرمان برقی به تدریج تحلیل رفته و طبیعتاً نیروی مورد نیاز برای چرخاندن فرمان افزایش می‌یابد. این وضعیت نشان‌دهنده‌ی عملکرد سیستم حفاظت در برابر گرم شدن بیش از حد موتور الکتریکی و ECU فرمان برقی می‌باشد که هدف آن جلوگیری از آسیب دیدن واحدهای برقی بر اثر جریان الکتریکی بیش از حد در ECU است.

این موضوع نگران‌کننده نبوده و عملکرد حفاظت در برابر گرم شدن، بطور اتوماتیک ۵ دقیقه پس از توقف چرخش غربیلک فرمان غیرفعال می‌شود و سیستم فرمان به حالت عادی برمی‌گردد.



#### هشدار

- در صورتی که سیستم فرمان برقی دچار عیب شده و عملکرد مورد انتظار را نداشته باشد، چراغ هشدار فرمان (⚠) در جلو آمپر نمایش داده خواهد شد. در این حالت امکان دارد چرخاندن غربیلک فرمان به سختی صورت پذیرد. در این صورت در اسرع وقت به نمایندگی‌های مجاز مراجعه فرمایید.

- سیستم فرمان برقی به دلایل جانبی مانند وجود خطا در سیستم ترمز یا سایر سیستم‌های خودرو نیز ممکن است دچار اختلال شده و فرمان‌پذیری کمتر یا فرمان سفت شود (در حالی که چراغ هشدار روشن نشده است). در این شرایط در اسرع وقت به نمایندگی‌های مجاز مراجعه فرمایید.

<https://autolibrary.ir>

---



---

<https://autolibrary.ir>



## نگهداری خودرو

۱۱۶	.....	بازبینی سطح مایعات
۱۲۰	.....	نگهداری و مراقبت از خودرو
۱۲۲	.....	کاهش مصرف سوخت و حفظ محیط زیست

سطح کلیه مایعات (مانند روغن موتور، روغن ترمز، مایع خنک‌کننده، مایع شیشه‌شوی و...) را علاوه بر برنامه بازدید دوره‌ای ارائه شده، به صورت منظم بازبینی کنید و در صورت نیاز مخازن را پر کنید، مگر اینکه به گونه‌ای دیگر قید شده باشد. اگر یکی از سطوح مایع موجود در مخازن به میزان قابل توجهی افت کرد، سیستم مربوطه را توسط یکی از نمایندگی‌های ایران خودرو مورد بازبینی قرار دهید.

#### توجه

برای مشاهده جدول سرویس‌های دوره‌ای و برنامه بازدید و کنترل به قسمت راهنمای گارانتی و برای مشاهده موقعیت اجزای مختلف موتور خودرو، به فهرست تصویری محفظه موتور مراجعه نمایید.

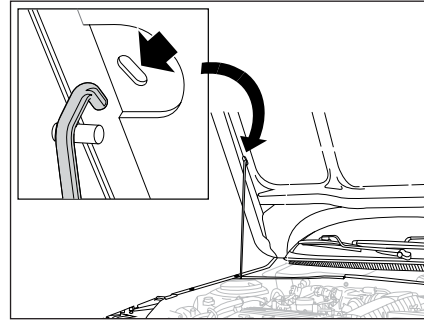

#### باز کردن در موتور

اهرم باز کن در موتور، واقع در قسمت چپ زیر داشبورد را بکشید.  
اهرم ایمنی در موتور (زیر در موتور) را کشیده و در موتور را بلند کنید.  
میله نگهدارنده را جا بنزید تا در موتور را باز نگه دارد.

#### بستن در موتور

میله نگهدارنده را به محل خود برگردانید.  
در موتور را پایین بیاورید و از فاصله حدود ۳۰ سانتی‌متری رها کنید و کنترل نمایید که در موتور قفل شده باشد.



#### اخطار

- هنگامی که زیر در موتور کار می‌کنید، مراقب باشید زیرا برخی قسمت‌های موتور ممکن است بسیار داغ باشند (خطر سوختگی).
- از آنجا که پروانه خنک‌کن موتور ممکن است هر لحظه (حتی هنگامی که سوئیچ استارت خاموش است) به کار بیفتد، مراقب اشیاء و البسه خود باشید.
- از تماس طولانی‌مدت پوست با روغن‌ها یا مایعات استفاده شده خودداری کنید.



#### هشدار

- کلیه بازبینی‌ها باید در زمان خاموش بودن خودرو، انجام شود.
- روغن‌ها یا مایعات مستعمل را در شبکه فاضلاب یا بر روی زمین نریزید.

### بررسی سطح روغن موتور

برای حصول اطمینان از قرائت صحیح، خودرو باید بر روی یک سطح مسطح و بدون شیب پارک شده باشد و موتور حداقل برای ۳۰ دقیقه خاموش و سرد شده باشد - میل مدرج را از دسته آن گرفته و به طور کامل بیرون بیاورید.

انتهای میل مدرج را با استفاده از یک پارچه تمیز بدون کرک پاک کنید.

میل مدرج را دوباره جا زده و به طور کامل به پایین فشار دهید، سپس آن را بیرون بکشید تا سطح روغن را به صورت چشمی بازبینی کنید:

سطح مناسب روغن بین دو علامت مشخص شده در پایین میل مدرج (۱) حداکثر و (۲) حداقل) است.

اگر مشاهده کردید که سطح روغن از علامت اول بیشتر یا از علامت دوم پایین تر است، موتور را استارت نکنید.

- اگر سطح روغن بالاتر از حد باشد، با یکی از نمایندگی‌های ایران خودرو تماس بگیرید. (خطر آسیب دیدن موتور)

- اگر سطح روغن کمتر از حد باشد، باید روغن موتور اضافه کنید.

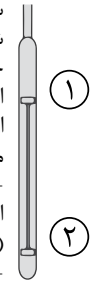

### افزایش سطح روغن موتور

- درپوش پرکن روغن را باز کنید تا به دهانه پرکن دسترسی پیدا کنید.

- روغن را در مقادیر کم اضافه کنید تا از پاشش آن بر روی اجزای موتور جلوگیری شود. (خطر آتش‌سوزی)

- قبل از بازبینی مجدد سطح روغن با استفاده از میل مدرج چند دقیقه صبر کنید.

- در صورت نیاز روغن بیشتری اضافه کنید.

- پس از بازبینی سطح، به دقت درپوش پرکن روغن و میل مدرج را در جای خود قرار دهید.

برای تعویض روغن موتور، مطابق برنامه ارائه شده در قسمت گارانتی، به نمایندگی‌های مجاز مراجعه نموده و سوابق تعویض روغن را ثبت نمایید.



### اخطار

- هنگام اضافه کردن روغن دقت کنید که روغن روی قطعات موتور نریزد زیرا احتمال آتش‌سوزی وجود خواهد داشت. بستن درپوش را فراموش نکنید، زیرا خطر ایجاد آتش‌سوزی به دلیل پاشیدن روغن بر روی قطعات داغ موتور وجود دارد.

- اگر در حالی که موتور داغ است روغن آن را تعویض می‌کنید (که توصیه نمی‌شود)، مراقب باشید بر اثر پاشیده شدن روغن دچار سوختگی نشوید.



### هشدار

- افزودن هرگونه مکمل به روغن موتور مجاز نمی‌باشد.

- نمایشگر فقط در صورت کاهش سطح روغن از حداقل میزان لازم، اخطار می‌دهد و هیچ‌گاه گذشتن از حداکثر را نشان نمی‌دهد و فقط با خواندن گیج قابل تشخیص است.

### بررسی سطح روغن ترمز

سطح روغن ترمز از روی بدنه مخزن روغن ترمز قابل رؤیت می‌باشد. سطح روغن باید بین دو خط مشخص شده روی مخزن باشد و چنانچه از خط حداقل پایین تر بیاید چراغ هشدار روشن شده و باید برای بررسی و رفع عیب به نمایندگی‌های مجاز مراجعه نمایید.



### اخطار

روغن ترمز شدیداً سمی است و باید در ظرف در بسته و دور از دسترس کودکان قرار گیرد. چنانچه اتفاقاً از آن خورده شد، سریعاً به پزشک مراجعه نمایید.

- از تماس روغن ترمز با دست و چشم جلوگیری کنید. در صورت تماس با پوست، محل را فوراً با آب فراوان بشویید و در صورت تماس با چشم، پس از شست و شو به پزشک مراجعه کنید.



### هشدار

- روغن ترمز سطوح رنگ شده را خراب می‌کند. لذا در صورت تماس روغن ترمز با این سطوح، ابتدا روغن را با یک تکه پارچه تمیز جمع کنید. سپس محل را با آب و شامپوی خودرو بشویید.

- در صورت سوراخ شدن مخزن روغن ترمز، فوراً به نمایندگی‌های مجاز مراجعه نمایید.

- در صورت تعویض لنت ترمز، به افزایش سطح روغن ترمز در مخزن توجه نمایید.

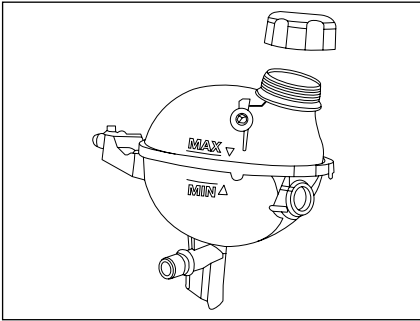

### بررسی مایع خنک‌کننده

سطح مایع خنک‌کننده باید بطور منظم و هنگامی که خودرو در سطح کاملاً افقی پارک شده و موتور سرد شده است، بر اساس علامت‌های روی دیواره منبع انبساط یا رادیاتور، بازرسی شود. سطح مایع باید بین علامت‌های حداقل (MIN) و حداکثر (MAX) بوده و در صورت نیاز مایع خنک‌کننده اضافه شود.

### افزایش سطح مایع خنک‌کننده

در صورت داغ بودن موتور، حدود یک ساعت صبر کنید تا آمپر آب به محدوده پایینی برسد. سپس با احتیاط در منبع انبساط یا رادیاتور را دو دور بچرخانید و اجازه دهید فشار داخل آن افت کند.

سپس به میزان لازم مایع خنک‌کننده اضافه کرده و مجدداً در آن را ببندید. مطمئن شوید که در به شکل مناسب و کامل بسته شده است.

بیش از اندازه لازم در مخزن روغن نریزید! در صورت کاهش متوالی یا ناگهانی در سطح روغن، تحت هیچ شرایطی از خودرو استفاده نکنید و با نمایندگی‌های مجاز تماس حاصل نمایید. اگر مشخص شود افت روغن کُند است می‌توانید به ریختن روغن اضافی در مخزن، خودرو را با طی مسافتی کوتاه برای عیب‌یابی به نزدیک‌ترین تعمیرگاه مجاز برسانید.



### اخطار



روغن هیدرولیک فرمان شدیداً سمی است و باید در ظرف در بسته و دور از دسترس کودکان قرار گیرد. چنانچه اتفاقاً از آن خورده شد، سریعاً به پزشک مراجعه نمایید.

- در صورت تماس روغن هیدرولیک با پوست یا چشم، محل را فوراً با آب فراوان شست و شو دهید.
- به دلیل احتمال آتش‌سوزی مراقب باشید روغن هیدرولیک روی موتور گرم نریزد.



### هشدار

روغن هیدرولیک سطوح رنگ شده را خراب می‌کند. لذا در صورت تماس روغن هیدرولیک با این سطوح، ابتدا روغن را با یک تکه پارچه تمیز جمع کنید. سپس محل را با آب و شامپوی مخصوص خودرو بشویید.

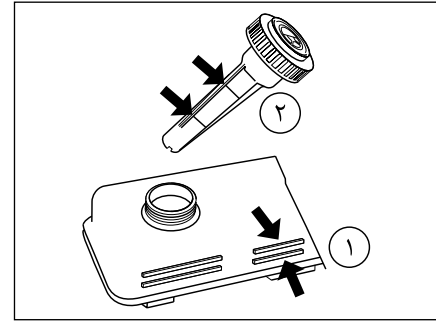

### بررسی سطح روغن هیدرولیک فرمان

برای بررسی سطح روغن هیدرولیک فرمان به یکی از دو روش زیر عمل نمایید:

۱- در صورت شفاف بودن بدنه مخزن روغن هیدرولیک، سطح روغن از روی بدنه قابل رؤیت بوده و میزان این روغن باید بین دو خط مشخص شده روی مخزن باشد.

۲- در صورتی که سطح روغن قابل مشاهده نباشد، ابتدا برای جلوگیری از ورود گرد و خاک به مخزن، در مخزن را کاملاً تمیز و سپس باز کنید. در را بردارید و با تکه پارچه تمیز بدون پرز میله آن را پاک کنید. آن را دوباره جاگذاری و برای بررسی سطح روغن از مخزن خارج کنید. میزان این روغن باید بین دو خط مشخص شده روی میله باشد.

در هر دو حالت، در صورتی که میزان روغن از خط حداقل پایین‌تر باشد به مقدار مناسب روغن هیدرولیک فرمان اضافه نمایید.

### ضد یخ

ضد یخ حاوی موادی با خواص ضد خوردگی است. در نتیجه نه تنها در شرایط سرد بلکه در طول سال نسبت ضد یخ به آب موجود در سیستم خنک کننده باید بین ۴۰ تا ۵۰ درصد باشد.

در مواقع اضطراری و تنها هنگامی که ضد یخ توصیه شده در دسترس شما نیست برای پر کردن منبع انبساط از آب تمیز استفاده کنید، اما توجه داشته باشید که این کار باعث کاهش خاصیت ضد یخ مایع خنک کننده خواهد شد.



### اخطار



محللول ضد یخ شدیداً سمی است و باید در ظرف در بسته و دور از دسترس کودکان قرار گیرد. چنانچه اتفاقاً از آن خورده شد، سریعاً به پزشک مراجعه نمایید.

- از تماس محللول ضد یخ با پوست و چشمانتان جلوگیری کنید. در صورت وقوع، ناحیه تماس را با آب فراوان بشویید.
- از باز نمودن در منبع انبساط تا یک ساعت پس از خاموش شدن موتور اجتناب نمایید.

### مایع شیشه شوی

مخزن مایع شیشه شوی را در مواقع لزوم (بسته به میزان استفاده)، پر از مایع کنید. در صورت عدم دسترسی به مایع شیشه شوی مناسب این خودرو، می توانید از مخلوط آب و یک شوینده مناسب استفاده نمایید.



### هشدار

- چنانچه هر قطعه‌ای از سیستم خنک کننده (به غیر از در منبع انبساط) باز یا تعویض شود، بایستی هواگیری مجدداً توسط نمایندگی‌های مجاز مطابق دستورالعمل انجام پذیرد.
- برای جلوگیری از رسوب گرفتگی سیستم خنک کاری موتور، گیربکس و بخاری، از مخلوط آب مقطر و ضد یخ، به عنوان مایع خنک کننده استفاده شود.
- اگر به بیش از یک لیتر مایع اضافی برای پر کردن منبع انبساط نیاز باشد، سیستم خنک کننده خودرو باید توسط نمایندگی مجاز بازرسی شود.
- برای اطمینان از خاصیت ضد خوردگی در مایع خنک کننده، محللول ضد یخ خودرو باید توسط نمایندگی مجاز بازرسی و تعویض شود.



### هشدار

- هرگز از مخلوط ضد یخ و آب برای مخزن شیشه شوی استفاده نکنید. این کار به رنگ خودرو آسیب می‌رساند.

**نکات مهم در نگهداری و شستشوی بدنه خودرو**

- پس از تحویل خودرو طی مدت زمان کوتاهی پوشش‌ها، اسفنج‌های ضربه‌گیر و برچسب‌ها را جدا نمائید زیرا در صورت باقی ماندن طولانی مدت آنها امکان باقی ماندن چسب و آسیب به قطعات داخلی یا خارجی خودرو وجود دارد.

- از قرار دادن طولانی مدت خودرو در مقابل عوامل محیطی مانند برف و باران، رطوبت مداوم، مواد شیمیایی، هوای آلوده شهرها، گل و لای کف خیابان و نور مستقیم خورشید که باعث خوردگی بدنه خودرو، تخریب رنگ و ایجاد ظاهر نامناسب در خودرو می‌گردد، خودداری نمایید.

- حتی‌الامکان خودرو را زیر درختان پارک نکنید زیرا احتمال آلودگی بدنه خودرو با شهد، صمغ درختان و فضولات پرندگان زیاد است. در صورت آلوده شدن بدنه با اینگونه مواد، به منظور جلوگیری از نفوذ در رنگ بدنه و تخریب آن هرچه سریعتر و قبل از خشک شدن اقدام به تمیز کردن نمائید.

- حتی‌الامکان خودرو را در نزدیکی کارگاه‌های نقاشی، کارخانه‌های رنگ‌سازی و ریخته‌گری‌ها پارک نکنید، زیرا ذرات ناشی از فرآیند آنها اثرات جبران‌ناپذیری را روی رنگ خودرو خواهد گذاشت.

- در توقف‌های طولانی مدت (خصوصاً زیر آفتاب)، روی خودرو را با چادر مناسب بپوشانید.

- توصیه می‌شود هفته‌ای یکبار خودرو را با آب تمیز و فاقد آلودگی بشوید یا از خدمات کارواش استفاده

نمائید تا آلودگی‌ها روی رنگ انباشته نشود. در صورت لزوم، از دستمال‌های مخصوص شست و شوی خودرو که دارای بافت و الیاف نرم باشند استفاده کنید. البته بهتر است ابتدا سطح خودرو را با آب بشوئید.

- در مورد خودروهایی با رنگ متالیک و دو پوشش‌ه، استفاده از کارواش‌های اتوماتیک که از برس‌های دوار جهت شستشو استفاده می‌نمایند، توصیه نمی‌شود.

- توجه داشته باشید شستشو را حداقل بعد از نیم ساعت از اتمام کارکرد خودرو شروع کنید.

- قبل از شست و شو از جدا شدن مواد جامد و ذرات ماسه از روی بدنه اطمینان حاصل کنید.

- خودرو را با آب هم‌دمای بدنه (آب داغ اکیداً استفاده نشود)، فشار آب مناسب و فاصله حداقل ۳۰ سانتی‌متری نازل تا بدنه خودرو بشوئید. توجه داشته باشید نازل مدت زمان زیادی بر روی یک سطح نگه داشته نشود.

- با توجه به اینکه غبارهای ترمز بسیار خورنده است، برای شستشوی خودرو ابتدا چرخ‌ها شسته شده و پس از تعویض دستمال و ظرف آب، بقیه قسمت‌های خودرو را از بالا به پایین بشوئید.

- برای شستشوی سپرهای رنگ شده، قسمت‌های آسیب دیده و چراغ‌ها از آب پرفشار استفاده نکنید.

- در هنگام شستشوی در نواحی لاستیک‌های آب‌بندی شیشه‌ها و درها، دوربین‌ها، سنسورها و ... احتیاط لازم را به عمل آورید تا به این قسمت‌ها آسیبی وارد نشود. همچنین از اسپری آب توسط نازل به صورت مستقیم

به قفل‌ها خودداری کنید.

- برای شستشوی محافظه موتور، از آب پرفشار استفاده نکنید.

- جهت شست و شو از مواد شوینده قوی مانند پودر لباسشویی و مایع ظرفشویی استفاده نکنید.

- از شست و شوی خودرو زیر آفتاب مستقیم خودداری کنید و اجازه ندهید مواد شوینده روی رنگ خشک شود.

- در حین شستشو یا خشک کردن، نباید روی رکاب خودرو ایستاد یا روی سقف و بدنه خودرو فشار وارد کرد.

- توصیه می‌شود جهت پاک کردن یا برق انداختن، برای جلوگیری از خط و خش روی بدنه خودرو از دستمال چرمی یا کتان استفاده نمایید.

- جهت شستشوی رینگ‌های آلومینیومی و صفحات فلزی کرومی (نوارهای کرومی، آرم‌ها و ...)، از یک پارچه نرم و تمیز آغشته به مخلوط آب و صابون ملایم استفاده نمایید. توجه داشته باشید سطوح رینگ‌ها مانند سطوح رنگ شده بدنه خودرو حساس بوده و نباید از مواد شیمیایی قوی و نیز مواد فرسایشی و خورنده سطوح استفاده شود.

- پس از شستشو، خودرو را با آب تمیز آب‌کشی و با یک تکه جیر خشک کنید و برای خشک کردن لنزها، شیشه‌ها، چراغ‌ها و ... از پارچه‌های خشک و زبر و یا مواد پاک‌کننده حلال استفاده نکنید.

- سمت داخلی شیشه عقب را توسط پارچه نرم و با حرکت چپ و راست تمیز کنید تا خسارتی به گرمکن‌های شیشه وارد نشود. همچنین این شیشه را با مواد شوینده ساینده (که به گرمکن‌ها صدمه می‌زند) پاک نکنید.

- برای زدودن یخ از سطح آینه‌ها، از کاردک‌های پلاستیکی استفاده نموده و هرگز از مواد پاک‌کننده ساینده یا کاردک‌های فلزی کمک نگیرید.

- از نگهداری کلیه مواد قابل اشتعال (مانند بنزین، الکل، فندک گازی، برف شادی، اسپری و ...) در خودرو، مخصوصاً در فصل تابستان، خودداری نمایید.

### نکات مهم در نگهداری تجهیزات داخلی خودرو

- برای پاک کردن آلودگی‌ها یا تمیز کردن قسمت‌های پلاستیکی داخلی خودرو از پاک‌کننده‌های استاندارد و پارچه‌های نرم استفاده نموده و از بکارگیری الکل یا پاک‌کننده‌های نفتی خودداری نمایید.

- جلو داشبورد را برق نیندازید، این محل باید غیر براق باشد تا انعکاس آن در شیشه مانع دید نشود.

- برای شستشوی زیرپایی‌ها، از شوینده‌های خانگی مانند شامپو فرش استفاده نموده و آنها را در سایه خشک نمایید. به هیچ عنوان برای خشک کردن این موکت‌ها را روی بدنه خودرو قرار ندهید زیرا به رنگ خودرو آسیب می‌زند.

- با توجه به پارچه‌ای بودن قسمت‌های زیادی از تجهیزات داخلی خودرو، برای برطرف کردن هر گونه لک از روی پارچه از شامپو فرش استفاده نمایید.

- در نگهداری قسمت‌های چرمی خودرو مراقبت ویژه‌ای بعمل آورید تا زیبایی و دوام خود را حفظ کند. برای پاک کردن این قسمت‌ها از پاک‌کننده‌های مخصوص چرم استفاده نمایید. برای اطمینان از عدم تأثیر نامطلوب پاک‌کننده بر رنگ و ظاهر چرم، ابتدا روی بخش‌هایی که در معرض دید نیستند آزمایش کنید.

- جهت مراقبت از داشبورد نیازی به استفاده از روکش نمی‌باشد زیرا در مقابل نور خورشید، گرما و سرما مقاوم است. برای پاک نمودن اثر چربی و سایر آلودگی‌های داشبورد فقط از مواد پاک‌کننده استاندارد استفاده کنید.

- در صورت نفوذ آب به صندوق عقب و قسمت‌های داخلی، آن نواحی را حتماً خشک کنید.

- در صورت لزوم، به ویژه در زمستان، گل و لای چسبیده به قسمت‌های زیرین خودرو مثل محفظه چرخ‌ها و درزهای شاسی (که معمولاً گل و لای در آنجا جمع می‌شوند) را با آب بشویید.

- برای حفظ کیفیت رنگ بدنه خودرو می‌توانید از واکس یا پولیش مناسب و مرغوب استفاده نمایید.

- برای جلوگیری از آسیب به رنگ خودرو، از قرار دادن هرگونه جسم خارجی (فلزی، چوبی، پلاستیکی، لاستیکی و ...) روی سطح بدنه، حتی برای مدت کوتاه، خودداری نمایید.

- از سرریز شدن بنزین هنگام سوخت‌گیری جلوگیری نمایید زیرا علاوه بر هدر رفتن سوخت و آلودگی محیط زیست، می‌تواند به رنگ خودرو آسیب بزند. در صورت سرریز شدن، محل تماس بنزین را با آب فروان بشویید و حتی‌الامکان از دستمال استفاده نکنید.

- برای پاک کردن لکه‌های قیر و چربی از روی رنگ خودرو، از الکل سفید استفاده کرده و بلافاصله با آب و صابون بشویید.

- برای پیشگیری از پیشرفت خرابی‌هایی که در بدنه ایجاد شده است (تصادف، برخورد سنگ، خراش و غیره) آنها را هرچه سریع‌تر ترمیم کنید.

- در خودروهای دو رنگ و خودروهایی که سقف پانوراما دارند، ممکن است نوع و ضخامت رنگ سقف با نوع و ضخامت رنگ بدنه متفاوت باشد.

با به کار بستن نکات زیر می‌توانید علاوه بر رانندگی امن تر و اقتصادی‌تر، در کاهش آلودگی محیط زیست و مصرف سوخت سهمی داشته باشید.

- از سوخت و روغن موتور توصیه شده توسط سازنده استفاده کنید.
- از سر ریز شدن سوخت هنگام سوخت‌گیری جلوگیری کنید.
- همواره با بازدیدهای دوره‌ای و نگهداری خودرو بر اساس اطلاعات این کتابچه، از سلامت خودرو اطمینان حاصل کنید.
- دقت کنید سیستم‌های اگزوز، سوخت و روغن، نشتی نداشته باشند.
- بعد از روشن کردن خودرو بلافاصله و به آرامی شروع به حرکت کنید.
- در توقف‌های بیش از ۲ دقیقه، در ترافیک یا پشت چراغ قرمز، موتور را خاموش کنید.
- با آرامش رانندگی کنید و از شتاب‌گیری و ترمز‌گیری بی‌مورد هنگام رانندگی پرهیز کنید تا علاوه بر کاهش آلاینده‌های اگزوز از فرسایش قطعات مکانیکی خودرو جلوگیری شود.
- بطور منظم و در فصول مختلف سال، باد تایرها را تنظیم و در صورت لزوم آنها را بالانس کنید.
- استفاده از کولر خودرو را به حداقل برسانید، این کار مصرف سوخت را کاهش می‌دهد.

- اگر خودتان روغن موتور خودرو را عوض می‌کنید، که توصیه نمی‌شود) روغن سوخته را دور نریزید و آن را برای بازیافت به جایگاه‌های تعویض روغن تحویل دهید.

- سفرهای درون شهری خود را طوری برنامه‌ریزی کنید که در ساعت/ مسیره‌های ترافیک سنگین نباشید.
- سفرهای درون و بیرون شهری خود را طوری برنامه‌ریزی کنید که کمترین تردد را در زمان‌ها و مسیره‌های پرترافیک داشته باشید.
- در صورت امکان از رانندگی در خیابان‌های شلوغ و ساعت‌های پر رفت و آمد خودداری کنید.
- در صورت عدم نیاز، تجهیزات الکتریکی اضافی خود را خاموش نمایید ولی توجه فرمایید ایمنی در اولویت قرار دارد، چراغ‌ها را به محض اینکه دید کم شود روشن نمایید.
- برای داشتن هوای تازه در کابین خودرو، از دریچه‌های روی داشبورد استفاده نمایید و از بازکردن شیشه‌های جانبی خودداری نمایید. زیرا باعث افزایش مصرف سوخت می‌شود.
- از تایر مناسب خودرو (مطابق بخش مربوطه در کتابچه راهنما) استفاده نمایید. استفاده از تایر تأیید نشده توسط کارخانه سازنده می‌تواند مصرف سوخت را افزایش دهد.
- چرخ کم باد مصرف سوخت را افزایش می‌دهد.
- از دو تایر همسان در محور جلو یا محور عقب خودرو استفاده نمایید.

- با توجه به تأثیر بالای وزن خودرو بر مصرف سوخت، بار و تجهیزات اضافی و غیر ضروری را از خودرو خارج کنید. همچنین در صورتی که از باربند استفاده نمی‌کنید، آن را باز کنید.

- هنگام رانندگی در سراسیمه‌ی از دنده سنگین مناسب (به طوری که نیاز به فشردن پدال ترمز نباشد)، استفاده کنید.
- استفاده از فیلتر هوا و فیلتر روغن مورد تأیید سازنده، باعث کاهش مصرف سوخت خواهد شد.



## فوریت‌های فنی

۱۳۴	..... باتری	۱۲۴	..... تعویض چرخ‌ها
۱۳۸	..... تعویض فیوز	۱۲۹	..... سامانه پایش فشار باد تایرها (TPMS)
۱۵۱	..... حمل خودرو	۱۳۰	..... تعویض لامپ‌ها
		۱۳۳	..... تعویض تیغه برف پاک‌کن

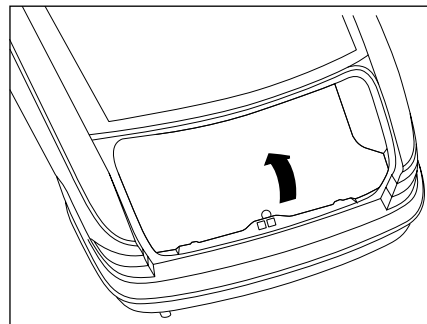
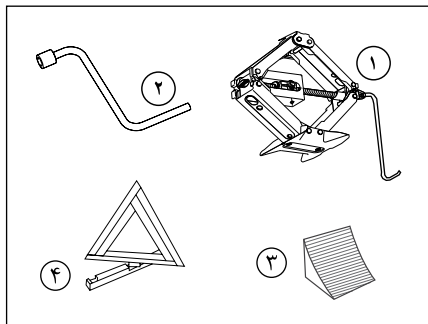

در صورت نیاز به تعویض هر یک از چرخ‌ها، مراحل زیر را طی کنید:

### پارک کردن خودرو

- فلاشر را روشن کنید.
- حتی‌الامکان خودرو را در محلی سخت، صاف، هموار، بدون لغزندگی و دور از مسیر تردد اصلی پارک نمایید.
- ترمز دستی را کشیده و دسته دنده را در دنده ۱ یا عقب (وضعیت P برای گیربکس اتوماتیک) قرار دهید.
- با چرخش فرمان، چرخ‌های جلو را در وضعیت کاملاً مستقیم قرار دهید.
- مثلث خطر را از صندوق عقب بیرون آورده و آن را در فاصله ۵۰ تا ۱۰۰ متری پشت سر خودرو (به طوری که دید کافی داشته باشد) قرار دهید.
- سرنشینان را از خودرو خارج و به محل مناسبی راهنمایی کنید.



### ابزارهای در اختیار شما

جعبه جک:

- ۱- جک بالابر
- ۲- آچار چرخ
- ۳- گوه

کف صندوق عقب:

- ۴- مثلث خطر

### دسترسی به چرخ زاپاس

- موکت کف صندوق عقب را بلند کنید.
- پس از برداشتن جعبه جک، پیچ چرخ زاپاس را باز کرده و زاپاس را خارج کنید.



### اخطار

چرخ‌های پنچر شده را در اسرع وقت تعویض نمایید. از پیمایش مسیر (حتی کوتاه) با چرخ پنچر جدا خودداری نمایید.

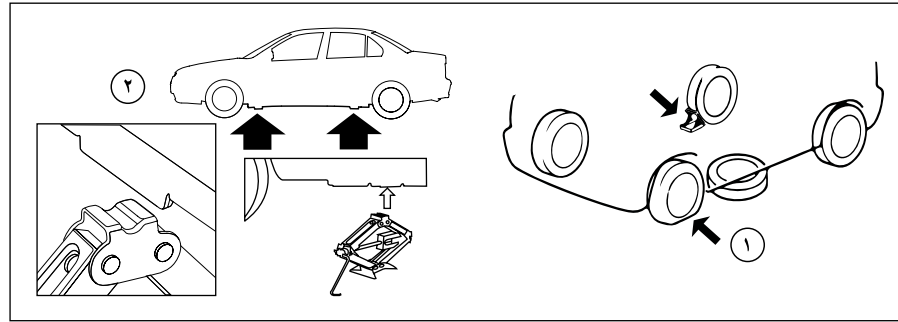

### خارج کردن چرخ پنچر

- چرخ‌های که در جهت قطری چرخ مورد نظر می‌باشد را، با استفاده از گوه در جهت مناسب مهار کنید تا از حرکت خودرو هنگام بالا بردن جلوگیری شود. (مطابق تصویر ۱)
- چرخ زاپاس را در نزدیکی محلی که خودرو بلند شده است (مطابق تصویر ۱) زیر خودرو بگذارید.
- قالیاق را بیرون بیاورید.\*
- با استفاده از آچار چرخ، پیچ‌های چرخ را چند دور باز کنید.
- جک را در یکی از چهار محل تعبیه شده در قسمت زیر خودرو که به چرخ تعویضی نزدیک‌تر است، به شکل مناسب قرار دهید. (مطابق تصویر ۲)
- جک را ابتدا به اندازه ای بساز کنید که لپه‌ی آن در محل مورد نظر قرار گرفته و کف آن کاملاً روی زمین باشد. سپس با باز کردن کامل جک، خودرو را بالا

ببرید.

- پیچ‌ها را به طور کامل باز و چرخ را خارج کنید.
- چرخ پنچر را به جای زاپاس، زیر خودرو بگذارید.

### جاذدن چرخ زاپاس

- چرخ زاپاس را به جای چرخ پنچر قرار دهید.
- ابتدا پیچ‌ها را با دست چند دور ببیچانید سپس با آچار چرخ تاحد ممکن سفت کنید.
- جک را به آرامی جمع کرده و از زیر خودرو خارج کنید.
- با آچار چرخ پیچ‌ها را بصورت ضربدری (روبروی هم) کاملاً سفت و محکم کنید.
- قالیاق را در جای مناسب (شمار آن روبروی والو) قرار داده و جا بزنید.\*
- چرخ، جک و ابزارها را جمع کرده و در جای خود در صندوق قرار دهید.

### توجه:

- چرخ زاپاس به عنوان یک چرخ موقت برای تعویض در شرایط اضطراری تعریف شده و ممکن است با سایر چرخ‌ها تطابق نداشته باشد. همچنین این چرخ فاقد TPMS می‌باشد.
- حداکثر سرعت مجاز هنگام استفاده از چرخ زاپاس، ۸۰ کیلومتر بر ساعت می‌باشد.
- وقتی پیچ رینگ‌های آلومینیومی بر روی رینگ فولادی بسته شود، واشر پیچ با رینگ تماس پیدا نمی‌کند. این امر طبیعی بوده و مانع از محکم شدن پیچ‌ها نمی‌شود.

\* در صورت نصب در خودروی شما



### اخطار



- چرخ پنجر شده را در اسرع وقت مورد بازبینی و تعمیر (توسط یک متخصص) قرار دهید. پس از اطمینان از سلامت چرخ، آن را در اولین فرصت به جایگاه قبلی خود برگردانده و جایگزین زاپاس نمایید.
- از رانندگی با چرخ زاپاس برای مدت و مسافت طولانی خودداری نمایید.
- هرگز با وجود سرنشین داخل خودرو، از جک استفاده نکنید.
- مطمئن شوید که جک در سطح هموار، سخت و افقی قرار داشته و محور کف جک نسبت به محل مورد استفاده عمود باشد.
- هنگامی که خودرو با جک بالا رفته است، هرگز آن را روشن نکنید و زیر خودرو نروید.
- خودرو را فقط از یکی از چهار محلی که برای جک زدن تعیین شده است، بالا ببرید.
- هرگز از هیچ جکی غیر از جک خودروی خودتان استفاده ننموده و نیز از این جک برای بلند کردن سایر خودروها استفاده ننمایید.
- از مهار مناسب چرخ‌ها با گوه اطمینان حاصل نمایید تا از حرکت اتفاقی خودرو و افتادن از روی جک پیشگیری شود.
- جک این خودرو مخصوص تعویض چرخ‌ها بوده و نباید از آن برای عملیات دیگری از قبیل تعمیرات و یا دسترسی به زیر خودرو استفاده نمود.
- هرگز از پیچ چرخ‌های غیر از پیچ چرخ‌های اصلی این خودرو استفاده نکنید. استفاده از پیچ‌های متفرقه و نامناسب و نیز بستن نادرست پیچ چرخ‌ها، باعث شل شدن پیچ‌ها و در نهایت خارج شدن چرخ خواهد شد.
- برای باز کردن پیچ‌ها از روغن روانکاری استفاده ننمایید. این کار منجر به شل شدن پیچ‌های چرخ می‌شود.
- اطمینان حاصل نمایید که چرخ، جک و ابزارآلات بعد از استفاده در جای خود قرار گرفته و محکم شده‌اند. در غیر این صورت این اجزا ممکن است در هنگام تصادف یا ترمز اضطراری به اطراف پرتاب شده و موجب بروز حادثه باشند.

### فشار باد تایرها

فشار باد همه تایرها (از جمله زاپاس)، باید حداقل ماهی یکبار و نیز قبل از هر مسافرت، در زمانی که تایرها خنک هستند، مطابق با جدول فشار باد تایرها (بخش مربوطه در کتابچه) یا برچسب فشار باد تایر کنترل شود. کم بودن فشار باد، موجب گرم شدن تایر شده و عمر آن را کاهش می‌دهد. از طرف دیگر فشار باد زیاد نیز موجب اثرات منفی روی راحتی و سواری خودرو خواهد شد.

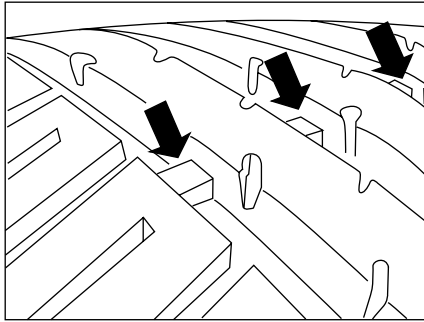

#### هشدار

- فشار کم باد تایر باعث فرسودگی سریع‌تر، گرم شدن غیر طبیعی تایرها و نیز افزایش مصرف سوخت می‌شود. همچنین پیامدهای ایمنی بسیاری از جمله عملکرد بد در جاده، کاهش فرمان‌پذیری، از بین رفتن آج یا ترک‌بندن تایر را در پی خواهد داشت.
- از رانندگی با تایرهای معیوب، فرسوده، ساییده، صاف و یا تایرهایی که فشار باد آنها تنظیم نیست، خودداری نمایید.
- بسته نشدن یا درست نبستن درپوش والو می‌تواند باعث کم شدن فشار باد شود. لذا همیشه درپوش والو را به طور کامل ببندید.
- اگر از عمر چرخ زاپاس زمان زیادی گذشته است، آن را برای بازرسی به یکی از نمایندگی‌های مجاز نشان دهید تا از وضعیت آن برای استفاده‌ی بدون خطر اطمینان حاصل نمایید.



#### اخطار

- همواره از تایرهای رادیال، با برند یکسان و مشخصات استاندارد، مطابق با جدول مشخصات رینگ‌ها و تایرها (بخش مربوطه در کتابچه)، برای چرخ‌های جلو و عقب خودرو استفاده کنید.
- به هیچ عنوان از تیوب داخل این تایرها استفاده نکنید.
- رانندگی با تایرهایی که فشار باد آنها بیش از ۲۰ درصد مقدار توصیه شده کاهش یافته است، در جاده‌های ناهموار و کوهستانی ممکن است باعث آسیب‌دیدگی رینگ و دفرمگی آن شود. ضمناً ریسک منگنه شدن شش ریزه‌ها بین رینگ و تایر افزایش یافته و باعث تخلیه آبی باد می‌شود که ممکن است حادثه‌ساز باشد.

### نشانه‌گر ساییدگی تایر

تایرهای این خودرو، دارای نشانگرهایی هستند که در چندین نقطه روی محیط تایر بین آج‌ها قرار گرفته‌اند (مطابق تصویر). هنگامی که تایرها تا اندازه‌ای ساییده شوند که ۱/۶ میلی‌متر از آج باقی بماند، این نشانگرها نمایان شده و در این زمان تایرها باید تعویض شوند. توصیه می‌شود همواره به شرایط تایر خودرو توجه داشته و سطح آجدار و دیواره‌های جانبی تایر را از نظر خرابی، ترک، بریدگی، برآمدگی و ... بازرسی کنید.

**تایر زمستانی و زنجیر چرخ**

بهتر است جهت حفظ ایمنی خودرو و سرنشینان، برای رانندگی در جاده‌های برفی، از تایر زمستانی یا زنجیر چرخ استفاده نمایید. البته تایر زمستانی در اولویت می‌باشد.

جهت استفاده از این تجهیزات، موارد زیر را مد نظر داشته باشید:

- تایر زمستانی یا زنجیر چرخ را از نمایندگی‌های مجاز ایران خودرو و متناسب با مشخصات رینگ و تایر اصلی خودرو، تهیه نمایید.
- تایرهای زمستانی با حرف "S" و علامت قله‌ی کوه (❄️) روی تایر، شناخته می‌شوند.
- پس از نصب زنجیر چرخ، با احتیاط برانید و تا حد امکان از روی چاله، سرعت گیر و ... با کمترین سرعت عبور کنید.
- چرخ مجهز به زنجیر چرخ نباید در جایگاه زاپاس در صندوق عقب قرار گیرد. این کار می‌تواند به چرخ و بدنه خودرو آسیب برساند.
- در صورت استفاده از زنجیر چرخ در جاده‌های فاقد برف و یخ، تایرها و زنجیر چرخ دچار آسیب‌دیدگی خواهند شد.
- حداکثر ارتفاع زنجیر چرخ از سطح تایر نباید بیشتر از ۹ میلی‌متر باشد.
- استفاده از زنجیر چرخ بر روی رینگ‌های آلومینیومی، می‌تواند سبب ایجاد خراش در سطح رینگ شود.

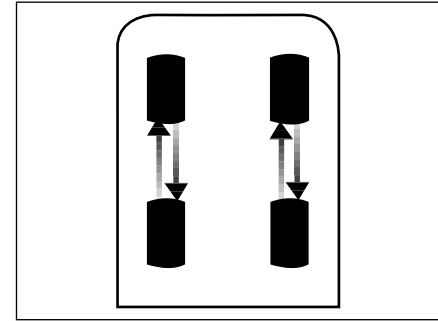
**چرخش تایرها در خودرو**

در خودروهای دیفرانسیل جلو، ساییش تایرهای جلو به علت نیروهای ترمزی، رانشی و نیز عملکرد فرمان بیشتر از تایرهای عقب است. لذا به منظور سایش یکنواخت تایرها توصیه می‌شود که بعد از هر ۱۰۰۰۰ کیلومتر نسبت به جابجایی تایرها با یکدیگر (مطابق تصویر) اقدام شود.



در صورت جابه‌جایی یا تعویض رینگ‌ها و یا تعویض سنسور، عملیات شناسایی موقعیت سنسورها توسط این سامانه به صورت خودکار صورت می‌پذیرد. برای این منظور تنها کافی است خودرو ۵ ساعت خاموش و متوقف باشد و پس از آن حداقل ۲۰ دقیقه با سرعت ۳۰ کیلومتر بر ساعت رانده شود، تا عملیات شناسایی خودکار، کامل گردد. (عملیات شناسایی در نمایندگی‌های مجاز، با استفاده از تجهیزات خاص و توسط کارشناسان انجام می‌شود)

۵



#### هشدار

- در صورت مشاهده اعلام هشدار کاهش سطح انرژی باتری سنسور در مالتی‌مدیا و یا بروز ایرادات سخت‌افزاری در این سامانه به نمایندگی‌های مجاز مراجعه فرمایید.  
- TPMS یک سیستم کمکی برای راننده بوده و جایگزین کنترل فشار باد تایرها، به صورت ماهانه و قبل از هر مسافرت نمی‌شود.  
- با توجه به اینکه محل قرارگیری سنسورها داخل رینگ می‌باشد، در هنگام تعویض رینگ با رینگ مناسب (متناسب با خودرو و سنسور TPMS) از انتقال یا نصب سنسور TPMS بر روی رینگ جدید مطمئن شوید.

لازم به ذکر است بروز هر ایراد در سخت‌افزار این سامانه نیز منجر به فعال شدن هشدار فوق بدون هشدار صوتی شده و پس از ۵ مرتبه چشمک زدن به صورت ثابت روشن می‌ماند. در این صورت لازم است به نمایندگی‌های مجاز مراجعه فرمائید.

در صورت مشاهده این هشدار:

- سرعت را کاهش داده، از حرکت ناگهانی فرمان یا ترمزهای شدید اجتناب کنید.  
- در سریع‌ترین زمانی که خطری در پی ندارد خودرو را متوقف کنید.

- فشار چهار تایر را در هنگامی که سرد هستند بازبینی کنید. اگر بازبینی فشار تایرها در آن زمان امکان‌پذیر نباشد، با دقت و با سرعت کم رانندگی کنید.

این هشدار تا زمان تنظیم فشار باد تایر فعال بوده و پس از تنظیم باد و گذشت حدود ۲ دقیقه از حرکت خودرو (یا حداقل ۲۰ دقیقه توقف با سوئیچ باز) حذف خواهد شد.

چنانچه پس از تنظیم فشار باد تایرها و حصول اطمینان از عدم وجود نشتی در تایرها، هشدار همچنان فعال بود جهت رفع ایراد به نمایندگی مجاز مراجعه فرمائید.

سامانه TPMS به صورت خودکار فشار باد تایرها را در حین رانندگی بازبینی و پایش نموده و اطلاعات ارسال شده از چهار سنسور داخل رینگ‌ها را با فشار باد استاندارد تایرها (مطابق با جدول فشار باد تایرها) مقایسه می‌کند

#### فعال شدن هشدار سامانه TPMS

در صورت تشخیص افت فشار، افزایش بیش از حد فشار، افزایش بیش از حد دمای باد داخل تایر و یا کاهش انرژی باتری سنسورها در یک یا چند تایر، این هشدار در جلو آمپر ثابت و بدون چشمک زدن فعال خواهد شد. جزییات این هشدار در پنجره مربوط به TPMS در مالتی‌مدیای خودرو، (مطابق با تصویر) قابل مشاهده خواهد بود.





#### هشدار

- تعویض لامپ‌ها تنها باید چند دقیقه پس از خاموش کردن چراغ‌ها و سرد شدن لامپ‌ها انجام شود. (خطر سوختگی شدید)
- با انگشتان خود به صورت مستقیم لامپ‌ها را لمس نکنید، بلکه از یک پارچه خشک و بدون کرک استفاده کنید.
- ضروری است که تنها از لامپ‌های نوع ضد ماوراء بنفش (UV) استفاده کنید تا از آسیب دیدن چراغ‌ها جلوگیری شود. همواره لامپ خراب را با لامپی با همان نوع و مشخصات تعویض کنید.
- چراغ‌های جلو دارای لنزهای پلی‌کربنات با روکش محافظ هستند:  
آنها را با استفاده از پارچه‌های خشک یا زبر یا با محصولات شوینده و حلال پاک نکنید.  
از یک اسفنج و آب و کف یا محصولات با PH خنثی استفاده کنید.
- در هنگام شستشوی خودرو (کارواش)، از شستشوی نزدیک چراغ‌ها با نازل پرفشار آب به مدت طولانی اکیدا خودداری نمایید تا از آسیب دیدن روکش محافظ و آب‌بند آنها جلوگیری شود.

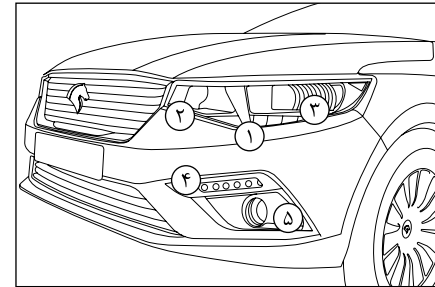

#### مشخصات لامپ چراغ‌های جلو

۱. چراغ‌های راهنما : LED
۲. چراغ‌های جلو نور بالا : H1-55W
۳. چراغ‌های جلو نور پایین : H7-55W
۴. چراغ‌های حرکت در روز و چراغ‌های موقعیت : LED
۵. چراغ‌های مه‌شکن جلو : H8-35W



#### توجه:

در برخی شرایط جوی (مثلاً دما یا رطوبت پایین) وجود بخار بر روی سطح داخلی شیشه چراغ‌های جلو و چراغ‌های عقب عادی است؛ این بخار پس از اینکه چراغ‌ها برای چند دقیقه روشن بمانند، محو خواهد شد.

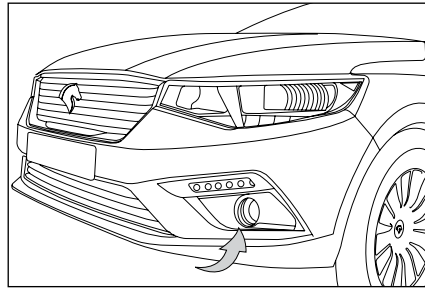
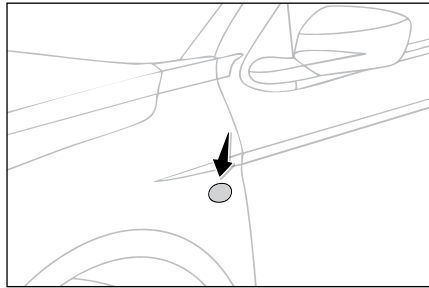

### تعویض لامپ چراغ‌های جلو نور بالا

- حفاظ پلاستیکی محافظ را با کشیدن زائده آن بردارید.
- کانکتور لامپ را جدا کنید.
- لامپ را بیرون کشیده و تعویض کنید.
- به منظور نصب مجدد عکس این عملیات را انجام دهید.
- در صورت لزوم، برای جداسازی سوکت چراغ سمت راست، با فشار دادن گیره، لوله پُرکن شیشه‌شوی را بردارید.

### تعویض لامپ چراغ راهنمای جانبی

- یک پیچ‌گوشتی در وسط چراغ راهنمای بین چراغ و پایه بدنه وارد کنید.
  - پیچ‌گوشتی را بچرخانید تا چراغ راهنمای خارج شود.
  - کانکتور چراغ راهنمای را جدا کنید.
  - لامپ را عوض کنید.
- به منظور نصب مجدد عکس این عملیات را انجام دهید. چراغ راهنمای روی گلگیر، WY5W و چراغ راهنمای روی آینه جانبی LED می‌باشد.

### تعویض لامپ چراغ مه‌شکن جلو

- دسترسی به لامپ چراغ‌های مه‌شکن جلو از طریق دهانه زیر سپر انجام می‌شود.
- در صورت نیاز، پیچ‌های محافظ را به صورت کامل باز کرده و آن را بیرون بیاورید.
- نگهدارنده لامپ را یک‌چهارم دور در جهت عقربه‌های ساعت چرخانده و آن را بیرون بکشید.
- کانکتور لامپ را جدا کنید.
- لامپ را بیرون آورده و تعویض کنید.
- به منظور نصب مجدد عکس این عملیات را انجام دهید.

### تعویض لامپ چراغ‌های جلو نور پایین

- حفاظ پلاستیکی محافظ را با کشیدن زائده آن بردارید.
- کانکتور لامپ را با بالا کشیدن آن جدا کنید.
- لامپ را بیرون کشیده و تعویض کنید.
- به منظور نصب مجدد عکس این عملیات را انجام دهید.



#### هشدار

اگر در تعویض لامپ‌ها به مشکلی برخوردید، با یکی از نمایندگی‌های ایران‌خودرو تماس بگیرید. لامپ‌های LED قابل تعویض نیستند.



#### هشدار

چشمک زدن سریع چراغ هشدار چراغ‌های راهنمای (سمت راست، یا سمت چپ) به معنای آن است که لامپ آن سمت صحیح نصب نشده و یا یکی از لامپ‌ها سوخته است

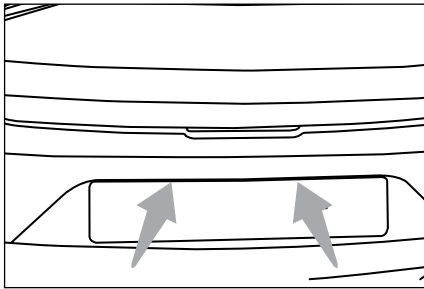

### چراغ پلاک (W5W)

- یک پیچ‌گوشتی نازک در یکی از سوراخهای بیرون لنز وارد کنید.
- آن را به سمت بیرون بکشید تا گیره آن آزاد شود و آن را بیرون بیاورید.
- لامپ خراب را بیرون آورده و تعویض کنید.
- برای مونتاژ مجدد، همین عملیات را به ترتیب عکس انجام دهید.

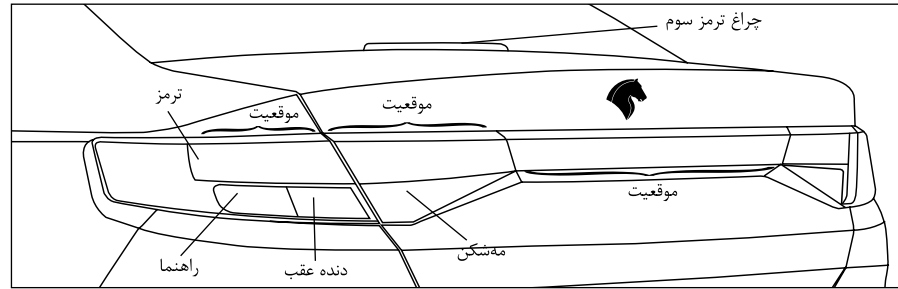

### تعویض لامپ چراغ راه‌نما و دنده عقب

- در صندوق را باز کنید.
- خارهای موکت را کشیده و موکت را خارج کنید.
- کانکتور مجموعه چراغ را قطع کنید.
- سه مهره‌ی اتصال چراغ به بدنه را باز کرده و مجموعه چراغ را خارج نمایید.
- با چرخاندن و درآوردن درپوش‌ها، لامپ‌ها قابل تعویض می‌باشند.
- برای مونتاژ مجدد، همین عملیات را به ترتیب عکس انجام دهید.
- از جا رفتن صحیح و اثر لاستیکی آب‌بندی روی بدنه اطمینان حاصل نمایید.
- چراغ را روی بدنه نصب کنید و مهره‌ها را ببندید و به اندازه کافی (بدون صدمه زدن به چراغ) سفت کنید.

### مشخصات لامپ چراغ‌های عقب

- ۱- چراغ‌های ترمز، موقعیت و مه‌سکن (LED)
- ۲- چراغ‌های راه‌نما (PY21W)
- ۳- چراغ‌های دنده عقب (W16W)
- ۴- چراغ ترمز سوم (LED)



### هشدار

هنگام تعویض لامپ‌ها، باید مشخصات فنی و نوع لامپ رعایت شود.  
هنگام تعویض لامپ‌ها، از لمس لامپ با دست خودداری نمایید و آن را با یک دستمال تمیز و خشک بردارید.

### پاک کردن شیشه جلو

- با باز و بسته کردن سویچ استارت و یکبار زدن اهرم برف پاک‌کن، تیغه بصورت عمودی قرار می‌گیرد.
- در این حالت می‌توانید برف پاک‌کن را از شیشه جدا و شیشه را تمیز کنید.
- سپس مجدداً برف پاک‌کن را به حالت اولیه برگردانید.

### نصب تیغه برف پاک‌کن

- تیغه برف پاک‌کن جدید را سر جای خود قرار داده و گیر دهید.
- با دقت بازوی تیغه برف پاک‌کن را به پایین جمع کنید.
- پس از نصب تیغه برف پاک‌کن
- سویچ استارت را روشن کنید.
- دسته برف پاک‌کن را استفاده کنید تا تیغه‌های برف-پاک‌کن را سر جای خود قرار دهید.

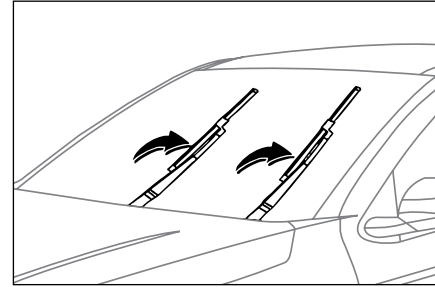

### تعویض تیغه برف پاک‌کن

- قبل از برداشتن تیغه برف پاک‌کن جلو
- سویچ استارت را باز و بسته کرده و اهرم برف پاک‌کن را یکبار بزنید تا تیغه‌های برف پاک‌کن به صورت عمودی بر روی شیشه جلو قرار گیرد.

### باز کردن

- بازوی برف پاک‌کن مورد نظر را بلند کنید.
- گیره تیغه برف پاک‌کن را باز کرده و آن را بردارید.



### هشدار

از بلند کردن تیغه برف پاک‌کن، در حالی که بصورت افقی قرار گرفته است خودداری کنید. این کار موجب برخورد برف پاک‌کن با در موتور خواهد شد.

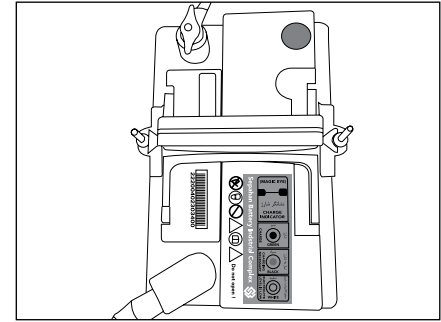

### دسترسی به باتری

خودروی شما به یک باتری بدون نیاز به مراقبت ویژه مجهز می‌باشد که در محفظه موتور قرار دارد. در مواقع لزوم برای دسترسی به آن در موتور را با استفاده از اهرم آزادکننده داخل خودرو و سپس دستگیره خارجی باز کنید. کلیه عملیاتی که روی باتری انجام می‌شود باید در یک محوطه با تهویه مناسب و دور از شعله‌های بدون حفاظ و منابع جرقه انجام شوند تا از خطر انفجار یا آتش‌سوزی جلوگیری شود. قبل از شروع کار در محفظه موتور به منظور حفظ امنیت خود، دستبند و کلیه زیورآلات را از خود جدا کنید. پس از اتمام کار دستان خود را بشویید.



### اخطار

با وجود آب‌بندی بودن مجموعه باتری، امکان نشتی اسید موجود در آن (به دلیل شکستگی بدنه) وجود دارد. لذا با توجه به سمی و خورنده بودن این اسید، قبل از کار بر روی آن به موارد زیر توجه نمایید:

- در صورت ریختن آن روی لباس یا پوست، بلافاصله لباس آلوده را درآورید و پوست ناحیه تماس را با آب فراوان بشویید و به پزشک مراجعه کنید.
- در صورت تماس با چشم بلافاصله چشم را حداقل به مدت ۱۵ دقیقه با آب تمیز بشویید و به سرعت به پزشک مراجعه کنید.
- در شرایط عادی، باتری‌ها، گاز هیدروژن متصاعد می‌کنند که می‌توانند منفجر و باعث ایجاد جراحات جدی شود. لذا جرقه و یا شعله مستقیم را از محفظه موتور دور نگه دارید. در هوای تاریک از چراغ قوه و یا وسیله روشنایی مشابه استفاده نمایید و هرگز از کبریت و یا فندک استفاده ننمایید.
- باتری را دور از دسترس کودکان نگهداری نمایید

### هشدار

چنانچه خودرو بمدت بیش از ۶ روز بلا استفاده باشد، باید حداقل یک بار روشن شده و بمدت یک ساعت روشن بماند.

- در مواقعی که باتری اتومبیل شما مشکوک به یخ‌زدگی است موتور را روشن نکنید.
- به هیچ عنوان از هل دادن برای روشن کردن خودرو استفاده ننمایید، در غیر اینصورت احتمال بردن تسمه تایم وجود داشته و صدمات جدی به سیستم الکترونیک خودرو شما وارد می‌نماید
- هرگز بعد از روشن شدن خودرو سر باتری‌ها را جدا ننمایید زیرا این کار باعث خسارت به آلترناتور و سایر سیستم‌های الکتریکی خودرو می‌شود.
- در صورت خاموش بودن خودرو، جهت افزایش طول عمر باتری، از روشن نگاه داشتن وسایل برقی خودرو به مدت طولانی خودداری نمایید.
- در دماهای سرد از استارت‌های مکرر و طولانی پرهیز کنید. مابین استارت‌ها زمانی برای استراحت و افزایش ولتاژ باتری در نظر بگیرید.

از نگهداری باتری‌های مستعمل در خانه یا رهاسازی آنها در طبیعت خودداری کنید، آنها را در اختیار سازمان‌هایی که مسئولیت جمع‌آوری و بازیافت اینگونه باتری‌ها را دارند قرار دهید.

- ۷- ابتدا خودرویی که باتری آن سالم است و پس از چند دقیقه خودروی گیرنده را روشن نمایید. اگر موتور مستقیماً استارت نخورد، سوئیچ را ببندید و پس از چند لحظه دوباره استارت بزنید.
- ۸- بعد از روشن شدن موتور کابل‌ها را به ترتیب عکس فرآیند نصب جدا کنید.



### اخطار

برای روشن نمودن خودرو با روش باتری به باتری، حتماً طبق ترتیب و فرآیند اشاره شده اقدام نمایید. در غیر این صورت ممکن است منجر به آتش‌سوزی، انفجار و یا صدمه به خودرو دیگر شود.

۵



### هشدار

- هنگام اتصال باتری به باتری، مطمئن شوید که ولتاژ هر دو باتری یکسان است (۱۲ ولت) و کابل‌های رابط دارای گیره‌های عایق‌دار بوده و برای استفاده در باتری‌های ۱۲ ولتی مناسب هستند.
- هنگام اتصال باتری به باتری هرگز کابل‌های اصلی باتری تخلیه شده را از آن جدا نکنید.
- هرگز قطب مثبت باتری را به قطب منفی وصل نکنید.

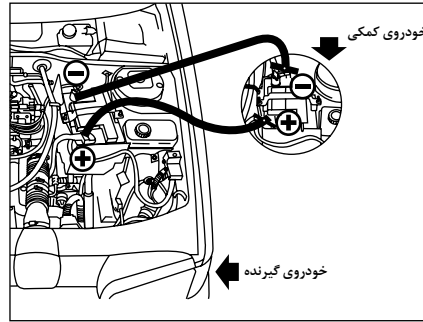

### عیوب متداول باتری:

- شل بودن کابل‌های سر باتری
- خوردگی باتری
- بیخ زدگی باتری
- عدم تطابق سایز و مشخصات باتری جایگزین با باتری اولیه.
- عدم شارژ باتری، به دلیل شل بودن یا پوسیدگی تسمه آلترناتور و یا معیوب بودن آلترناتور

### شارژ اضطراری باتری

در صورتی که خودروی شما به دلیل ضعیف شدن و یا تخلیه باتری روشن نشود، پس از کنترل عیوب فوق، به یکی از روش‌های زیر و با ترتیب عنوان شده، جهت روشن نمودن خودروی خود اقدام نمایید.

### الف) اتصال باتری به باتری (استفاده از خودروی کمکی)

- ۱- کنترل نمایید که هر دو خودرو دارای سیستم برقی ۱۲ ولت باشند. عدم رعایت این نکته، به سیستم سیم‌کشی خودرو صدمه خواهد زد.
- ۲- دو دستگاه خودرو را به نحو مناسب به یکدیگر نزدیک نمایید تا هیچ تماسی بین دو خودرو وجود نداشته باشد.
- ۳- کلیه تجهیزات برقی خودروها (سیستم صوتی، بخاری و...) و همچنین هر دو خودرو را خاموش نمایید.
- ۴- کنترل نمایید که هر دو خودرو در حالت دنده خلاص (گیربکس دستی) و حالت N (گیربکس اتوماتیک) قرار داشته باشند. همچنین ترمز دستی هر دو خودرو

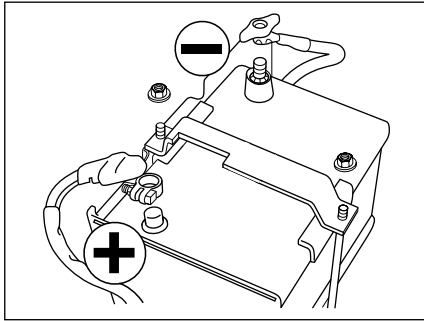

### قطع و وصل کردن باتری

به منظور حفظ وضعیت شارژ کافی برای استارت موتور، توصیه می‌شود که اگر خودرو برای مدت زمان طولانی (بیشتر از یک ماه) استفاده نمی‌شود، کابل مثبت باتری از سر باتری جدا گردد. در این حالت هر چهار هفته یکبار باتری را شارژ نمایید.

### اقدامات اولیه

- تمام لوازم مصرف کننده برق (سیستم صوتی، برف پاک‌کن‌ها، چراغ‌ها، دزدگیر و ...) را خاموش کنید.
- شیشه‌ها را قبل از خاموش کردن سوئیچ استارت کامل ببندید.
- سوئیچ استارت را در وضعیت خاموش قرار دهید. کلید را از سوئیچ خارج نموده و درهای خودرو را ببندید.
- پس از سه دقیقه جهت جدا کردن قطب مثبت اقدام نمایید.



### هشدار

- باتری را هنگامی که به خودرو متصل است شارژ نکنید. این کار ممکن است به سیستم برق خودرو خسارت جدی وارد آورد.
- زمانی که موتور روشن است نباید کابل‌های اصلی را از باتری جدا نمود.
- هرگز باتری منجمد را شارژ نکنید. اگر باتری منجمد شده باشد، آن را توسط یکی از نمایندگان‌های ایران خودرو مورد بازبینی قرار دهید تا مشخص کنند که آیا اجزای داخلی آن آسیب دیده است یا خیر و آیا پوسته آن ترک خورده است یا خیر زیرا می‌تواند منجر به نشتی اسید سمی و خورنده شود.
- دستورالعمل‌های استفاده را که سازنده شارژر مشخص کرده است، رعایت کنید. هرگز قطب‌ها را معکوس نکنید.
- پس از شارژ باتری تا قبل از اتصال آن به خودرو، یک ساعت صبر کنید تا گازهای قابل اشتعال آن خارج و خطر اشتعال کم شود.
- در صورتی که ولتاژ باتری کمتر از ۱۰/۵ ولت باشد باتری می‌بایست تعویض گردد.
- در صورتی که ولتاژ باتری بین ۱۰/۵ تا ۱۲ ولت باشد نیاز به شارژ مجدد دارد.

### ب) شارژ باتری با استفاده از شارژر باتری

جهت شارژ باتری با استفاده از شارژر مراحل زیر را طی

نمایید:

- ۱- تمام تجهیزات مصرف کننده برق (سیستم صوتی، چراغ‌ها، برف پاک‌کن‌ها، دزدگیر و ...) را خاموش کنید.
- ۲- سوئیچ استارت را در وضعیت خاموش قرار دهید.
- ۳- ابتدا کابل منفی باتری و سپس کابل مثبت باتری را جدا کنید.
- ۴- شارژر را قبل از متصل کردن کابل‌ها به باتری خاموش کنید تا از ایجاد جرقه‌های خطرناک جلوگیری شود.
- ۵- کابل‌های شارژر را به شرح زیر وصل کنید:
  - کابل (قرمز) مثبت (+) به ترمینال مثبت باتری
  - کابل (سبز یا سیاه) منفی (-) به ترمینال منفی باتری خودرو.
- ۶- شارژر را روشن کرده و تا شارژ کامل باتری منتظر شوید.
- ۷- در پایان عملیات شارژ، قبل از قطع کردن کابل‌ها از باتری، شارژر را خاموش کنید.

### توجه:

پس از باتری به باتری یا شارژر با استفاده از شارژر، در صورت رفع نشدن مشکل باتری با نمایندگی‌های مجاز تماس حاصل فرمایید.

### توصیه‌های ایمنی باتری

- از هرگونه تعمیر یا دستکاری باتری، جداً خودداری نمایید.
- بدنه باتری را همواره تمیز نگهداری نمایید.
- جهت جلوگیری از سولفاته شدن قطب‌ها، آن‌ها را با وازلین صنعتی یا گریس آغشته نمایید.
- از ضربه زدن بر روی قطب‌های باتری خودداری نمایید.
- از اتصال کوتاه قطب‌های مثبت و منفی به یکدیگر جلوگیری نمایید.
- هیچ‌گاه باتری را بیش از حد مجاز شارژ نکنید. زیرا در این حالت به صفحات باتری آسیب وارد شده و موجب کاهش راندمان و عمر باتری می‌گردد.
- باتری در محل نصب می‌بایست کاملاً محکم بسته شود زیرا ضربات و تکان‌های شدید به آن آسیب وارد می‌سازد.
- از نگهداری باتری در حالت دشارژ جداً پرهیز نمایید زیرا در این صورت صفحات باتری تخریب شده و باتری غیرقابل استفاده خواهد شد.
- در صورت عدم استفاده از خودرو به مدت بیش از یک ماه سرباتری‌ها جدا شود.

### توجه:

در برخی موارد خاص هنگامی که خودرو در حال حرکت است ممکن است با توجه به میزان جریان تأمین شده توسط آلترناتور و باتری برخی از کارکرد سیستم‌ها مانند تهویه مطبوع، گرم‌کن شیشه عقب و ... بصورت موقت غیرفعال شود که به محض رسیدن به شرایط نرمال مجدداً فعال خواهند شد.



### هشدار

#### تعویض باتری

همواره از باتری‌هایی استفاده کنید که نوع، سایز و مشخصات آنها مانند باتری اصلی خودرو باشد. انواع دیگر ممکن است ظرفیت، اندازه و یا قطب‌های متفاوت داشته باشد. از آنجا که اتصال باتری نامناسب می‌تواند با خطر آسیب به سیستم‌های برقی خودرو و حتی آتش‌سوزی همراه باشد، لازم و ضروری است که تعویض باتری در نمایندگی‌های مجاز و مطابق با مشخصات فنی توصیه شده توسط شرکت ایران خودرو انجام شود.

- هنگام جدا کردن قطب مثبت مراقب باشید ابزار جداسازی با بخش‌های فلزی و بدنه خودرو تماس پیدا نکند. هنگام اتصال نیز مراقب باشید قطب مثبت باتری با بخش‌های فلزی و بدنه خودرو تماس پیدا نکند.

### عملیات پس از وصل کردن مجدد باتری

پس از وصل کردن باتری، سوئیچ استارت را باز کرده و ۱ دقیقه صبر کنید (تا سیستم‌های الکترونیکی راه‌اندازی شوند) و سپس استارت بزنید. اگر اشکالاتی جزئی پس از این عملیات باقی ماند، با یکی از نمایندگی‌های ایران خودرو تماس بگیرید.

برخی موارد مانند تاریخ، ساعت، ایستگاه‌های رادیویی و ... را باید با مراجعه به بخش مربوطه، مجدداً راه‌اندازی نمایید.

### برداشتن باتری

برای برداشتن باتری، ابتدا مهره‌های بست باتری را باز کنید و سپس بست‌ها را بردارید. برای جاگذاری مجدد، ابتدا باتری و بست آن را دقیقاً در محل خود قرار دهید و سپس مهره‌های بست را آنقدر محکم کنید که باتری تکان نخورد، اما بیش از حد سفت نشود.

**کنترل و تعویض فیوزها**

کلیه مدارات الکتریکی خودرو مجهز به فیوز هستند تا از آسیب دیدگی قطعات و تجهیزات مختلف به علت اتصال مدار کوتاه یا اضافه بار الکتریکی پیشگیری نمایند. این فیوزها در دو جعبه فیوز نصب شده‌اند:

- جعبه فیوز اتاق خودرو؛ که در سمت چپ زیر داشبورد قرار گرفته است.

- جعبه فیوز محفظه موتور؛ که در زیر در موتور واقع است.

چنانچه هریک از تجهیزات الکترونیکی بطور عادی کار نکند، باید ابتدا فیوز مربوط به آن تجهیز را کنترل نمایید و در صورت نیاز اقدام به جایگزینی آن با فیوز سالم نمایید.

اگر فیوز جایگزین مجدداً سوخته و تجهیز مورد نظر بطور مناسب کار نکند، هرچه سریع‌تر با نمایندگی‌های مجاز شرکت ایران خودرو تماس حاصل نمایید.

**جعبه فیوز اتاق خودرو**

در صورت نیاز به تعویض یک فیوز، ابتدا جعبه فیوز اتاق را کنترل نموده و مطابق مراحل زیر اقدام به جایگزینی آن فیوز نمایید:

- سویچ استارت و تجهیزات برقی خودرو را خاموش کنید.

- در جعبه فیوز اتاق را کشیده و باز کنید.

- فیوزها را مطابق با جدول و نقشه‌ای که در ادامه آمده است، کنترل نمایید.

- فیوز سوخته را، که سیم فلزی داخل آن ذوب شده است، با انبرک موجود در جعبه فیوز خارج کنید.



انبرک

- فیوز جدیدی با همان مشخصات (ظرفیت و رنگ) را وارد فضای خالی نموده و از نصب درست آن مطمئن شوید.

- در جعبه فیوز را ببندید.

**جعبه فیوز محفظه موتور**

اگر جعبه فیوز اتاق در حالت عادی باشد اما همچنان یکی از تجهیزات برقی بطور عادی کار نکند، جعبه فیوز محفظه موتور را کنترل نموده و مطابق مراحل زیر اقدام به جایگزینی آن فیوز نمایید.

- سویچ استارت و تجهیزات برقی خودرو را خاموش کنید.

- با باز کردن گیره، در جعبه فیوز موتور را باز کنید.

- فیوزها را مطابق با جدول و نقشه‌ای که در ادامه آمده است، کنترل نمایید.

- فیوز سوخته را، که سیم فلزی داخل آن ذوب شده است، با انبرک موجود در جعبه فیوز خارج کنید.

- فیوز جدیدی با همان مشخصات (ظرفیت و رنگ) را وارد فضای خالی نموده و از نصب درست آن مطمئن شوید.

- در جعبه فیوز را ببندید و از آب بندی صحیح آن مطمئن شوید.

**هشدار**

- فیوز، ابزاری محافظ برای سیستم‌های برقی خودرو بوده و سوختن مکرر فیوز نشان‌دهنده وجود ایراد در تجهیزات مرتبط می‌باشد. در اینگونه مواقع به هیچ عنوان درنگ نکنید و نسبت به رفع مشکل توسط نمایندگی‌های مجاز اقدام نمایید.

- همواره از تعویض فیوز با فیوز هم ظرفیت اطمینان حاصل نمایید. در غیر این صورت سیستم‌های الکترونیکی خودرو صدمه دیده و ممکن است باعث بروز آسیب‌های جدی شود.

- برای تعویض رله‌ها و دیودها، حتی‌الامکان به نمایندگی‌های مجاز مراجعه نمایید.

- از دستکاری و قطع و وصل اتصالات فیوزها، رله و دیودها توسط خود و یا افراد غیر متخصص خودداری نمایید.

**توجه:**

اگر هیچ فیوز مناسبی در دسترس نبود می‌توانید بطور موقت از یک فیوز با ظرفیت مشابه از سایر تجهیزات (بطوری که در عملکرد خودرو اختلال ایجاد نکند) استفاده نموده و در اولین فرصت آن فیوز را جایگزین کنید.



جعبه فیوز اتاق خودرو

موقعیت: زیر داشبورد، سمت چپ

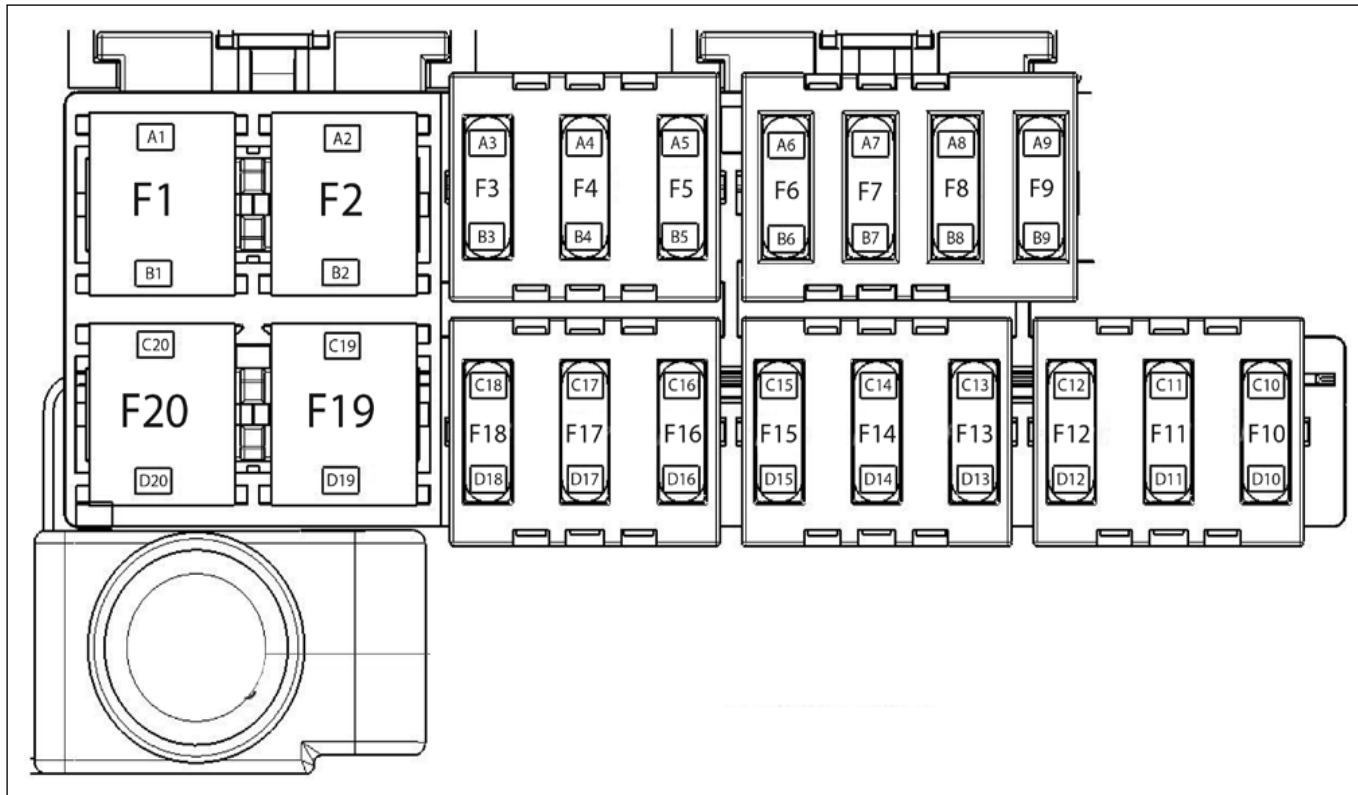

جدول فیوزها

عملکرد	شماره فیوز	شدت جریان
تغذیه نود مرکزی	F1	40A
تغذیه نود مرکزی	F2	30A
تغذیه بوق - دیاگ	F3	20A
تغذیه چراغ داخل صندوق و تحریک رله‌های آینه تاشو - شیشه بالا/پایین - برف پاک‌کن، مه‌شکن، تهویه هوا، چراغ نور بالا - سنسور در بازکن صندوق عقب	F4*	5A
تغذیه پمپ شیشه شور جلو - یونیت PEPS	F5*	5A/10A
تغذیه سوئیچ ترمز - چراغ‌های سقف، چراغ آفتابگیر/سرنشین - چراغ جعبه داشبورد - پمپ شیشه‌شور جلو	F6*	10A
تغذیه فن‌دک و رادیو پخش	F7	20A
تغذیه تنظیم آینه‌ها، یونیت تهویه هوا، چراغ‌های سقف - بخاری - چراغ نور بالا - چراغ آفتابگیر سرنشین - چراغ جعبه داشبورد	F8*	10A/5A
تغذیه نود مرکزی - سانروف	F9*	5A
رزرز / تغذیه گیربکس اتوماتیک	F10	10A/.....
تغذیه نود مرکزی - جلوآمیر - تغذیه سنسور باران	F11	5A
تغذیه یونیت ECU	F12	5A
تغذیه یونیت بخاری - کمپرسور کولر	F13	10A
تغذیه یونیت ایربگ	F14	5A
تغذیه ایموبلایزر - تغذیه گرمکن صندلی	F15*	5A/15A
تغذیه رله استارت - دیاگ - سوئیچ کلاچ	F16*	5A
تغذیه کنترل فرمان برقی	F17	20A
تغذیه یونیت ESC	F18	5A
رزرز	F19	.....
رزرز	F20	.....

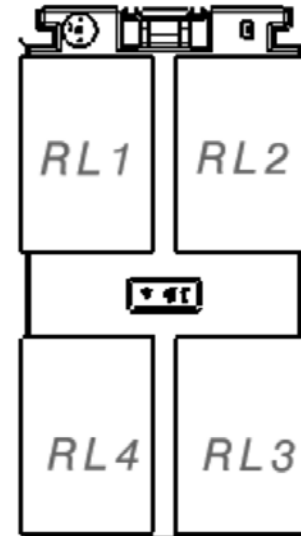

رله‌ها

عملکرد	شدت جریان	شماره رله
رله استارت استپ ۱ و ۲ / رزرز	30A-1Contact	R4*
رله استارت استپ ۲ و ۳ / رزرز	30A-2Contact	R3*
.....	.....	R2
.....	.....	R1

\* در صورت نصب در خودروی شما

جعبه فیوز اتاق خودرو، داخل داشبورد

این جعبه فیوز داخل داشبورد قرار داشته و توسط نمایندگی‌های مجاز قابل دسترسی می‌باشد.

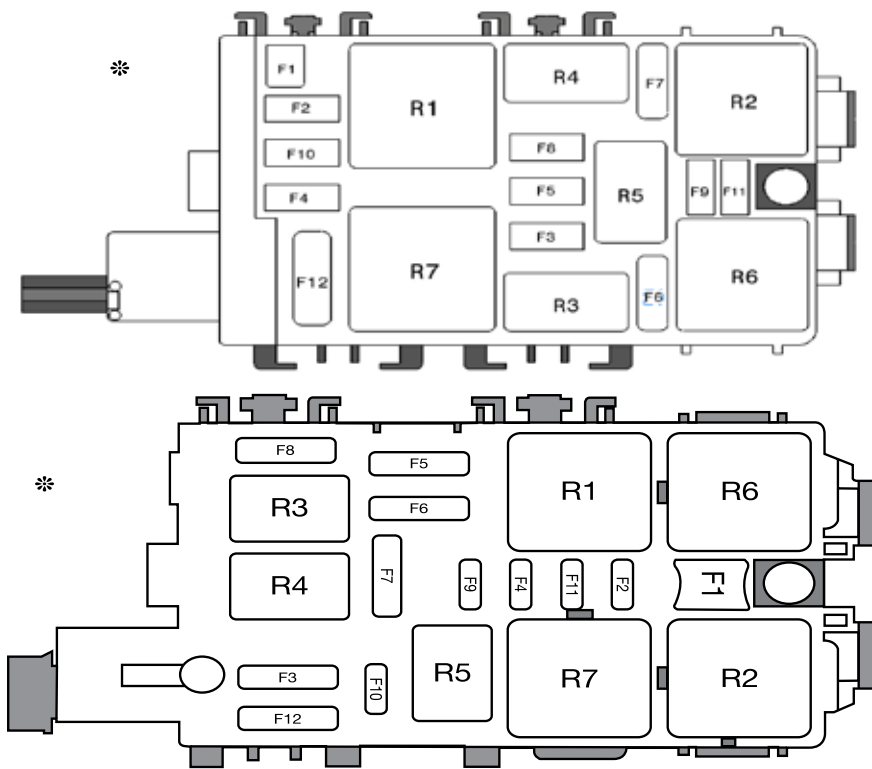

\* در صورت نصب در خودروی شما

رله‌ها

عملکرد	شدت جریان	شماره رله
گرمن شیشه عقب و آینه‌ها	50A	R1
شیشه بالابر جلو/ رزرو	35A/...	R2*
تغذیه موتور آینه‌ها (FOLDING)	25A	R3
موتور آینه‌ها (UNFOLDING)	25A	R4
بوق/ رزرو	25A/...	R5*
رزرو	-----	R6
شیشه بالابر عقب	35A	R7

فیوزها



عملکرد	شدت جریان	شماره فیوز
تغذیه شیشه گرمن عقب	40A	F1
تغذیه گرمن آینه‌ها	10A	F2
تغذیه شیشه بالابرهای جلو	30A	F3
تغذیه جلوآمپر - یونیت تهویه هوا	10A	F4
تغذیه سانروف/ رزرو	20A/...	F5*
تغذیه موتور آینه‌ها (FOLDING)	10A	F6
تغذیه موتور آینه‌ها (UNFOLDING)	10A	F7
تغذیه صندلی‌های جلو، تغذیه نود مرکزی/ رزرو	30A/...	F8*
رزرو	-----	F9
تغذیه رادیو پخش	15A	F10
تغذیه نود مرکزی	30A	F11
تغذیه شیشه بالابرهای عقب	30A	F12

\* در صورت نصب در خودروی شما

جعبه فيوز اتاق خودرو\*  
موقعیت: زیر داشبورد، سمت چپ

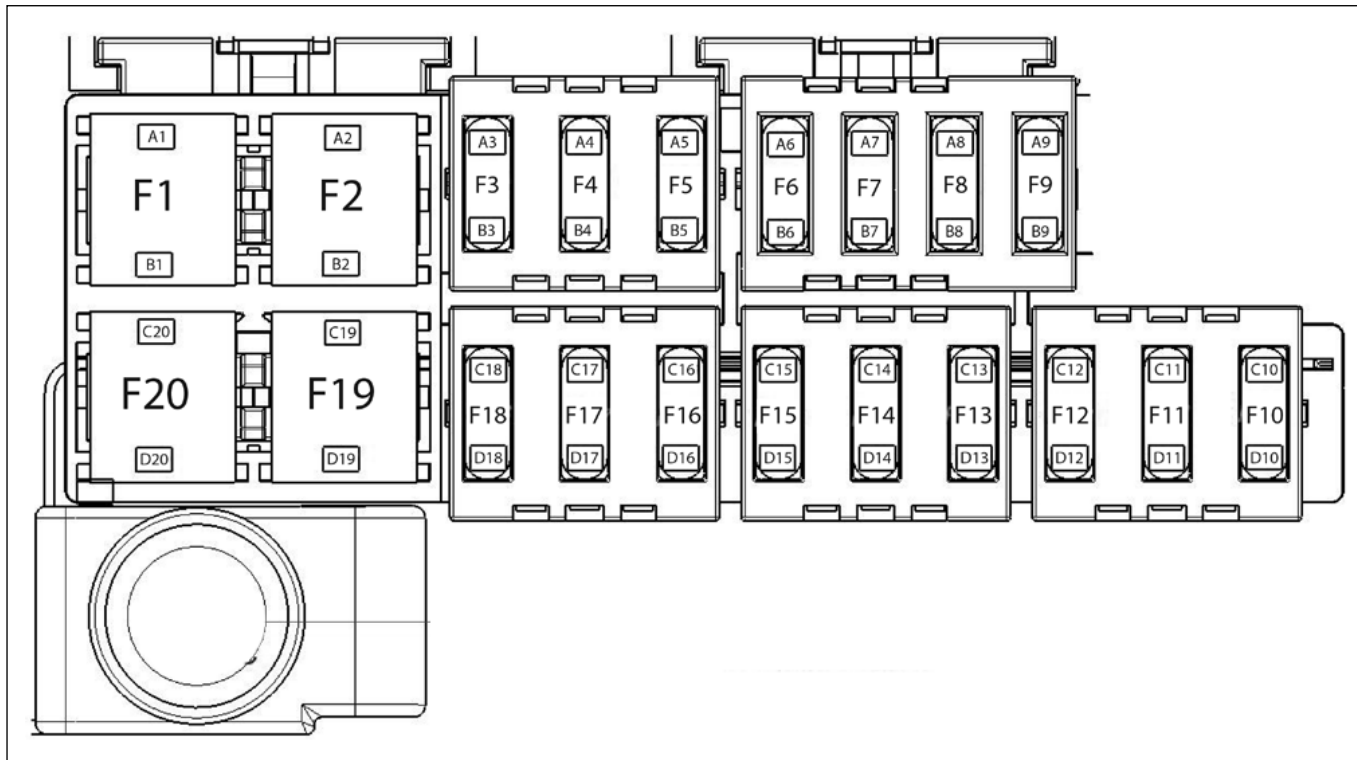

\* در صورت نصب در خودروی شما

جدول فیوزها

عملکرد	شماره فیوز	شدت جریان
تغذیه نود مرکزی	F1	40A
تغذیه نود مرکزی	F2	30A
تغذیه بوق، دیاگ	F3	20A
تغذیه چراغ داخل صندوق و تحریک رله‌های آینه تاشو، شیشه بالا/پایین، برف پاک‌کن، مه‌شکن، تهویه هوا، چراغ نور بالا، در صندوق، عقب خودکار	F4*	5A
تغذیه یونیت استارت / رزرو / یونیت فشار باد	F5*	5A
چراغ‌های سقف، چراغ آفتابگیر راننده و سرنشین، چراغ جعبه داشبورد، پمپ شیشه شوی جلو، تغذیه سویچ ترمز	F6*	10A
تغذیه قندک و رادیو پخش	F7	20A
تغذیه تنظیم آینه‌ها، یونیت تهویه هوا، بخاری، چراغ نور بالا، آینه وسط فتوکرومیک، چراغ‌های سقف	F8*	10A
تغذیه نود مرکزی - سانروف	F9	5A
تغذیه گیربکس اتوماتیک / رزرو	F10*	10/15A
تغذیه سنسور باران - تغذیه نود مرکزی - جلوآمپر	F11*	5A
تغذیه یونیت ECU / یونیت فشار باد	F12*	5A
تغذیه یونیت بخاری - کمپرسور کولر	F13	10A
تغذیه یونیت ایربرگ	F14	5A
تغذیه گرمکن صندلی، ایموبلایزر / رزرو	F15*	5/15 A
دیاگ	F16	5A
تغذیه کنترل فرمان برقی	F17	20A
تغذیه یونیت ESC	F18	5A
رزرو	F19	.....
رزرو	F20	.....

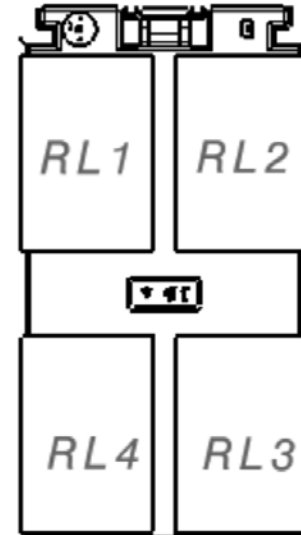

رله‌ها

شماره رله	شدت جریان	عملکرد
R4*	30A-1Contact	رله استارت استپ ۱ و ۲ / رزرو
R3*	30A-2Contact	رله استارت استپ ۲ و ۳ / رزرو
R2	.....	
R1	.....	

\* در صورت نصب در خودروی شما

جعبه فیوز اتاق خودرو، داخل داشبورد\*

این جعبه فیوز داخل داشبورد قرار داشته و توسط نمایندگی‌های مجاز قابل دسترسی می‌باشد.

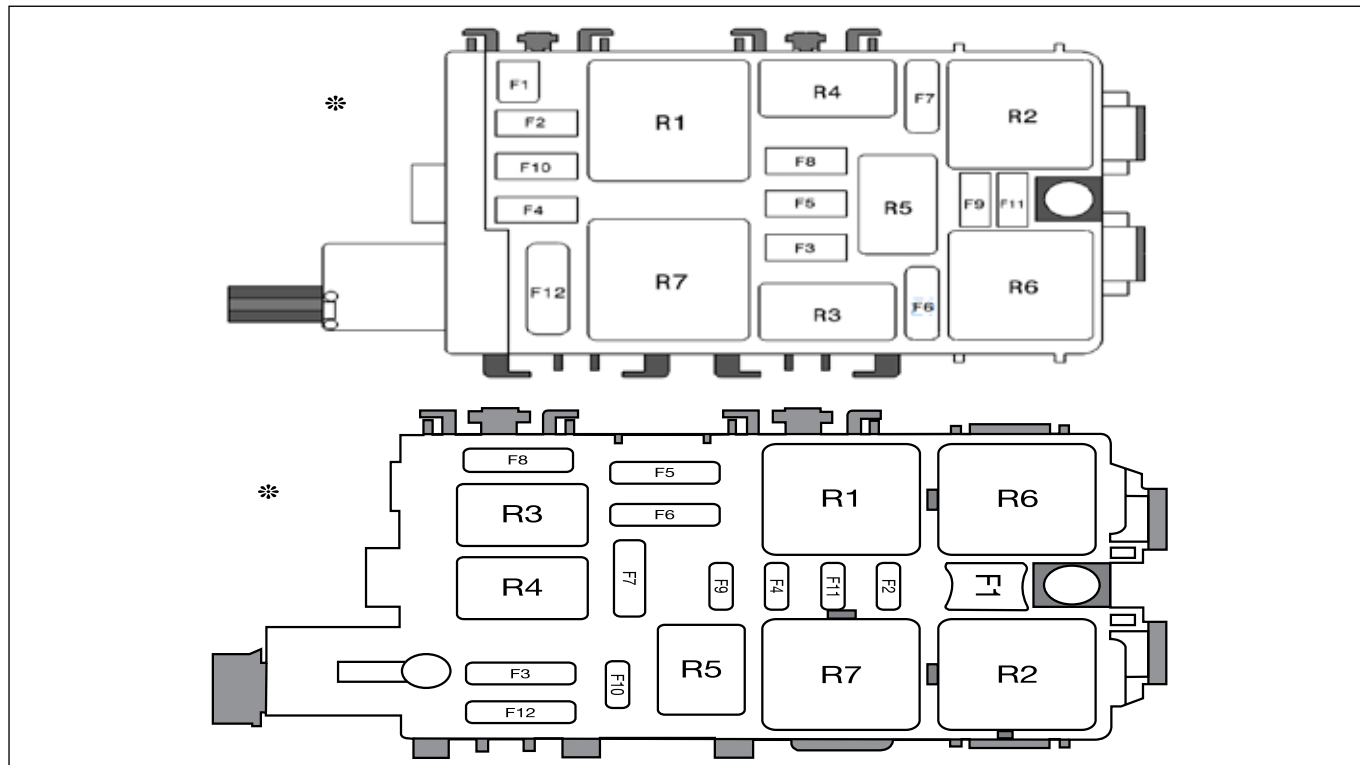

\* در صورت نصب در خودروی شما

رله‌ها

عملکرد	شدت جریان	شماره رله
گرمکن شیشه عقب و آینه‌ها	50A	R1
شیشه بالابر جلو / رزرو	35A	R2*
موتور آینه‌ها (FOLDING)	25A	R3
موتور آینه‌ها (UNFOLDING)	25A	R4
بوق	35A	R5*
تغذیه صندلی‌های جلو - رزرو	35A	R6*
شیشه بالابرعقب	35A	R7

فیوزها



عملکرد	شدت جریان	شماره فیوز
تغذیه شیشه گرمکن عقب	40A	F1
تغذیه گرمکن آینه‌ها	10A	F2
تغذیه شیشه بالابرهای جلو	30A	F3
تغذیه جلوآمپر، یونیت تهویه هوا	10A	F4
تغذیه سانروف / رزرو	20A	F5*
تغذیه موتور آینه‌ها (FOLDING)	10A	F6
تغذیه موتور آینه‌ها (UNFOLDING)	10A	F7
تغذیه صندلی‌های جلو، تغذیه نود مرکزی / رزرو	30A	F8*
تغذیه صندلی‌های جلو - رزرو	30A	F9*
تغذیه رادیو پخش	15A	F10
تغذیه صندلی‌های جلو، تغذیه نود مرکزی / رزرو	30A	F11*
تغذیه شیشه بالابرهای عقب	30A	F12

\* در صورت نصب در خودروی شما

جعبه فیوز محفظه موتور

موقعیت: سمت چپ داخل محفظه موتور(سمت راننده)

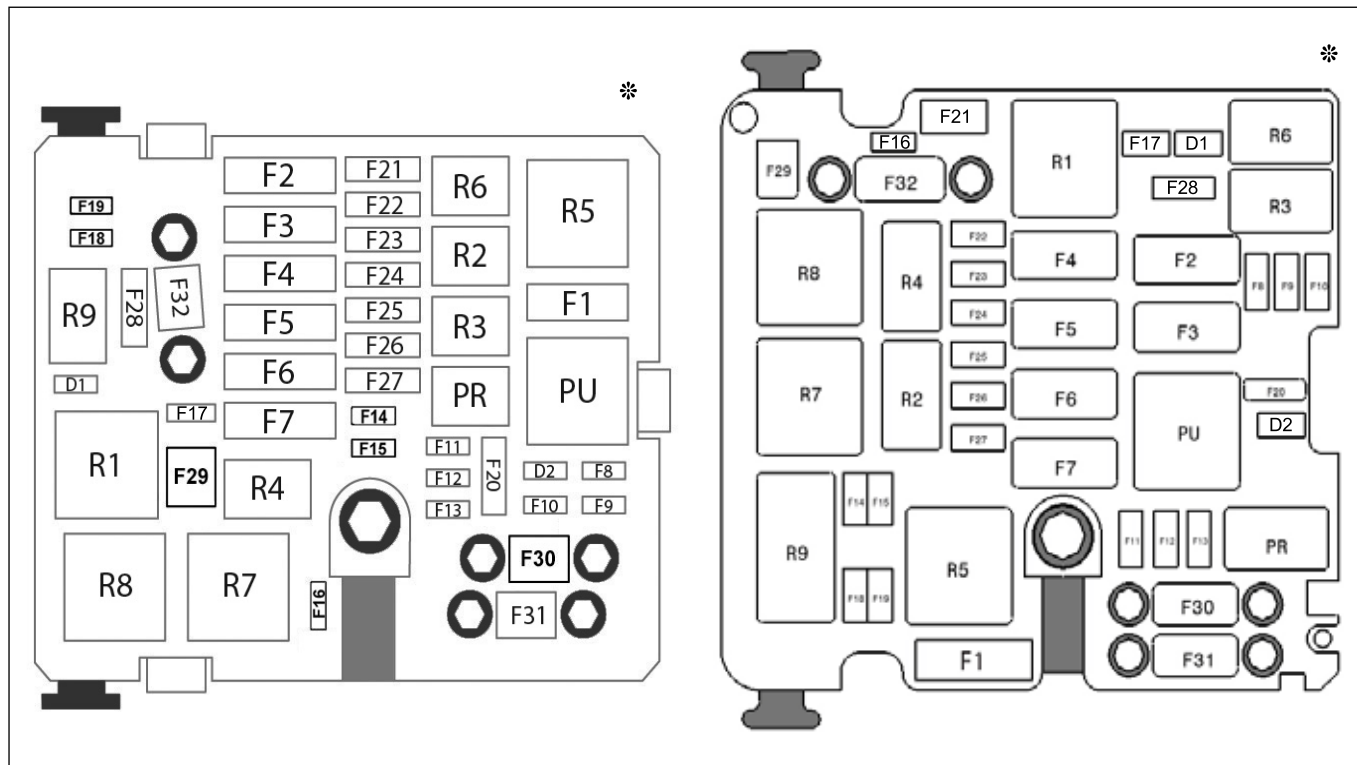

\* در صورت نصب در خودروی شما

جدول راهنمای فیوزها

عملکرد	شدت جریان	شماره فیوز
تغذیه فن بخاری	40A	F1
رزر		F2
رزر		F3
تغذیه اصلی داخل اتاق	50A	F4
تغذیه سوئیچ استارت، آینه ها و رله های داخل اتاق	70A	F5
تغذیه فن جلو	60A	F6
رزر		F7
تغذیه یونیت و سنسور موتور	15A	F8*
تغذیه یونیت و سنسور موتور	15A	F9*
رزر		F10
تغذیه رله موتور	20A	F11
تغذیه یونیت فن	5A	F12
رزر		F13
تغذیه سوئیچ ترمز و کلاچ	10A	F14*
تغذیه کمپرسور کولر	5A	F15
تغذیه مه شکن جلو	15A	F16
تغذیه یونیت و سنسور موتور	15A	F17*
تغذیه چراغ نور بالا جلو چپ	15A	F18
تغذیه چراغ نور بالا جلو راست	15A	F19
تغذیه پمپ بنزین	10/30A	F20*
تغذیه استارت	25A	F21
برق سیستم یونیت KEYLESS	5A	F22*
تغذیه ترمز ESC	40A	F23
تغذیه ترمز ESC	30A	F24
تغذیه پمپ خلاء	20/30A	F25*
تغذیه یونیت گیربکس اتوماتیک	15A	F26*
تغذیه یونیت موتور و ایموبیلازر	5A	F27
تغذیه یونیت و سنسور موتور	15A	F28*
تغذیه برف پاکن	40A	F29
رزر		F30
رزر		F31
تغذیه موتور فرمان برقی	80A	F32

جدول راهنمای رله‌ها

شماره رله	عملکرد رله	نوع - شدت جریان
R1*	رله یونیت و سنسور موتور	35A-2CONTACT
R2	رزر	
R3	رله کمپرسور کولر	25A-1CONTACT
R4	رله مه شکن جلو	25A-1CONTACT
R5	رله فن بخاری	50A-1CONTACT
R6	رله استارت	25A-1CONTACT
R7	رله برف پاکن	35A-2CONTACT
R8	رله برف پاکن	35A-2CONTACT
R9	رله چراغ جلو نور بالا	25A-1CONTACT
PU	رله پمپ بنزین و موتور	50A-1CONTACT
PR	رله یونیت فن جلو و یونیت موتور	25A-1CONTACT

جدول راهنمای دیوده‌ها

شماره دیوده	عملکرد دیوده	نوع
D1	دیود یونیت و سنسور موتور	DIODE
D2	دیود یونیت فن جلو و یونیت موتور	DIODE

\* در صورت نصب در خودروی شما

جعبه فیوز محافظه موتور\*

موقعیت: سمت چپ داخل محافظه موتور(سمت راننده)

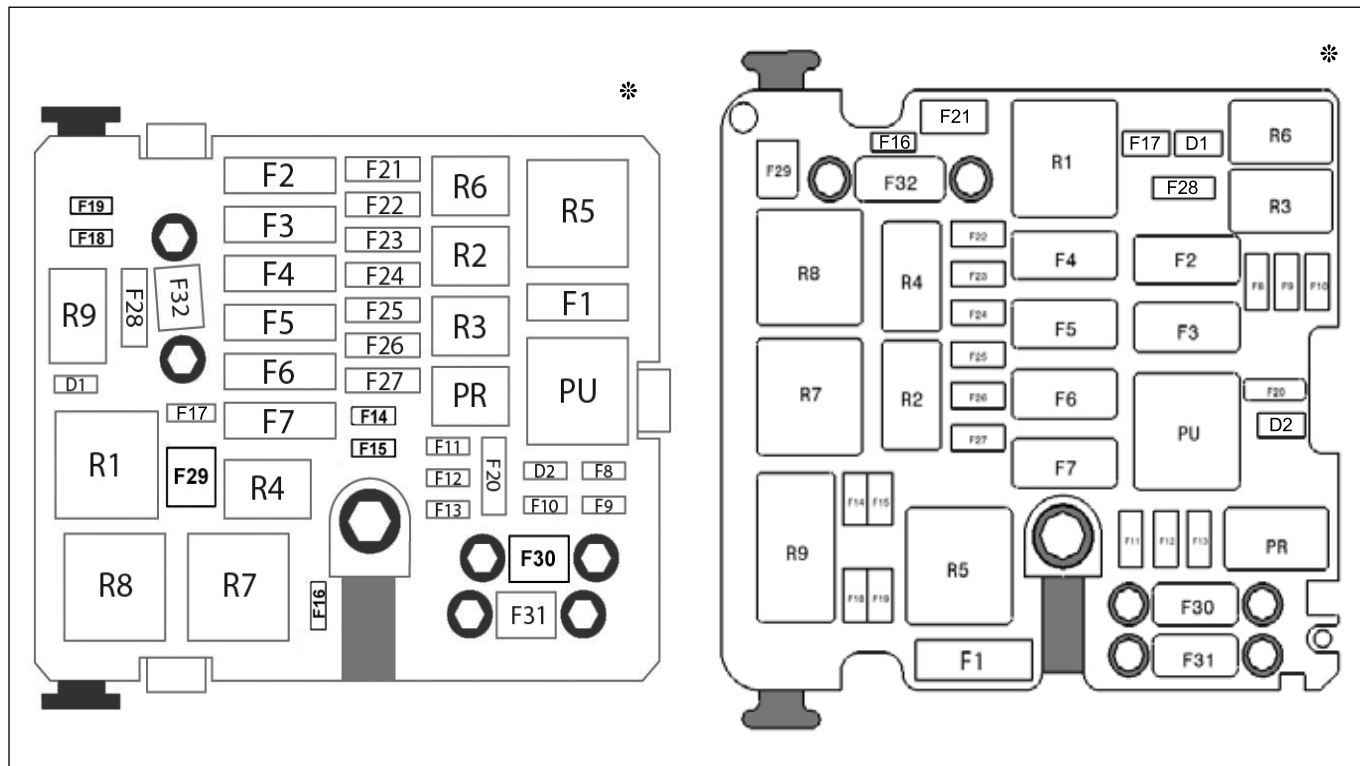

\* در صورت نصب در خودروی شما

### جعبه فیوز و رله محفظه موتور تارا اتوماتیک EF7P-TC جدول راهنمای رله‌ها

#### جدول راهنمای فیوزها

عملکرد	شماره فیوز	شدت جریان
تغذیه فن بخاری	40A	F1
تغذیه رله فن اینترکولر	40A	F2
رزرو		F3
تغذیه اصلی داخل اتاق	50A	F4
تغذیه سوئیچ استارت، آینه‌ها و رله‌های داخل اتاق	70A	F5
تغذیه فن جلو	60A	F6
رزرو		F7
رزرو		F8
رزرو		F9
رزرو		F10
تغذیه بوبین رله پمپ خلاء و اینترکولر	10A	F11
تغذیه یونیت فن	5A	F12
رزرو		F13
تغذیه سوئیچ ترمز	10A	F14
تغذیه کمپرسور کولر	5A	F15
تغذیه ممشکن جلو	15A	F16
تغذیه یونیت و سنسور موتور	15A	F17
تغذیه چراغ نور بالا جلو چپ	15A	F18
تغذیه چراغ نور بالا جلو راست	15A	F19
تغذیه پمپ بنزین	10/30A	F20*
تغذیه استارت	25A	F21
برق سیستم یونیت KEYLESS	5A	F22
تغذیه ترمز ESC	40A	F23
تغذیه ترمز ESC	30A	F24
تغذیه پمپ خلاء	20/30A	F25*
تغذیه یونیت گیربکس اتوماتیک	15A	F26
تغذیه یونیت موتور	5A	F27
تغذیه یونیت و سنسور موتور	30A	F28
تغذیه برف پاک‌کن	40A	F29
رزرو		F30
رزرو		F31
تغذیه موتور فرمان برقی	80A	F32

شماره رله	عملکرد رله	نوع - شدت جریان
R1	تغذیه یونیت و سنسور موتور	35A-2CONTACT
R2	رزرو	
R3	رله کمپرسور کولر	25A-1CONTACT
R4	رله مه شکن جلو	25A-1CONTACT
R5	رله فن بخاری	50A-1CONTACT
R6	رله استارت	25A-1CONTACT
R7	رله برف پاکن	35A-2CONTACT
R8	رله برف پاکن	35A-2CONTACT
R9	رله چراغ جلو نور بالا	25A-1CONTACT
PU	رله پمپ بنزین و موتور	50A-1CONTACT
PR	رله یونیت فن جلو، بوبین رله پمپ خلاء و اینترکولر	25A-1CONTACT

#### جدول راهنمای دیودها

D1	دیود یونیت و سنسور موتور	DIODE
D2	دیود رله یونیت فن جلو، بوبین رله پمپ خلاء و اینترکولر	DIODE

\* در صورت نصب در خودروی شما

### نکات مهم در حمل خودرو

- قوانین و مقررات کشور در زمینه حمل خودرو را رعایت نمایید.
- چنانچه خودرو، امکان روشن شدن، حرکت و ترمزگیری داشته باشد، می‌توان از بکسل کردن برای جابجایی آن استفاده نمود. در غیر این صورت باید از خودروهای ویژه حمل استفاده شود.
- در نظر داشته باشید، در زمان حمل خودرو، مقصد و مسیر را به گونه‌ای انتخاب کنید که کمترین پیمایش ممکن انجام شود.

### خودروهای ویژه حمل

- مطمئن‌ترین راه برای حمل و جلوگیری از هرگونه آسیب به خودرو، استفاده از کامیونت یا کفی‌های مخصوص حمل خودرو می‌باشد.
- در صورت خرابی خودرو در اتوبان‌ها و بزرگراه‌ها، لازم است از خدمات امداد و خودروهای ویژه حمل استفاده نمایید.

### حمل روی دو چرخ، از قسمت جلوی خودرو

- در این حالت، چرخ‌های جلو بلند شده و خودرو روی دو چرخ عقب حرکت می‌کند. توجه داشته باشید، در این حالت استفاده از قلاب بکسل بند جلو، مجاز نمی‌باشد.

### حمل روی دو چرخ، از قسمت عقب خودرو

- به طور کلی حمل خودرو به شکلی که چرخ‌های عقب بلند شده و روی دو چرخ جلو حرکت کند، توصیه نمی‌شود ولی در صورت ضرورت، از این روش تنها در مسافت‌های کوتاه استفاده نموده و با حداقل سرعت حرکت کنید. در این حالت لازم است فرمان در مسیر مستقیم تحت کنترل قرار گیرد.
- توجه داشته باشید، در این حالت نیز استفاده از قلاب بکسل بند عقب، مجاز نمی‌باشد.

### بکسل کردن

- مطمئن شوید که وزن خودروی بکسل‌کننده از وزن خودروی بکسل شونده بیشتر است.
- برای بکسل کردن، فقط از محل و قلاب‌های معین که در ادامه تشریح شده است، استفاده نمایید.
- بطور کلی پیشنهاد می‌شود از میله ثابت جهت بکسل کردن استفاده شود. در غیر این صورت و برای استفاده از تسمه، سیم و یا طناب، لازم است قبل از حرکت از صحت عملکرد ترمزها اطمینان حاصل نمایید.
- بهتر است سرنشینان از خودروی بکسل‌شونده پیاده شده و تنها راننده حضور داشته باشد.
- خودروی بکسل‌شونده باید روشن شود تا امکان عملکرد طبیعی سیستم‌های ترمز، فرمان و ... وجود داشته باشد. همچنین دنده در وضعیت خلاص بوده و ترمز دستی (یا ترمز پارک) آزاد باشد. در صورت ضرورت به خاموش کردن خودرو، سوییچ در وضعیت روشن قرار داده شود.
- فلاشر هر دو خودرو روشن شود.
- خودروی بکسل‌کننده، باید به آرامی و با سرعت پایین شروع به حرکت نموده و از شتاب گرفتن و ترمز ناگهانی اجتناب نماید.

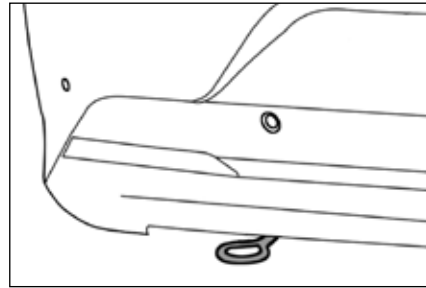

#### بکسل کردن خودروی دیگر

برای بکسل کردن خودروی دیگر، کافی است ابزار بکسل‌بند (میله، سیم، تسمه و ...) را به قلاب فلزی پشت خودرو نصب کنید.

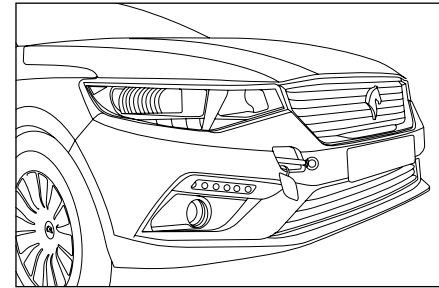

#### بکسل کردن خودرو توسط خودروی دیگر

برای بکسل کردن خودرو، درپوش روی سپر را برداشته و قلاب فلزی که در جعبه جک قرار دارد را در جای خود ببندید (مطابق تصویر بالا). سپس ابزار بکسل‌بند (میله، سیم، تسمه و ...) را نصب کنید. توجه داشته باشید که پس از پایان کار، درپوش را مجدداً در جای خود قرار دهید.



#### توجه

قبل از اقدام به بکسل شدن یا بکسل کردن، به نکات مهمی که در صفحه قبل ذکر شده است توجه نمایید.



## اطلاعات فنی

۱۵۹ .....	اوزان خودرو	۱۵۴ .....	عوامل شناسایی خودرو
۱۶۰ .....	ظرفیت‌ها و مشخصات	۱۵۵ .....	ابعاد خودرو
۱۶۱ .....	مشخصات رینگ‌ها و تایرها	۱۵۷ .....	اطلاعات فنی موتور
		۱۵۸ .....	مصرف سوخت



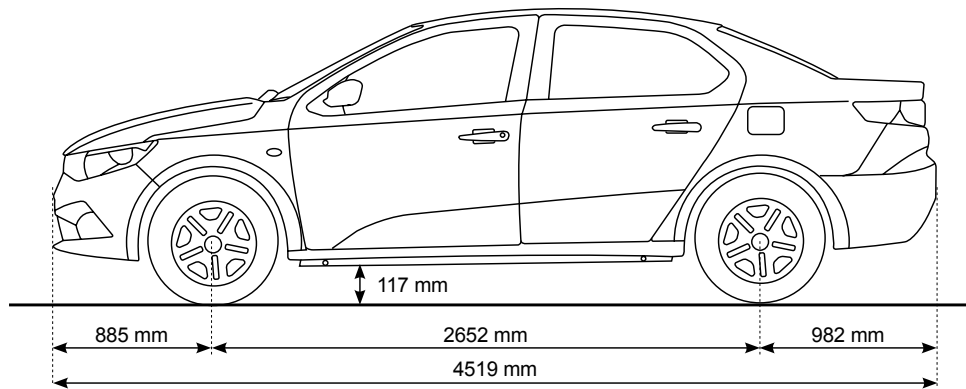
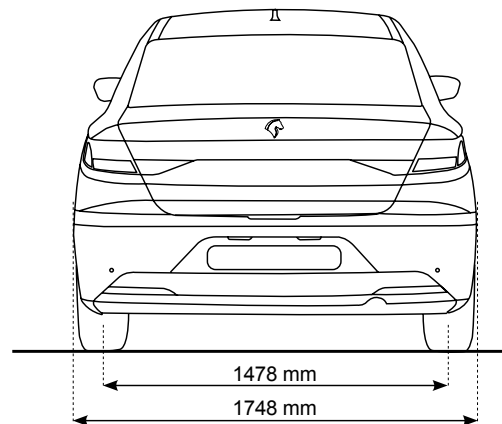
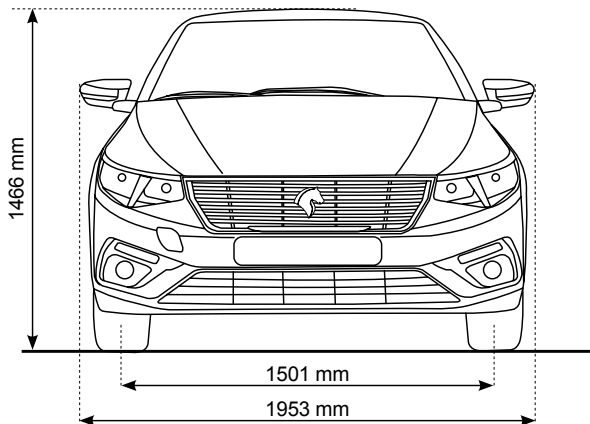

ابعاد خودرو	
۴۵۱۹ میلیمتر	۱ طول خودرو
۱۹۵۳ میلیمتر ۱۷۴۸ میلیمتر	۲ عرض خودرو - با آینه‌های جانبی - بدون آینه‌های جانبی
۱۴۶۶ میلیمتر	۳ ارتفاع خودرو
۲۶۵۲ میلیمتر	۴ فاصله طولی چرخ‌های محورهای خودرو
۱۵۰۱ میلیمتر ۱۴۷۸ میلیمتر	۵ فاصله عرضی چرخ‌های محور - جلو - عقب
۱۱۷ میلیمتر	۶ حداقل فاصله کف خودرو از زمین
۸۸۵ میلیمتر	۷ فاصله مرکز محور جلو از ابتدایی‌ترین نقطه جلوی خودرو
۹۸۲ میلیمتر	۸ فاصله مرکز محور عقب از انتهای‌ترین نقطه عقب خودرو
۱۰/۹ متر	۹ قطر دایره چرخش خودرو
۲/۹ دور	۱۰ تعداد دور چرخش قفل به قفل فرمان

TU5P 1.6 L 16V		EF7P TC	موتور و گیربکس
گیربکس اتوماتیک	گیربکس دستی پنج و شش سرعته	گیربکس اتوماتیک	اطلاعات
۱۵۸۷	۱۵۸۷	۱۶۴۵	ظرفیت حجم موتور (CC)
۸۲ × ۷۸/۵	۸۲ × ۷۸/۵	۸۵ × ۷۸/۶	قطر X میزان جابجایی پیستون (mm)
۸۳ (۱۱۳ اسب بخار)	۸۳ (۱۱۳ اسب بخار)	۱۱۸ (۱۵۹ اسب بخار)	حداکثر قدرت طبق استاندارد EEC (kw)
۵۸۰۰	۵۸۰۰	۵۵۰۰	حداکثر قدرت در دور موتور (rpm)
۱۴۴	۱۴۴	۲۴۰	حداکثر گشتاور طبق استاندارد EEC (Nm)
۴۰۰۰	۴۰۰۰	۴۰۰۰-۱۷۵	حداکثر گشتاور در دور موتور (rpm)
۱۶	۱۶	۱۶	تعداد سوپاپ
۴	۴	۴	تعداد سیلندر
یورو ۵	یورو ۵	یورو ۵	سطح آلاینده‌گی
بله	بله	بله	کانالیزور
۶ سرعته اتوماتیک	۵ و ۶ سرعته دستی	۶ سرعته اتوماتیک	گیربکس‌ها

وزن CO2 در سیکل ترکیبی (گرم/ کیلومتر)	میانگین مصرف سوخت (لیتر/ ۱۰۰ کیلومتر)			مصرف / گیربکس
	ترکیبی	برون شهری	شهری	
۱۶۱/۱	۶/۹۸	۵/۵۹	۵/۳۸	دستی پنج و شش سرعته TU5P
۱۷۲/۹	۷/۴۹	۵/۵۹	۱۰/۷	اتوماتیک TU5P
۱۵۹/۲	۶/۹	۵/۷	۸/۹۸	اتوماتیک EF7P

توجه: اعداد جدول فوق، بر اساس شرایط مندرج در استاندارد ECE R101 بدست آمده است. از آنجا که مطابق این استاندارد مواردی همچون مشخصات تعریف شده محصول از سوی کارخانه (وزن، تایر، روغن موتور، شمع، فیلترها و ...) سیکل رانندگی، تعداد سرنشین، شرایط جاده، نوع سوخت و غیره تأثیر به سزایی در مصرف سوخت خودرو دارد، لذا هرگونه تغییر در پارامترهای فوق می‌تواند منجر به افزایش در مصرف سوخت شود.

EF7P	TU5P		موتور و گیربکس
	اتوماتیک	دستی (۵ و ۶ سرعته)	
۱۲۸۰	۱۲۳۴	۱۱۷۳	وزن خالص خودرو با تجهیزات کامل و سوخت کامل <sup>(۱)</sup>
۱۷۰۰	۱۶۵۵	۱۵۹۰	حداکثر وزن مجاز خودرو <sup>(۲)</sup>
۹۵۰	۹۰۰	۹۰۰	حداکثر بار مجاز اکسل جلو
۷۹۰	۷۹۰	۷۹۰	حداکثر بار مجاز اکسل عقب

توجه: مشخصات وزنی خودرو ممکن است به دلیل نصب تجهیزات اضافی یا انتخابی (آپشن)، متفاوت از مشخصات وزنی اعلام شده در جدول فوق باشد.

(۱) بدون سرنشین با مخزن/مخازن سوخت و سایر مایعات پر (حداقل ۹۰٪) بدون تجهیزات اضافی  
 (۲) وزن خالص خودرو بعلاوه وزن راننده، سرنشین‌ها، بار مجاز همراه و تجهیزات اضافی

نوع	حجم		موضوع	
---	۵ نفر		سرنشین	
---	۶۴۰ لیتر		صندوق عقب	
بدون سرب با اکتان ۹۵	۵۰ لیتر		باک بنزین	
API 10W40 SL	۳/۲ لیتر	با تعویض فیلتر	TU5P	روغن موتور
	۳ لیتر	بدون تعویض فیلتر		
API 0W20 SN	۵/۲ لیتر	با تعویض فیلتر	EF7P TC	
	۴/۸ لیتر	بدون تعویض فیلتر		
75W80	۱/۹ لیتر		دستی	روغن گیربکس
ATF-1	۶ لیتر		اتوماتیک	
DOT 4	۸۵۰ سی سی		دستی	روغن ترمز
	۷۵۰ سی سی		اتوماتیک	
پایه گلیکول ترکیب ۵۰-۵۰ با آب	۶/۳ لیتر		دستی	مایع خنک‌کاری
	۶/۵۵ لیتر		اتوماتیک	
پایه اتانول ترکیب ۵۰-۵۰ با آب	۳/۲ لیتر		مایع شیشه‌شوی	
R-134a	۴۰۰ گرم		گاز کولر	
MF & Sealed	باتری ۱۲ ولت - ۶۰ آمپر ساعت		باتری	

فشار باد تایرها - گیربکس دستی		
عقب	جلو	
2.5 bar 36 psi	2.3 bar 33 psi	حداکثر وزن مجاز خودرو**
2.2 bar 32 psi	2.2 bar 32 psi	وزن خالص خودرو + دو سرنشین**
2.5 bar 36 psi		چرخ زاپاس

فشار باد تایرها - گیربکس اتوماتیک		
عقب	جلو	
205/50	195/55	حداکثر وزن مجاز خودرو**
2.5 bar 36 psi	2.6 bar 37 psi	وزن خالص خودرو + دو سرنشین**
2.2 bar 32 psi	2.2 bar 32 psi	حداقل بار مجاز
2.6 bar 37 psi		چرخ زاپاس

توجه: فشار باد تایرها در وضعیت خنک کنترل شود.

رینگ و تایرها		
نوع رینگ	فولادی پره‌ای	آلومینیومی*
ابعاد رینگ	6j*15	6.5J*16
تایرها	185/65 R15	195/55 R16* 205/50 R16
ابعاد رینگ زاپاس (فولادی معمولی)	6j*15	6j*15
تایر زاپاس	185/65 R15	185/65 R15



**هشدار**

در زمان استفاده از تایر زاپاس، حداکثر سرعت مجاز ۸۰ کیلومتر بر ساعت می‌باشد

\* در صورت نصب در خودروی شما  
\*\* مطابق با جدول اوزان خودرو

<https://autolibrary.ir>

---

۶

---

<https://autolibrary.ir>

## راهنمای نگهداری و خدمات گارانتی

شبکه خدمات پس از فروش محصولات ایران خودرو، خدمات گارانتی به مشتریان را منحصراً از طریق نمایندگی‌های مجاز این شرکت در سراسر کشور ارائه می‌دهد. برخی از ویژگی‌های این شبکه عبارتند از:

- نیروی انسانی ماهر و آموزش‌دیده
- ابزار و تجهیزات استاندارد تعمیرگاهی مطابق با فن آوری روز دنیا
- تجهیزات ویژه عیب‌یابی
- وجود قطعات و لوازم یدکی با کیفیت و مطابق با استانداردهای شرکت ایران خودرو

لذا تأکید می‌شود برای انجام سرویس‌های دوره‌ای خودرو، دریافت هرگونه خدمات در دوره گارانتی و پس از آن و نیز برای تأمین کلیه مواد مصرفی و قطعات خودرو (با برندهای مورد تأیید و بسته‌بندی شرکت ایساکو)، به نمایندگی‌های مجاز ایران خودرو مراجعه نمایید.

ضمناً شرایط ذکر شده در این کتابچه، تنها در کشور جمهوری اسلامی ایران معتبر است.

خریدار گرامی جهت اطلاع از آخرین وضعیت نمایندگی‌های مجاز ایران خودرو به وب سایت شرکت ایساکو "[www.isaco.ir](http://www.isaco.ir)" و یا به موبایل اپلیکیشن ایساکو (با استفاده از بارکد زیر) مراجعه و یا با شماره تلفن ۰۹۶۴۴۰ تماس حاصل فرمایید.



<https://autolibrary.ir>

---

---

<https://autolibrary.ir>

۱ کلیات

۲ سرویس‌ها

۳ قانون و آیین‌نامه حمایت از حقوق مصرف‌کنندگان خودرو

۴ خدمات امدادی و طلایی امداد خودرو ایران

فهرست مطالب

۱۶۷	بخش اول - کلیات
۱۶۸	تعریف گارانتی
۱۶۹	موارد تحت پوشش گارانتی
۱۷۱	موارد خارج از پوشش گارانتی
۱۷۴	ابطال گارانتی
۱۷۶	توصیه‌های نگهداری و ایمنی خودرو
۱۷۷	آشنائی با ویژگی‌ها و کاربردهای QR CODE
۱۷۹	بخش دوم - سرویس‌ها
۱۸۰	نکات مهم درباره سرویس‌های دوره‌ای
۱۸۱	جداول سرویس‌های دوره‌ای
۱۸۴	جدول بازدید و کنترل‌های دوره‌ای
۱۸۵	بخش سوم - قانون و آیین‌نامه حمایت از حقوق مصرف‌کنندگان خودرو
۱۸۶	قانون حمایت از حقوق مصرف‌کنندگان خودرو
۱۸۸	آیین‌نامه اجرایی قانون حمایت از حقوق مصرف‌کنندگان خودرو
۱۹۷	بخش چهارم - خدمات امدادی و طلایی امداد خودرو ایران
۱۹۸	جدول خدمات شرکت امداد خودرو
۲۰۰	درخواست خدمات امداد سیار
۲۰۲	خدمات امداد سیار
۲۰۴	خدمات کارت طلایی
۲۰۷	سایر خدمات شرکت



## کلیات

۱۷۴ .....	ابطال گارانتی	۱۶۸ .....	تعریف گارانتی
۱۷۶ .....	توصیه‌های نگهداری و ایمنی خودرو	۱۶۹ .....	موارد تحت پوشش گارانتی
۱۷۷ .....	آشنائی با ویژگی‌ها و کاربردهای QR CODE	۱۷۱ .....	موارد خارج از پوشش گارانتی

## ۱- تعریف گارانتی

شرکت ایران خودرو کیفیت و عملکرد مناسب خودروی تولیدی خود را تضمین نموده و متعهد می شود کلیه ایرادات ناشی از هرگونه نقص در کیفیت قطعات و فرآیند مونتاژ خودرو را مطابق تعریف محصول، به صورت رایگان و مطابق شرایط مندرج در این کتابچه برطرف نماید. طول دوره گارانتی اجزای مختلف خودرو، از تاریخ تحویل به مشتری تا سررسید زمان تعیین شده یا رسیدن به کارکرد مشخص شده، هرکدام زودتر اتفاق بیافتد، خواهد بود.

## توجه:

پذیرش در نمایندگی‌های مجاز شرکت ایران خودرو، با اسکن QR Code ویژه خودروی شما که بر روی شیشه جلو نصب شده است، انجام می‌شود (به ویژگی‌ها و روش استفاده از QR Code در این فصل از کتابچه اشاره شده است).

## ۲- موارد تحت پوشش گارانتی

۲-۱- گارانتی پایه و رنگ و بدنه

گارانتی رنگ و بدنه	گارانتی پایه	نوع خودرو
۳۶ ماه	۳۶ ماه یا ۶۰۰۰۰ کیلومتر	تارا با موتور TU5P
	۳۶ ماه یا ۱۰۰۰۰۰ کیلومتر	تارا با موتور EF7P TC

۲-۲- گارانتی کیسه هوا

مطابق با قانون حمایت از حقوق مصرف‌کنندگان خودرو، عملکرد صحیح کیسه هوا در دوران تعهد بر عهده عرضه‌کننده خودرو می‌باشد.

۲-۳- گارانتی سیستم صوتی و مالتی مدیا

دوره گارانتی سیستم صوتی و مالتی مدیا مطابق گارانتی پایه خودرو می‌باشد.

۲-۴- گارانتی‌های خاص

ردیف	شرح	مدت زمان	کیلومتر
۱	گارانتی تایر	۳ سال	۶۰۰۰۰
۲	گارانتی باتری	۱۸ ماه	۳۰۰۰۰
۳	گارانتی گاز کولر	۱ سال	۲۰۰۰۰

## ۵-۲- گارانتی قطعات مصرفی

قطعات مصرفی به قطعاتی اطلاق می‌شوند که عمر آنها نسبت به سایر قطعات خودرو محدودتر بوده و به صورت عادی پس از گذشت مدتی محدود یا مقدار کارکرد خاصی مستهلک شده و می‌بایست تعویض شوند. در جدول زیر به وضعیت گارانتی قطعات مصرفی اصلی اشاره شده است:

ردیف	شرح	مدت	کیلومتر
۱	صفحه کلاچ	۱۸ ماه	۳۰۰۰۰
۲	تسمه تایم، تسمه آلترناتور، کربن کنیستر، کاتالیست و سنسور اکسیژن دوم	۳۶ ماه	۶۰۰۰۰
۳	لنت ترمز جلو و عقب، لامپ‌ها، شمع موتور، تیغه برف پاک‌کن	۱۵۰۰۰ کیلومتر	
۴	روغن‌ها نظیر روغن موتور، گیربکس، ترمز	گارانتی ندارد	
۵	مایعات نظیر ضد یخ، مایع شیشه‌شوی		
۶	فیلترها نظیر فیلتر بنزین، فیلتر هوا، فیلتر روغن، فیلتر اتاق		

شایان ذکر است در صورتی که قطعه مصرفی دارای ایراد کیفی باشد، یا خرابی و ایراد کیفی یک قطعه دیگر باعث بروز ایراد در قطعه مصرفی شود، قطعه مصرفی نیز مشمول گارانتی می‌گردد. چنانچه عدم تعویض و یا عدم انجام سرویس‌های دوره‌ای قطعات مصرفی و قطعات خاص که دارای محدودیت‌های گارانتی می‌باشند. (مطابق با جداول گارانتی‌های خاص و قطعات مصرفی)، منجر به بروز ایراد در سایر قطعات و یا مجموعه‌های خودرو گردد، ایرادات قطعات و مجموعه‌های متأثر از آن مشمول گارانتی نخواهد شد. مثال: اگر به دلیل وجود ایراد در دیسک ترمز، لنت‌ها نیز معیوب شوند علاوه بر رفع ایراد دیسک ترمز، تعویض لنت‌های ترمز نیز مشمول شرایط گارانتی خواهند بود اما از سوی دیگر چنانچه عدم تعویض به موقع لنت ترمز منجر به آسیب رسیدن به دیسک ترمز شود، نه تنها لنت ترمز بلکه دیسک ترمز هم تحت پوشش گارانتی قرار نمی‌گیرد.

## نکات مهم:

- ۱- رفع ایراد بنا به تشخیص کارشناسان فنی نمایندگی‌های مجاز، با تعمیر یا تعویض قطعه معیوب انجام خواهد شد.
- ۲- کلیه قطعات تعویض شده در تعمیراتی که به هزینه گارانتی انجام شده باشد، حداکثر تا پایان دوره گارانتی خودرو تحت پوشش گارانتی خواهد بود.
- ۳- داغی کلیه قطعاتی که در زمان گارانتی و به حساب گارانتی تعویض می‌گردند، متعلق به شرکت ایران خودرو بوده و به مشتری تحویل نمی‌گردند.

۳- موارد خارج از پوشش گارانتی

موارد خارج از شمول گارانتی عمدتاً ناشی از نگهداری نامناسب خودرو توسط مالک یا راننده می‌باشد، لذا مراقبت و نگهداری مناسب از خودرو نه تنها از خارج شدن خودرو از گارانتی جلوگیری می‌کند، بلکه موجب عمر بیشتر خودرو شما نیز خواهد شد.

۳-۱- خسارات ناشی از عوامل خارج از کنترل شرکت ایران خودرو

- خرابی ناشی از تصادفات و استفاده نامناسب از خودرو
- استفاده از خودرو در مسابقات رالی، سرعت و...
- هرگونه تغییرات در خودرو و تقویت آن (تغییر در مشخصات محصول نظیر تغییرات در موتور و...) و یا حذف قطعات و جایگزین نمودن قطعات دیگر
- خرابی ناشی از حوادث و بلایای طبیعی نظیر سیل، زلزله، صاعقه، طوفان و غیره
- خسارات ناشی از بکارگیری لوازم جانبی و اضافی بر روی خودرو، مانند چادر (شمعی، ضد آب و ...)، بادگیر شیشه، قفل فرمان، قفل پدال و غیره
- خرابی ناشی از آتش سوزی (بلایای طبیعی، عمدی و... غیر از نقص فنی)، اغتشاش و شورش‌های اجتماعی و سیاسی
- صدمات ناشی از تردد خودرو در مسیرهای قیرپاشی شده، نم‌ریزی شده و عوامل بیرونی نظیر برخورد سنگ و شن با خودرو
- فشار آوردن بیش از حد به خودرو و تحمیل بار بیش از ظرفیت مجاز حتی برای کوتاه مدت
- خسارات ناشی از تعمیرات نامناسبی که توسط تعمیرگاه‌های غیرمجاز انجام شده باشد.
- آسیب‌ها و صدمات ناشی از نصب هرگونه قطعات غیر اصلی
- خسارات بدنه، رنگ و تزئینات خودرو که ناشی از تصادفات و حوادث بوده و تعمیر شده باشند.
- نصب هرگونه قطعات رنگ زده که موجب بروز خوردگی و یا زنگ زدگی در سایر قطعات شود.
- وجود هرگونه گرده رنگ که ناشی از قرار گرفتن خودرو در محیط نامناسب باشد.
- هرگونه خسارت وارده به بدنه و رنگ خودرو (تصادف و...) و تزئینات پس از تحویل خودرو به مشتری
- خرابی قطعات ناشی از هرگونه تغییرات غلط بر روی خودرو نظیر جوشکاری و غیره
- هرگونه آتش‌سوزی در خودرو به دلیل عدم رعایت موارد ایمنی به هنگام تعمیرات و یا وقوع آتش‌سوزی به دلیل سهل‌انگاری و یا استفاده از قطعات غیراصلی در تعمیرات انجام شده توسط تعمیرگاه‌های غیرمجاز
- عدم مراقبت لازم از خودرو (شامل انجام سرویس‌ها، مراقبت بدنه و...)
- استهلاک عادی قطعات (نظیر سایش عادی تیغه برف پاک‌کن در اثر استفاده)
- صدمات رنگ ناشی از برخورد سنگ، شن، ماسه و سایر موارد مشابه به بدنه

- تأثیر مواد پراکنده در محیط، مانند سموم دفع آفات نباتی و غیره، فاصله پرندگان، شیره درختان و همچنین عوامل جوی نظیر باران‌های اسیدی، انواع آلودگی‌های زیست محیطی و سایر عوامل تأثیرگذار بر بدنه و رنگ خودرو
- خرابی باتری به علت نگهداری نامناسب و یا عدم استفاده از خودرو به مدت طولانی
- پوسیدگی لاستیک خودرو، قطعات و سایر قطعات لاستیکی به دلیل توقف طولانی خودرو و عدم استفاده از آن
- ایرادات ناشی از ریزش آب و یا سایر مایعات بر روی قطعات الکترونیکی نظیر رادیو پخش، ECU و اتصالات آن
- ایرادات ناشی از رانندگی در عمق آب که باعث نفوذ آب به اجزاء داخلی خودرو مانند موتور می‌گردد.
- خسارات ناشی از قرار گرفتن خودرو در میدان‌های قوی الکترو مغناطیسی و... (کنار پستها و زیر دکل‌های فشار قوی انتقال نیرو)
- خط افتادن شیشه جلو به دلیل خرابی برف پاک‌کن
- عمدی بودن خسارات وارد شده مانند سرقت یا استفاده اشخاص نامستول

### ۲-۳- خسارات ناشی از انجام تعمیرات نامناسب و استفاده از سوخت و روغن نامناسب

- بروز هرگونه ایراد ناشی از استفاده از روغن، مایعات، فیلترهای روغن، سوخت نامناسب و یا غیراستاندارد
  - هرگونه عیب و نقص و خسارات جانی و مالی وارده به مشتری و اشخاص ثالث که به دلیل تعویض یا نصب قطعات و سیستم‌های جانبی و یا دریافت خدمات خارج از شبکه رسمی و مجاز ایران خودرو، توسط مشتری طی دوره گارانتی ایجاد شود، از شمول قانون حمایت از مشتری خارج است و هیچ‌گونه حقی برای مشتری و اشخاص ثالث در برابر ایران خودرو، ایجاد نمی‌کند.
  - زنگ‌زدگی قطعات داخل موتور و همچنین رادیاتور به دلیل عدم استفاده از ضد یخ و آب بدون املاح (نظیر آب مقطر)
  - هرگونه حادثه در خودرو به دلیل عدم رعایت موارد ایمنی به هنگام تعمیرات و یا وقوع آتش‌سوزی به دلیل سهل‌انگاری و یا استفاده از قطعات غیر اصلی در تعمیرات انجام شده یا دستکاری در سیم‌کشی خودرو توسط تعمیرگاه‌های غیرمجاز
  - تخریب و عملکرد نامناسب قطعات موتور و همین‌طور رادیاتور به دلیل استفاده از آب‌های املاح دار که رسوبات آنها موجب بروز ایراد می‌گردد.
  - عیوب ناشی از عدم انجام سرویس‌های دوره‌ای توسط مشتری در نمایندگی‌های مجاز ایران خودرو
  - عیوب ناشی از آب رسوب‌دار و روغن‌های نامناسب که منجر به خرابی سایر قطعات گردد.
- توجه: همانگونه که ضد یخ، نقطه انجماد آب موتور را کاهش می‌دهد، نقطه جوش آن را نیز افزایش می‌دهد. بنابراین وجود ضد یخ مخصوص زمستان نبوده و می‌بایست در تمام فصول استفاده گردد.
- وجود ضد یخ موجب جلوگیری از زنگ‌زدگی قطعات می‌شود، لذا عیوب ناشی از عدم وجود ضد یخ مشمول گارانتی نخواهد بود.

**۳-۳- خسارات ناشی از استهلاک عادی**

- استهلاک طبیعی خودرو، فرسودگی، رنگ پریدگی.
- هزینه ناشی از تعویض قطعات مصرفی
- جهت دریافت اطلاعات بیشتر به بخش قطعات مصرفی مراجعه گردد.

**۳-۴- خسارات ناشی از عدم انجام سرویس دوره‌ای**

- عیوبی که بنا به تشخیص کارشناس فنی نمایندگی، ناشی از عدم انجام به موقع سرویس‌های دوره‌ای باشد، مشمول گارانتی نخواهد بود. (جدول انجام سرویس‌های دوره‌ای در بخش سرویس و نگهداری آمده است).

**۳-۵- هزینه‌ها و خسارات اضافی**

- هرگونه خسارت کالای فاسد شدنی در حال حمل بوسیله خودرو، در صورتیکه خودرو به دلیل بروز ایراد قادر به حرکت نباشد.
- هرگونه خسارت کالای در حال حمل بوسیله خودرو در صورت بروز حادثه و یا تصادف
- هرگونه خسارت ناشی از نرسیدن به مقصد مورد نظر به دلیل خرابی خودرو
- جبران خسارات مربوط به پرداخت هزینه‌های آژانس و پارکینگ به مالکین، در شهرها، در صورت خرابی خودرو و تصمیم مشتری به توقف آن و یا استفاده از وسایل دیگر حمل و نقل بواسطه خرابی خودرو
- هرگونه خسارت ناشی از استفاده خودرو معیوب با اطلاع قبلی

## ۴- ابطال گارانتی

## ۴-۱- ابطال گارانتی خودرو

در شرایط زیر گارانتی خودرو ابطال و نمایندگی‌ها از ارائه خدمات گارانتی به خودرو معذور خواهند بود.

- مفقود یا محو شدن پلاک شناسایی خودرو

- از کار افتادن کیلومتر شمار

- در صورتی که کیلومترشمار توسط مشتری دستکاری شده یا از کار افتاده باشد و یا مقدار کارکرد خودرو توسط وی تغییر کرده باشد (بنا به تشخیص کارشناس فنی شرکت در هنگام پذیرش خودرو در نمایندگی مجاز)، گارانتی خودرو ابطال و مشخصات آن به کلیه نمایندگی‌های مجاز اعلام خواهد شد.

- چنانچه کیلومتر شمار خودرو بدون خواست یا دخالت مشتری از کار افتاده باشد، مشتری می‌بایست سریعاً و در اولین فرصت ممکن برای رفع عیب آن به نمایندگی‌های مجاز مراجعه نماید، در غیر این صورت گارانتی خودرو به صورت کامل ابطال خواهد شد.

توجه: از آنجا که کارکرد واقعی خودرو پیش از انجام هرگونه تغییرات، توسط نمایندگی‌ها بررسی می‌شود، لذا هرگونه دستکاری در کیلومتر کارکرد ثبت شده در جلو آمپر، مشمول پوشش گارانتی نبوده و عواقب آن بر عهده مالک خودرو خواهد بود.

- وارد آمدن خسارت کلی به خودرو در سانحه شدید یا آتش‌سوزی (حتی در صورت بازسازی کلی).

- تعویض اتاق خودرو، به هردلیلی.

- تغییر در کاربری تعریف شده خودرو و تبدیل آن به خودروی مسابقه، کار و غیره.

در صورت اعلام فراخوان از سوی شرکت ایران خودرو، اگر مالکین خودروهای مشمول فراخوان در تاریخ مقرر به نمایندگی‌ها یا مکان‌های تعیین شده مراجعه نمایند، گارانتی خودرو به طور کامل ابطال خواهد شد و مسئولیت ناشی از عدم اجرای فراخوان متوجه ایران خودرو نخواهد بود.

## ۲-۴- ابطال گارانتی قطعات

چنانچه در دوران گارانتی نسبت به تعویض قطعات و جایگزینی آن با قطعات غیراستاندارد یا متفرقه در تعمیرگاه‌های غیرمجاز اقدام گردد، در صورتیکه همان قطعه و یا سایر قطعات مرتبط با آن قطعه معیوب شوند، قطعه مذکور و سایر قطعات متعلقه در آن مجموعه از پوشش گارانتی خارج خواهند شد.

کلیه قسمت‌های تغییر یافته بر روی خودرو توسط هنرکده‌ها، آموزشگاه‌های رانندگی، تعمیرگاه‌ها و سایر مراکز خدماتی متفرقه از گارانتی خارج خواهند شد. خاطرنشان می‌سازد شرکت ایران خودرو تعهدی در قبال بروز اشکال در قسمت‌های تغییر یافته نخواهد داشت. بنابراین هرگونه آهن‌کشی، تقویت شاسی خودرو، موتور، تقویت فنرها و یا اصلاح آن‌ها، نصب کولر توسط مراکز خدماتی متفرقه، استفاده از رینگ و لاستیک اسپرت (که مورد تأیید ایران خودرو نباشد) مجاز نمی‌باشد. در صورت نصب وسایل اضافی نظیر نصب هرگونه کفپوش یکسره لاستیکی روی خودرو که موجب باز شدن صندلی گردد و نصب هرگونه روکش دوم روی صندلی خارج از مراکز مجاز خدمات پس از فروش ایران خودرو، دستکاری سیستم برقی خودرو نظیر نصب پروژکتور و بویژه دزدگیر غیراستاندارد و یا استاندارد توسط عوامل متفرقه و یا مؤسسات خدماتی غیر از مجموعه ایران خودرو که منجر به بروز عیب در سیستم‌های الکترونیکی و مکانیکی و یا بواسطه آن در سایر قطعات خودرو شود، تحت پوشش گارانتی نخواهد بود.

**۵- توصیه‌های نگهداری و ایمنی خودرو**

- در صورتی که خودرو به هر دلیلی مورد استفاده قرار نمی‌گیرد، ضروری است حداقل هر ۶ روز به مدت ۱ ساعت خودرو روشن و درجا کار کند. این عمل موجب جلوگیری از تخلیه کامل باتری می‌گردد.
- تنظیم فشار باد لاستیک بطور مرتب موجب جلوگیری از فرسایش زود هنگام لاستیک‌ها و کاهش مصرف سوخت می‌گردد.
- رعایت احتیاط در عبور از دست‌اندازها موجب افزایش عمر و دوام قطعات جلوبندی و کمک فنرها می‌گردد.
- کنترل هفتگی سطح مایع خنک‌کننده و روغن موتور در زمان خنک بودن موجب حصول اطمینان از عدم بروز عیوب احتمالی خواهد شد.
- از تنظیم بودن نور چراغ‌های جلو در زمان رانندگی در شب جهت رؤیت موانع و دست‌اندازهای موجود در جاده و عکس‌العمل سریع در برابر موانع احتمالی، اطمینان حاصل نمایید.
- هنگام پارک خودرو مراقب باشید که چرخ‌های جلو و یا عقب خودرو با موانع و یا جداول کنار خیابان برخورد نکنند. در صورت شدید بودن برخورد احتمال تاب برداشتن رینگ چرخ‌ها زیاد است.
- در سرازیری‌ها از خاموش کردن خودرو اجتناب نمایید. این کار موجب عمل نکردن بوستر ترمز شده و نیروی ترمز برای توقف خودرو کافی نخواهد بود.
- نمایندگی‌های مجاز ایران خودرو مطمئن‌ترین مکان برای ارایه سرویس‌های مربوط به تعویض روغن و کنترل‌های مربوطه می‌باشند.
- قطعات یدکی مورد نیاز خودرو را از نمایندگی‌های مجاز یا فروشگاه‌های مجاز ایران خودرو (ایساکو) تهیه نمایید. کیفیت این قطعات مورد تأیید ایران خودرو می‌باشد.
- از به حرکت درآوردن خودرو با شتاب اولیه بسیار بالا (take off) که باعث صدمه زدن به قطعاتی مانند کلاچ، موتور، گیربکس، پلوس و... می‌گردد، خودداری کنید.
- تعویض دنده‌ها را در دور موتور مناسب انجام دهید.
- از دستکاری، تغییر و یا حذف قطعات سیستم آلایندگی خودداری نمایید.
- از روغن‌های موتور، گیربکس، ترمز... استاندارد و مورد تأیید شرکت ایران خودرو استفاده نمایید.
- از اضافه کردن مواد افزودنی غیراستاندارد به سوخت خودرو خودداری شود.
- برای روشن کردن خودرو اقدام به هل دادن خودرو ننمایید.
- از کنجکاو نمودن، جداکردن کانکتورها، فیوزها و باز و بست قطعات توسط افراد غیرمتخصص، خودداری نمایید.

۶- آشنایی با ویژگی‌ها و کاربردهای QR Code

به منظور ارائه خدمات منسجم و یکپارچه و ارائه اطلاعاتی از قابلیت‌ها و امکانات خودروی خریداری شده، شرکت ایران خودرو از فناوری QR Code بر روی محصول در اختیار شما استفاده نموده است. این بارکد بر روی سمت راست شیشه جلوی خودرو (سمت سرنشین) نصب شده و بر روی آن عبارت زیر درج شده است:

(( برجسب مجوز ورود خودرو به نمایندگی‌های مجاز و مشاهده اطلاعات فنی خودرو در سایت ایران خودرو؛ مشتری گرامی لطفاً در حفظ آن کوشا باشید.))

توجه داشته باشید، علاوه بر قابلیت‌های تعریف شده بر روی این بارکد برای دارندگان محصول، هنگام مراجعه به نمایندگی‌های مجاز (به ویژه جهت استفاده از خدمات گارانتی)، داشتن QR Code بر روی خودرو و اعلام رمز پویا توسط مشتری مبنای ارائه سرویس و خدمات خواهد بود.

۱-۶- نحوه استفاده از فناوری QR Code :

بر روی یک تلفن همراه هوشمند، نرم افزار بارکدخوان ۲ بعدی نصب نموده و به اینترنت متصل شوید. سپس با اسکن QR Code از طریق آن نرم‌افزار (از روی شیشه خودرو) و ورود به وب سایت طراحی شده، از قابلیت‌های آن استفاده نمایید.

۲-۶- کاربردها و قابلیت‌های QR Code:

- مشاهده اطلاعات عمومی خودرو بدون نیاز به رمز پویا و یا رمز ثابت:

شامل شماره بدنه، شماره موتور، شماره رنگ، مدل، رتبه انرژی خودرو، کتابچه راهنمای خودرو، فیلم‌های آموزشی، درخواست امداد، نصب قطعات آپشن بر روی خودرو در نمایندگی‌های مجاز و...

- مشاهده خدمات و اطلاعات اختصاصی خودرو با استفاده از رمز پویا:

شامل مشخصات فنی خودرو، اخذ نوبت پذیرش از نمایندگی‌های مجاز، مشاهده سوابق تعمیراتی خودرو، شناسایی اصالت قطعات، فرم نظرسنجی سازمان ملی استاندارد ایران و....

این اطلاعات صرفاً بر روی تلفن همراه مالک خودرو، پس از تقاضای رمز پویا (از طریق آی‌کون مربوطه) و ثبت آن در مکان معین شده در تلفن همراه قابل رویت می‌باشد.

- مشاهده و تغییر اطلاعات مالک اصلی خودرو:

تغییر مشخصات مالک فعلی خودرو مانند تلفن همراه، کد پستی و ... و یا ورود مشخصات مالک جدید خودرو (در صورت نقل و انتقال)

بدین منظور با اسکن QR Code و ثبت ۶ رقم آخر کد ملی مالک خودرو (مندرج در سند و فاکتور فروش صادر شده از سوی شرکت ایران خودرو) به عنوان رمز ثابت، وارد این منو می‌شوید و تغییرات لازم یا ورود اطلاعات جدید را انجام می‌دهید.

پس از طی مراحل لازم و آپلود مدارک مورد نیاز در این قسمت، بررسی‌ها و استعلامات لازم توسط شرکت صورت گرفته و پیام کوتاهی مبنی بر تأیید تغییرات به آخرین تلفن همراه ثبت شده ارسال خواهد شد. پس از آن، این شماره همراه دریافت کننده رمز پویا خواهد بود.

۳-۶- توصیه‌های مهم:

- از مخدوش نمودن برچسب QR Code نصب شده بر روی خودرو جداً خودداری نمائید. در صورت مخدوش شدن لازم است برچسب جدید در نمایندگی‌های مجاز، برای شماره شاسی خودروی شما تعریف و نصب گردد.
- از قرار دادن رمز پویا و ثابت خود در اختیار دیگران جداً خودداری فرمائید.
- به هنگام مراجعه به نمایندگی‌های مجاز، لازم است تلفن همراه معرفی شده در QR Code را به همراه داشته باشید تا رمز پویا را دریافت و اعلام نمائید.

# ۲

## سرویس‌ها

۱۸۰	..... نکات مهم درباره سرویس‌های دوره‌ای
۱۸۱	..... جداول سرویس‌های دوره‌ای
۱۸۴	..... جدول بازدید و کنترل‌های دوره‌ای

**۱- نکات مهم درباره‌ی سرویس‌های دوره‌ای**

- انجام سرویس‌های دوره‌ای طبق توصیه شرکت سازنده باعث افزایش قابلیت اطمینان و دوام خودرو و پیشگیری از عیوب ناخواسته می‌شود.
- انجام سرویس‌های دوره‌ای در نمایندگی‌های مجاز الزامی بوده و عدم انجام آن، منجر به لغو گارانتی خواهد گردید.
- انجام سرویس‌های دوره‌ای به هزینه مشتری خواهد بود.
- پرداخت هزینه سرویس‌های دوره‌ای برای خودروهای دارای کارت طلایی شرکت امداد خودرو در مدت اعتبار آن بر اساس ضوابط آن شرکت خواهد بود. مراتب در بخش خدمات شرکت امداد خودرو به تفصیل توضیح داده شده است.

گروه صنعتی ایران خودرو این حق را برای خود محفوظ می‌دارد که در هر زمان از عمر خودرو، برنامه سرویس‌های دوره‌ای آن را تغییر دهد.

۲-۱- جدول سرویس‌های دوره‌ای خودروی تارا با موتور TU5P

انجام سرویس‌های دوره‌ای هر ۱۰۰۰۰ کیلومتر الزامی می‌باشد.

سرویس / بازدید																				
10000	20000	30000	40000	50000	60000	70000	80000	90000	100000	110000	120000	130000	140000	150000	160000	170000	180000	190000	200000	
سرویس (بازدید و کنترل)																				
هر ۱۰۰۰۰ کیلومتر یا یک سال																				
تعویض روغن موتور با فیلتر																				
هر ۱۰۰۰۰ کیلومتر یا یک سال																				
*	*	*	*	*	*	*	*	*	*	*	*	*	*	*	*	*	*	*	*	*
تعویض فیلتر هوا																				
*	*	*	*	*	*	*	*	*	*	*	*	*	*	*	*	*	*	*	*	*
تعویض فیلتر هوای اتاق																				
*	*	*	*	*	*	*	*	*	*	*	*	*	*	*	*	*	*	*	*	*
تعویض فیلتر بنزین																				
*	*	*	*	*	*	*	*	*	*	*	*	*	*	*	*	*	*	*	*	*
تعویض شمع موتور																				
*	*	*	*	*	*	*	*	*	*	*	*	*	*	*	*	*	*	*	*	*
تعویض روغن ترمز																				
هر ۴۰۰۰۰ کیلومتر یا دو سال																				
تعویض تسمه تایمینگ موتور و تسمه آلترناتور																				
هر ۸۰۰۰۰ کیلومتر یا ۳ سال از تاریخ تحویل و یا آخرین تعویض																				
*	*	*	*	*	*	*	*	*	*	*	*	*	*	*	*	*	*	*	*	*
بازدید و سرریز روغن گیربکس دستی																				
*	*	*	*	*	*	*	*	*	*	*	*	*	*	*	*	*	*	*	*	*
بازدید و سرریز روغن گیربکس اتوماتیک DAE (۶ سرعته)*																				
تعویض روغن گیربکس اتوماتیک DAE (۶ سرعته)*																				
هر ۶۰۰۰۰ کیلومتر یا ۵ سال																				
*	*	*	*	*	*	*	*	*	*	*	*	*	*	*	*	*	*	*	*	*
بازدید لنت‌های ترمز جلو و عقب																				
تعویض مایع سیستم خنک‌کننده																				
هر دو سال یکبار																				

**۲-۲- جدول سرویس‌های دوره‌های خودروی تارا با موتور EF7P-TC**

انجام سرویس‌های دوره‌ای هر ۱۰۰۰۰ کیلومتر الزامی می‌باشد.

سرویس / بازدید																				
200000	190000	180000	170000	160000	150000	140000	130000	120000	110000	100000	90000	80000	70000	60000	50000	40000	30000	20000	10000	
هر ۱۰۰۰۰ کیلومتر یا یک سال																			سرویس (بازدید و کنترل)	
*	*	*	*	*	*	*	*	*	*	*	*	*	*	*	*	*	*	*	*	تعویض روغن موتور با فیلتر
*	*	*	*	*	*	*	*	*	*	*	*	*	*	*	*	*	*	*	*	تعویض فیلتر هوای موتور
*	*	*	*	*	*	*	*	*	*	*	*	*	*	*	*	*	*	*	*	تعویض فیلتر هوای اتاق
*	*	*	*	*	*	*	*	*	*	*	*	*	*	*	*	*	*	*	*	تعویض فیلتر بنزین
		*						*						*						تعویض شمع موتور
هر ۴۰۰۰۰ کیلومتر یا دو سال																			تعویض روغن ترمز	
هر ۲ سال یک بار																			تعویض مایع سیستم خنک‌کننده	
هر ۸۰۰۰۰ کیلومتر یا ۳ سال از تاریخ تحویل و یا آخرین تعویض																			تعویض تسمه تایم و تسمه آلترناتور	
هر ۶۰۰۰۰ کیلومتر یا ۵ سال																			تعویض روغن گیربکس	
*	*	*	*	*	*	*	*	*	*	*	*	*	*	*	*	*	*	*	*	بازدید و سرریز روغن گیربکس
*	*	*	*	*	*	*	*	*	*	*	*	*	*	*	*	*	*	*	*	بازدید لنت‌های ترمز جلو و عقب

**توجه:**

- بازبینی سیستم‌های مشهود کیسه هوا و اتصالات الکتریکی و الکترونیکی آن پس از ۱۰ سال از عمر خودرو، در کنار انجام سرویس‌های دوره‌ای، الزامی می‌باشد.
- عمر مفید قطعات سیستم کیسه هوا ۱۵ سال پس از تاریخ تولید خودرو می‌باشد. پس از اتمام مدت زمان مذکور، مشتری موظف به مراجعه به یکی از نمایندگی‌های مجاز ایران خودرو جهت تعویض قطعات سیستم کیسه هوا می‌باشد. لازم به ذکر است در صورت عدم مراجعه به موقع به نمایندگی‌ها جهت تعویض قطعات سیستم کیسه هوا مسئولیت ناشی از عدم عملکرد صحیح سیستم مذکور خارج از تعهد ایران خودرو خواهد بود.
- میزان کم کردن روغن موتور در موتورهای TU5P و EF7P-TC حداکثر ۰/۳ لیتر در هر ۱۰۰۰ کیلومتر می‌تواند باشد.
- در زمان تعویض، مایع سیستم خنک‌کننده باید به صورت کامل تخلیه و مدار خنک‌کننده هواگیری شود.
- در شرایط سخت نظیر توقف‌های کوتاه و مکرر، ترافیک سنگین شهری، حرکت با دنده سنگین به مدت طولانی با دورهای بالا، پیمایش کم، محیط آلوده و گرد و غبار، اختلاف دمایی بیش از ۴۵ درجه، استفاده از سوخت نامناسب، افزایش ناگهانی شتاب موتور (take off)، کاهش ناگهانی شتاب خودرو (دنده معکوس)، تعویض دنده در دور بالا و ... لازم است انجام سرویس‌های دوره‌ای به ویژه روغن موتور و فیلتر، روغن گیربکس، تسمه تایم و تسمه آلترناتور، در نصف کارکرد و زمان توصیه شده در جدول سرویس‌های دوره‌ای، انجام پذیرد. (فاصله تعویض در شرایط سخت برابر است یا فاصله تعویض در شرایط عادی تقسیم بر ۲)
- هنگام تعویض تسمه‌های تایم و آلترناتور، وضعیت غلطک‌ها و هرزگردهای مرتبط بررسی شده و در صورت نیاز تعویض گردند.
- هنگام انجام سرویس تعویض روغن، نیاز به تعویض درپوش فیلتر روغن نمی‌باشد.

۳- جدول بازدید و کنترل‌های دوره‌ای

انجام سرویس‌های دوره‌ای (بازدید و کنترل) هر ۱۰۰۰۰ کیلومتر یا هر یک سال (هر کدام زودتر فرا برسد) الزامی می‌باشد.

ردیف	بازدید
۱	اتصالات سیستم فرمان برقی (EPS)
۲	نشتی روغن موتور
۳	مدار سیستم خنک کننده (اجزاء، اتصالات، عدم نشتی و...)
۴	عملکرد چراغ‌های جلو و عقب، مه‌شکن‌ها، راهنماها و...
۵	وضعیت ظاهری و فشار باد تایرها (و زاپاس)
۶	عملکرد اجزای برقی (بوق، شیشه شوی و...)
۷	عملکرد مجموعه Airbag و ABS و EPS (قطع، اتصالات، عملکرد، بررسی با دستگاه عیب‌یاب و ...) و سایر کنترل یونیت‌ها
۸	سیستم شارژ (باتری، آلترناتور، اتصالات و...)
۹	وضعیت ظاهری و کشش تسمه‌های تجهیزات
۱۰	رگلاژ کابل کلاچ و ترمز دستی
۱۱	سیستم سوخت‌رسانی (اجزاء، اتصالات، عدم نشتی و...)
۱۲	سیستم ترمز (اجزاء، اتصالات، عدم نشتی و...)
۱۳	سیستم تعلیق جلو و عقب (اجزاء، اتصالات، صدای غیر عادی، عدم نشتی و...) و جلوبندی (توبی چرخ، محور اکسل، اتصالات و گردگیرها)
۱۴	وضعیت شیشه‌های جلو و عقب (ترک، موج، نفوذ باد و آب و...)
۱۵	وضعیت نوارهای لاستیکی دور درها و صندوق عقب
۱۶	وضعیت تیغه‌های برف پاک‌کن
۱۷	وضعیت عملکرد موتور تنظیم نور چراغ‌های جلو و آینه‌ها
۱۸	تست جاده
ردیف	بازدید و سرریز (در صورت نیاز)
۱	مایع سیستم خنک کننده
۲	باتری (در صورت وجود چشمی میزان شارژ باتری)
۳	مایع شیشه‌شوی
۴	روغن ترمز

# ۳

## قانون و آیین‌نامه حمایت از حقوق مصرف‌کنندگان خودرو

قانون حمایت از حقوق مصرف‌کنندگان خودرو ..... ۱۸۶  
آیین‌نامه اجرایی قانون حمایت از حقوق مصرف‌کنندگان خودرو .. ۱۸۸

## ۱- قانون حمایت از حقوق مصرف‌کنندگان خودرو

ماده ۱- اصطلاحات ذیل در معانی مشروح به کار برده می‌شود.

- ۱-۱- خودرو: هر نوع وسیله نقلیه موتوری تولید داخل یا خارج برای استفاده در معابر عمومی برای حمل‌سرنشین و بار تا ظرفیت مجاز.
- ۱-۲- عرضه‌کننده: هر شخص حقیقی یا حقوقی که به طور مستقیم یا از طریق واسطه فروش مبادرت به فروش خودروهای نو تولیدی و وارداتی خود می‌کند.
- ۱-۳- واسطه فروش: هر شخص حقیقی یا حقوقی که با موافقت عرضه‌کننده نسبت به فروش خودرو اقدام می‌کند.
- ۱-۴- نمایندگی مجاز: هر شخص حقیقی یا حقوقی که با موافقت عرضه‌کننده عهده دار فروش و خدمات پس از فروش خودرو در طول مدت ضمانت است.
- ۱-۵- مصرف‌کننده: هر شخص حقیقی یا حقوقی که خودرو را برای استفاده شخصی یا عمومی در اختیار دارد.
- ۱-۶- بهای خودرو: مبلغی است که در قرارداد واگذاری و یا در برگه فروش توسط عرضه‌کننده قید گردیده است.

ماده ۲- عرضه‌کننده موظف به رعایت استانداردهای ابلاغی در مورد ایمنی، کیفیت، سلامت خودرو و مطابقت آن با ضمانت ارائه شده به مصرف‌کننده می‌باشد.

تبصره ۱: دوره تضمین نمی‌تواند کمتر از یک سال از زمان تحویل رسمی آخرین خودرو به مصرف‌کننده باشد.

تبصره ۲: دوره تعهد یا دوره تأمین قطعات و ارائه خدمات فنی استاندارد، برابر ده سال از زمان تحویل رسمی آخرین خودرو به مصرف‌کننده می‌باشد.

ماده ۳- عرضه‌کننده در طول مدت ضمانت مکلف به رفع هر نوع نقص یا عیب (ناشی از طراحی، مونتاژ، تولید و یا حمل) است که در خودرو وجود داشته یا در نتیجه استفاده معمول از خودرو بروز نموده و با مفاد ضمانت‌نامه و مشخصات اعلام شده به مصرف‌کننده مغایر بوده یا مانع استفاده مطلوب از خودرو یا نافی ایمنی آن باشد یا موجب کاهش ارزش معاملاتی خودرو شود. هزینه رفع نقص یا عیب خودرو در طول مدت ضمانت و جبران کلیه خسارات وارده به مصرف‌کننده و اشخاص ثالث، اعم از خسارات مالی و جانی و هزینه‌های درمان ناشی از نقص یا عیب (که خارج از تعهدات بیمه شخص ثالث باشد) هزینه‌های حمل خودرو به تعمیرگاه، تأمین خودروی جایگزین مشابه در طول مدت تعمیرات (چنانچه مدت توقف خودرو بیش از چهل و هشت ساعت باشد) بر عهده عرضه‌کننده می‌باشد.

تبصره ۱: تعهدات عرضه‌کننده به طور مستقیم یا از طریق واسطه فروش یا نمایندگی مجاز ایفا می‌شود. عرضه‌کننده مکلف به ایجاد شبکه خدمات پس از فروش یا نمایندگی‌های مجاز تعمیر و توزیع قطعات یدکی و تأمین آموزش‌های لازم متناسب با تعداد خودروهای عرضه شده در سطح کشور بوده و نمی‌تواند مصرف‌کننده را به مراجعه به نمایندگی معینی اجبار نماید.

تبصره ۲: در صورت بروز اختلاف بین طرفین موضوع ماده فوق، موضوع اختلافی حسب درخواست طرفین ابتدا در هیأت حل اختلافات مربوطه، متشکل از نمایندگی‌های عرضه‌کننده خودرو، کارشناس رسمی دادگستری و کارشناس نیروی انتظامی به ریاست کارشناس رسمی دادگستری طرح و رأی لازم با اکثریت آراء صادر خواهد شد. در صورت اعتراض هر یک از طرفین به رأی صادره، خواسته در دادگاه صالحه قابل پیگیری خواهد بود. دادگاه صالحه باید خارج از نوبت و حداکثر ظرف دو ماه انشاء رأی نماید.

ماده ۴- چنانچه نقص یا عیب قطعات ایمنی خودرو در طول دوره ضمانت پس از سه بار تعمیر همچنان باقی باشد یا در صورتی که نقص یا عیب قطعاتی که موجب احتمال صدمه جسمی یا جانی اشخاص گردد و با یک تعمیر برطرف نشده باشد یا خودرو بیش از سی روز به دلیل تعمیرات غیر قابل استفاده بماند، عرضه‌کننده مکلف است حسب درخواست مصرف‌کننده خودروی معیوب را با خودروی نو تعویض یا با توافق، بهای آن را به مصرف‌کننده مسترد دارد.

- تبصره ۱: در صورت بروز اختلاف بین طرفین، حل و فصل آن از طریق هیأت حل اختلاف موضوع تبصره ۲ ماده ۳ این قانون می‌باشد.
- تبصره ۲: عرضه‌کننده حق واگذاری را استفاده از خودروی مسترد شده را پیش از رفع عیب ندارد. واگذاری خودروی مزبور پس از رفع عیب و نقص قبلی و یا اعلام صریح عیوب مزبور در اسناد واگذاری مجاز می‌باشد.
- ماده ۵- عرضه‌کننده، واسطه فروش و نمایندگی مجاز تعمیر موظفند هر بار که خودروی موضوع ضمانت، مورد تعمیر یا خدمات مختلف دوره‌ای قرار می‌گیرد، پس از اتمام کار، به صورت مکتوب کلیه عیب‌ها و نقص‌های اعلامی از سوی مصرف‌کننده، اقدام‌های انجام شده و قطعات تعمیر یا تعویض شده را در صورت وضعیت ذکر نموده و آن را تسلیم مصرف‌کننده نماید.
- تبصره: استفاده از قطعات غیر استاندارد یا تأیید نشده توسط عرضه‌کننده و نمایندگی‌های مجاز تعمیر ممنوع می‌باشد.
- ماده ۶- چنانچه انجام تعهدات عرضه‌کننده به دلیل حوادث غیرمترقبه (غیر قابل پیش‌بینی و غیر قابل رفع) ناممکن باشد، این تعهدات به حالت تعلیق در می‌آید. مدت تعلیق به دوره ضمانت افزوده می‌شود.
- ماده ۷- هر نوع توافق مستقیم یا غیرمستقیم بین عرضه‌کننده، واسطه فروش یا مصرف‌کننده که به موجب آن تمام یا بخشی از تعهداتی که عرضه‌کننده بر طبق این قانون و یا ضمانت‌نامه صادره بر عهده دارد، ساقط نماید یا به عهده واسطه فروش یا هر عنوان دیگری گذارده شود، در برابر مصرف‌کننده باطل و بلا اثر می‌باشد.
- تبصره: انعقاد هر نوع قراردادی که حقوق و تکالیف طرفین قرارداد و مشمولین این قانون در آن رعایت نشود به استناد ماده ۱۰ قانون مدنی و مورد مشابه غیرقانونی و از درجه اعتبار ساقط است.
- ماده ۸- هر گونه عیب و نقص و خسارات جانی و مالی وارد به مصرف‌کننده و اشخاص ثالث که به دلیل تعویض یا نصب قطعات و سیستم‌های جانبی و یا دریافت خدمات خارج از شبکه رسمی و مجاز عرضه‌کننده توسط مصرف‌کننده طی دوران ضمانت ایجاد شود از شمول این قانون خارج است و هیچگونه حقی برای مصرف‌کننده و اشخاص ثالث در برابر عرضه‌کننده ایجاد نمی‌کند.
- ماده ۹- عرضه‌کننده مکلف است تعهدات موضوع این قانون را به صورت کتبی در اوراق ضمانت نامه قید و در زمان تحویل خودرو، به نحو مقتضی موضوع این قانون را به طور صریح و روشن به مصرف‌کننده اعلام نماید.
- ماده ۱۰ - آئین‌نامه اجرائی این قانون (به ویژه در مورد ملاک‌های ایجاد نمایندگی‌های مجاز تعمیر در سطح کشور به ازاء تعداد خودروهای عرضه شده) ظرف سه ماه از تاریخ تصویب توسط وزارت صنایع و معادن تهیه و به تصویب هیأت وزیران می‌رسد.
- ماده ۱۱ - وزارت صنایع و معادن مکلف به نظارت بر اجرای این قانون در راستای حفظ حقوق مصرف‌کنندگان خودرو و اعلام گزارش ادواری شش ماهه به کمیسیون صنایع و معادن مجلس شورای اسلامی است.

۲- آیین‌نامه اجرایی قانون حمایت از حقوق مصرف‌کنندگان خودرو

- ماده ۱- ضوابط مندرج در این آیین‌نامه شامل توأم عرضه‌کنندگان، واسطه‌های فروش، واسطه‌های خدمات پس از فروش و نمایندگی‌های مجاز انواع وسایل نقلیه موتوری اعم از سواری، مینی بوس، میدل باس، اتوبوس، ون، کامیونت، کامیون، کشنده، تریلر و انواع موتورسیکلت ساخت داخل کشور یا خارج می‌باشد.
- ماده ۲- در این آیین‌نامه اصطلاحات زیر در معانی مشروح مربوط به کار می‌روند:
- الف - قانون: قانون حمایت از حقوق مصرف‌کنندگان خودرو مصوب ۱۳۸۶
- ب - وزارت: وزارت صنعت، معدن و تجارت
- پ - عرضه‌کننده: هر شخص حقیقی یا حقوقی که به طور مستقیم یا از طریق واسطه فروش، مبادرت به فروش خودروهای نو ساخت داخل کشور یا وارداتی خود می‌نماید.
- ت - خدمات پس از فروش: کلیه خدمات پس از فروش یک محصول از قبیل ضمانت و تعهد شامل پشتیبانی خدمات، تعمیرات و تأمین قطعات استاندارد که موجب تضمین کارکرد مطلوب محصول می‌باشد.
- ث - واسطه خدمات فروش و پس از فروش: اشخاص حقیقی یا حقوقی که با موافقت عرضه‌کننده، صرفاً یا توأمأ عهده دار خدمات فروش و پس از فروش خودرو از طریق نمایندگی‌های مجاز می‌باشند، واسطه مذکور می‌تواند به عنوان بخشی از مجموعه عرضه‌کننده یا به عنوان شرکتی مستقل تحت نظارت عرضه‌کننده فعالیت نموده و خدمات خود را ارائه نماید.
- ج - نمایندگی مجاز: هر شخص حقیقی یا حقوقی که با موافقت عرضه‌کننده عهده دار فروش و خدمات پس از فروش خودرو در طول مدت ضمانت است.
- چ - شیوه ارائه خدمات پس از فروش خودرو: بر اساس استاندارد ملی شماره (۱۹۱۱۷) در خصوص تعیین شیوه مربوط به امور خدمات پس از فروش خودرو، شاخص‌ها و نحوه ارزیابی عرضه‌کننده، واسطه خدمات پس از فروش و نمایندگی‌های مجاز آن و همچنین رده‌بندی و پایش عملکرد آنها می‌باشد.
- ح - دستورالعمل شرایط، ضوابط و ارزیابی خدمات فروش خودرو: دستورالعملی که به منظور تعیین شیوه مربوط به امور خدمات فروش خودرو، شاخص‌ها و نحوه ارزیابی عرضه‌کننده، واسطه خدمات فروش و نمایندگی‌های آن و همچنین رده‌بندی و پایش عملکرد آنها توسط وزارت تهیه و ابلاغ می‌شود.
- خ - خدمات دوره تضمین: مجموعه خدمات تعمیرات، تأمین و تعویض قطعات یا تعویض خودرو که در یک دوره زمانی با طی مسافت مشخص مطابق مواد (۱۲) و (۱۳) این آیین‌نامه و انجام آن به صورت رایگان به عهده عرضه‌کننده می‌باشد.
- د - خدمات دوره تعهد: مجموعه خدمات تعمیرات، تأمین و تعویض قطعات و پشتیبانی خدمات که در یک دوره زمانی مشخص مطابق ماده (۱۵) این آیین‌نامه و در قبال دریافت اجرت برابر با نرخ مصوب موضوع بند (ط) ماده (۲) این آیین‌نامه از سوی عرضه‌کننده برای مصرف‌کننده انجام می‌شود.
- ذ - خدمات سیار: خدمات امداد و تعمیراتی که در محل استقرار خودرو در بیرون از نمایندگی مجاز به مصرف‌کننده ارائه می‌شود.
- ر - خدمات فنی استاندارد: خدماتی که مطابق با استاندارد کارخانه‌ای، ملی، بین‌المللی، یا سایر استانداردها و دستورالعمل‌های تخصصی رسمی باشد.
- ز - ضمانت‌نامه: سندی است به زبان فارسی و در بر گیرنده مسئولیت دوره ضمانت و تعهد خدمات عرضه‌کننده و استفاده مطلوب از خودرو که توسط عرضه‌کننده به همراه خودرو، تحویل مصرف‌کننده می‌شود.

- ژ - استفاده مطلوب از خودرو: استفاده از هر خودرو مطابق مشخصات اعلام شده از سوی عرضه‌کننده به ویژه در مورد تعداد سرنشین و مقدار بار.
- س - کتابچه راهنمای مصرف‌کننده: کتابچه‌ای است حداقل به زبان فارسی، که باید در زمان تحویل خودرو از طرف عرضه‌کننده به مصرف‌کننده تسلیم شود. این کتابچه باید حاوی مواردی از قبیل نحوه استفاده مطلوب از خودرو، عناوین متعلقات الزامی همراه خودرو از قبیل رادیو پخش، چرخ زاپاس، جک، آچار چرخ، کف پوش متحرک، مثلث خطر و تجهیزات اضافی خودرو، میزان مصرف سوخت (به تفکیک سیکل شهری، برون شهری و ترکیبی) و همچنین عناوین بازدیدهای دوره‌ای، نام و نشانی نمایندگی‌های مجاز شبکه فروش و خدمات پس از فروش، متن قانون، آیین‌نامه و دستورالعمل‌های اجرایی آن باشد.
- ش - تأمین خودروی جایگزین مشابه: واگذاری خودروی مشابه و در صورت عدم امکان، پرداخت خسارت توقف خودرو در دوره تضمین است.
- ص - قیمت کارشناسی: قیمتی که بر اساس نظر کارشناس رسمی دادگستری در رشته مرتبط تعیین می‌شود.
- ض - شرکت بازرسی: شخصیت حقوقی دارای صلاحیتی از طرف سازمان ملی استاندارد ایران که توسط وزارت برای انجام ارزیابی عملکرد عرضه‌کننده، واسطه فروش، واسطه خدمات پس از فروش، نمایندگی‌های مجاز و ارائه گزارش‌های ادواری یا موردی به وزارت و عرضه‌کننده انتخاب می‌شود.
- ط - نرخ خدمات و قطعات: نظر به صنفی بودن فعالیت نمایندگی‌های مجاز، واسطه خدمات پس از فروش و خدمات سیار، اجرت یا دستمزد خدمات و همچنین نرخ قطعات و مواد مصرفی مطابق ماده (۱۵) اصلاحی قانون نظام صنفی کشور - مصوب ۱۳۹۲ - با محوریت کمیسیون نظارت تعیین و در ازای ارائه خدمات و ابلاغ صورتحساب رسمی به مصرف‌کننده، از وی دریافت می‌شود.
- ظ - خودروی نو: خودرویی که به هنگام تحویل به مصرف‌کننده بیش از (۹۹) کیلومتر طی مسافت نکرده باشد.
- ع - عیب: زیاده، نقیصه و یا تغییر حالتی که موجب کاهش ارزش اقتصادی کالا، خدمت یا عدم امکان استفاده متعارف از آن می‌شود.
- غ - قطعه ایمنی خودرو: قطعاتی که عیب آنها موجب احتمال صدمه جسم، جان و مال اشخاص می‌گردد.
- تبصره: فهرست این قطعات توسط وزارت با همکاری سازمان ملی استاندارد ایران و پلیس راهنمایی و رانندگی نیروی انتظامی جمهوری اسلامی ایران تهیه و اعلام می‌شود.
- ف - عیب ایمنی: عیوبی که احتمال ایجاد صدمه به جسم، جان و مال اشخاص گردد.
- تبصره: وزارت موظف است با همکاری سازمان ملی استاندارد ایران و پلیس راهنمایی و رانندگی جمهوری اسلامی ایران، فهرست عیوب ایمنی خودرو و همچنین قطعات مشمول استاندارد اجباری خودرو را تهیه و ابلاغ نماید.
- ق - قطعه و ماده مصرفی: قطعات و موادی مانند روغن‌ها (نظیر روغن موتور و گیربکس)، مایعات (نظیر مایع ضدیخ و مایع شیشه‌شوی)، فیلترها (نظیر فیلتر بنزین، هوا و روغن) و سایر قطعات و موادی که فهرست کامل آن توسط وزارت تهیه و ابلاغ خواهد شد.
- ک - استانداردها و مقررات ابلاغی: کلیه معیارها و مشخصات ناظر در تولید، ایمنی، کیفیت، آلاینده‌ی زیست محیطی، فروش و خدمات پس از فروش خودرو که از سوی وزارت، سازمان ملی استاندارد ایران، سازمان حفاظت محیط زیست و وزارت نفت ابلاغ و رعایت آنها از سوی عرضه‌کننده الزامی است.
- تبصره - استانداردهای فنی شرکت‌های عرضه‌کننده در صورت عدم مغایرت با موارد فوق، جزو استانداردهای ابلاغی محسوب خواهد شد.
- ماده ۳- عرضه‌کننده موظف است در سامانه اطلاع‌رسانی خود، نسبت به فروش اینترنتی محصولات با قیود مشخصات خودرو و شرایط فروش از قبیل نشان تجاری، نوع، تیپ،

رنگ، تجهیزات درخواستی، قیمت خودرو، سود مشارکت، زمان تحویل و سایر موارد مرتبط اقدام نماید.  
تبصره - عرضه‌کننده موظف است حداقل دو روز کاری قبل از اجرای فرآیند فروش شرایط موصوف را اطلاع رسانی عمومی نماید.  
ماده ۴- عرضه‌کننده موظف است قیمت نهایی محصولات خود به همراه قید نوع، تیپ، رنگ و متعلقات، ضوابط و روش‌های مختلف فروش و فرآیند خرید را به صورت شفاف و روشن مطابق جدول زیر تهیه و در پایگاه اطلاع‌رسانی و نمایندگی‌های مجاز فروش خود، در دسترس متقاضیان خرید قرار دهد:  
ضوابط و روش‌های مختلف فروش:

سفارشی تعداد محدود	مشارکت در تولید	پیش فروش		تحویل فوری	
		عادی	قطعی		
قیمت توافقی زمان عقد قرارداد	قیمت زمان تحویل مندرج در قرارداد	قیمت زمان تحویل مندرج در قرارداد	قیمت قطعی زمان عقد قرارداد	قیمت قطعی زمان عقد قرارداد	قیمت
داخلی سه ماه وارداتی چهار ماه	سه سال	دوازده ماه	نه ماه	سی روز	حداکثر تاریخ تحویل
-	حداقل سود سپرده سه ساله نظام بانکی	حداقل سود سپرده یک ساله نظام بانکی	حداقل سود سپرده برابر مقررات نظام بانکی در مدت قرارداد	-	حداقل سود مشارکت
حداکثر سه درصد کمتر از نرخ سود سپرده یک ساله نظام بانکی	حداکثر سه درصد کمتر از نرخ سود سپرده یک ساله نظام بانکی	حداکثر سه درصد کمتر از نرخ سود سپرده یک ساله نظام بانکی	حداکثر سه درصد کمتر از نرخ سود سپرده یک ساله نظام بانکی	حداکثر سه درصد کمتر از نرخ سود سپرده یک ساله نظام بانکی	حداقل سود انصراف (درصد)
سه درصد ماهانه	سود مشارکت بعلاوه یک درصد ماهانه	سود مشارکت بعلاوه یک درصد ماهانه	سود مشارکت بعلاوه یک درصد ماهانه	دو و نیم درصد ماهانه	جبران تأخیر در تحویل
در صورت تأخیر بیش از دو ماه در تحویل خودرو موضوع قرارداد، مشتری حق انصراف خواهد داشت.	در صورت عدم امکان تحویل خودرو موضوع قرارداد، خودروی جایگزین از میان خودروهای تولیدی به انتخاب مشتری و شرایط مفاد قرارداد تحویل داده خواهد شد. این موضوع شامل خودروی وارداتی نمی‌شود.	-	-	نداشتن تعهدات معوق	شرایط

- در کلیه روشها، اطمینان از تأمین CKD/CBU و شماره گذاری توسط عرضه‌کننده الزامی است.

- در کلیه روشها، امکان پرداخت وجه ثمن خودرو به صورت اقساطی میسر می‌باشد.

- در صورت استفاده از تسهیلات بانکها، مؤسسات اعتباری و شرکت‌های لیزینگ، رعایت قوانین مرتبط با آن و حصول اطمینان عرضه‌کننده از تأمین و پرداخت تسهیلات توسط بانکها، مؤسسات اعتباری و شرکت‌های لیزینگ به متقاضی، پیش از انعقاد قرارداد و دریافت وجه، الزامی است.

- تعهدات معوق: در فروش های فوری، تعهداتی است که طبق قرارداد سررسید شده ولی خودرو تحویل نگردیده است.

تبصره ۱- حداکثر مبلغ قابل دریافت در قراردادهای پیش فروش معادل پنجاه درصد قیمت فروش نقدی محصول مورد نظر در هنگام عقد قرارداد می‌باشد.

تبصره ۲- سود انصراف و خسارت تأخیر مندرج در بخش ضوابط فروش، به صورت روزشمار محاسبه می‌شود.

ماده ۵- عرضه‌کننده موظف است قبل از اقدام به پیش فروش خودرو، مجوز مربوطه شامل تعداد خودروی قابل عرضه را از وزارت اخذ نماید.

ماده ۶- عرضه‌کننده موظف است نسبت به عقد قرارداد فروش با مصرف‌کننده اقدام نماید. در قرارداد فروش قید مشخصات خودرو مورد نظر از قبیل نشان تجاری، نوع، تیپ، رنگ و شرایط موضوع قرارداد مانند قیمت فروش، نرخ سود مشارکت، تاریخ تحویل خودرو با تعیین ماه و هفته تحویل، خسارت تأخیر در تحویل، فهرست متعلقات الزامی همراه خودرو از قبیل رادیو پخش، چرخ زاپاس، جک، آچار چرخ، کف پوش متحرک، مثلث خطر و تجهیزات درخواستی و ارائه یک نسخه از اصل قرارداد به مصرف‌کننده الزامی است.

تبصره: هرگونه تغییر در استانداردهای اجباری پس از عقد قرارداد، چنانچه موجب افزایش هزینه و مشمول قیمت گذاری شود، با تصویب مرجع قیمت گذاری در قیمت فروش لحاظ می‌شود.

ماده ۷- عرضه‌کننده موظف است در قرارداد پیش فروش، سود مشارکت و وجه دریافتی را از تاریخ دریافت ودیعه تا تاریخ تحویل مندرج در قرارداد پرداخت نماید.

تبصره ۱- عرضه‌کننده موظف است در صورت تأخیر در تحویل خودرو، از تاریخ تحویل مندرج در قرارداد تا زمان تحویل خودرو به مصرف‌کننده، مبلغ خسارت تأخیر در تحویل را نسبت به وجه پرداختی محاسبه و پرداخت نماید.

تبصره ۲- در صورتی که مصرف‌کننده پس از ابلاغ دعوت نامه کتبی عرضه‌کننده، ظرف پانزده روز کاری نسبت به تصفیه حساب خودرو موضوع قرارداد اقدام ننماید، عرضه‌کننده می‌تواند خودرو را به سایر متقاضیان تحویل و نوبت مصرف‌کننده را به موعده دیگری که نحوه تعیین آن در قرارداد مشخص شده، موکول نماید.

تبصره ۳- در صورت اعلام انصراف مصرف‌کننده یک ماه پس از عقد قرارداد، سود انصراف بر مبنای ضرایب مندرج در جدول ذیل ماده (۴) این آیین‌نامه محاسبه و پرداخت می‌شود. عرضه‌کننده موظف است سود انصراف و مبلغ پرداختی را ظرف بیست روز به مصرف‌کننده پرداخت نماید. انصراف مصرف‌کننده قبل از یک ماه از زمان عقد قرارداد مشمول سود انصراف نمی‌شود.

تبصره ۴- در صورتی که زمان بازپرداخت وجه پرداختی مصرف‌کننده بیش از بیست روز شود، سود انصراف متعلقه از تاریخ تأخیر تا تاریخ بازپرداخت وجه مذکور نیز باید محاسبه و پرداخت گردد.

ماده ۸- عرضه‌کننده موظف است هرگونه تغییر در شرایط عرضه را نسبت به شرایط مندرج در قرارداد به استثنای الزامات قانونی، رضایت کتبی مصرف‌کننده در الحاقیه قرارداد

منعده، قبل از ارسال دعوت نامه تکمیل وجه، قید و به تأیید و امضای طرفین برساند.

تبصره ۱: در صورت بروز مشکل در فرآیند رعایت استانداردهای مصوب و تأخیر در تحویل خودرو، مسئولیت جبران خسارات وارده و کسب رضایت مصرف‌کننده بر عهده عرضه‌کننده است.

ماده ۹- عرضه‌کننده موظف است در زمان تحویل، خودروی درخواستی مصرف‌کننده را در حضور وی کنترل نموده و پس از حصول اطمینان از عدم وجود عیب، خودرو را تحویل دهد.

تبصره ۱- عرضه‌کننده موظف است در صورت وجود عیب احتمالی در خودرو، عیب مربوط را مطابق زمان استاندارد تعمیراتی مربوط، رفع کند مشروط بر آن رفع عیب، موجب کاهش ارزش قیمتی خودرو نگردد. در غیر این صورت عرضه‌کننده موظف است نسبت به تعویض خودرو و یا اخذ رضایت کتبی مصرف‌کننده اقدام نماید.

تبصره ۲- در صورتی که مصرف‌کننده در دوره تضمین به نمایندگی مجاز مراجعه نماید و رفع کامل عیوب خودرو تحت هر شرایطی در مدت زمان باقی مانده از دوره مذکور برای نمایندگی مجاز مقدور نباشد، عرضه‌کننده یا واسطه فروش با نمایندگی مجاز موظف است ضمن الزام نمایندگی مجاز به اعلام کتبی موضوع به مصرف‌کننده ترتیبی اتخاذ نماید که خودرو در اولین فرصت ممکن تحت شرایط تضمین رفع عیب گردد.

تبصره ۳- عرضه‌کننده موظف است در صورتی که رفع عیوب خودرو مستلزم گذشت زمان باشد، ضمن ثبت دقیق عیوب خودرو در دو نسخه و تحویل یک نسخه از آن به مصرف‌کننده، برابر ماده (۱۷) این آیین نامه رفتار نماید.

ماده ۱۰- عرضه‌کننده موظف است سند فروش، صورتحساب فروش همراه با درج تفکیکی اقلام تشکیل دهنده، بهای خودرو شامل بهای خالص خودرو، شماره‌گذاری، بیمه، عوارض، مالیات و سایر موارد مربوط، برگه‌های ضمانت، کتابچه راهنمای مصرف‌کننده حداقل به زبان فارسی و تجهیزات اضافی رادر زمان تحویل خودرو به مصرف‌کننده ارائه نماید.

ماده ۱۱- عرضه‌کننده موظف است نسبت به تهیه نظامات و دستورالعمل‌های زیر و نظارت بر حسن اجرای آن، در چارچوب دستورالعمل ابلاغی وزارت اقدام نماید:

الف - فرآیند فروش

ب - فرآیند و نظام پرداخت سود و خسارت متعلقه به مصرف‌کننده

پ - بازرسی قبل از تحویل خودرو

ت - حمل مناسب خودرو از محل عرضه‌کننده تا نمایندگی مجاز

ث - نظام آموزش کارکنان شرکت عرضه‌کننده و نمایندگی‌های مجاز خود

ج - پذیرش، گردش کار خدمات قابل ارائه، برنامه ریزی تعمیرات و تریخیص خودرو به نمایندگی مجاز.

چ - راهنمای تعمیراتی بخش‌های مختلف خودرو

ح - نظام تأمین و توزیع به موقع کلیه قطعات مورد نیاز واسطه خدمات پس از فروش و نمایندگی مجاز آنها.

خ - نظام تشویق، تنبیه و اعطا و لغو نمایندگی‌های مجاز خود

د - ارتقای کمی و کیفی شبکه نمایندگی‌های مجاز خود.

ذ - اطلاع‌رسانی شفاف رتبه نمایندگی و حقوق مشتریان در محل پذیرش نمایندگی مجاز

ر - نظام نظرسنجی از مراجعین کلیه نمایندگی‌های مجاز

ز - ساز و کار ردیابی قطعات به ویژه قطعات ایمنی نصب شده بر روی خودرو

ژ - نظام رسیدگی به شکایات و تعیین تکلیف موضوع با رعایت ضوابط قانونی ظرف بیست روز.

س - نظام آرایه خدمات سیار و طرح‌های امدادی در دوره تضمین و دوره تعهد برای مشترکین خود.

ماده ۱۲- دوره تضمین برای خودروهای سبک شامل سواری، ون و وانت از تاریخ تحویل به مصرف‌کننده حداقل دو سال یا کارکردی برابر چهل هزار (۴۰۰۰۰) کیلومتر، هر کدام زودتر فرا برسد، برای خودروهای سنگین شامل مینی بوس، میدل باس، اتوبوس، کامیونت، کامیون و کشنده از تاریخ تحویل به مصرف‌کننده حداقل دو سال یا کارکردی برابر دویست هزار (۲۰۰۰۰۰) کیلومتر، هر کدام زودتر فرا برسد و برای انواع موتورسیکلت از تاریخ تحویل به مصرف‌کننده حداقل یک سال می‌باشد.

تبصره ۱- عرضه‌کننده می‌تواند بر اساس سیاست تجاری خود و به منظور افزایش رضایت‌مندی مصرف‌کننده، نسبت به افزایش دوره تضمین یا تعهد اقدام نماید که در این صورت باید جزئیات شرایط آن به طور کتبی و شفاف به مصرف‌کننده اعلام گردد.

تبصره ۲- ضمانت رنگ برای خودروهای سبک حداقل سه سال، برای خودروهای سنگین حداقل هجده ماه و برای موتورسیکلت حداقل سه ماه می‌باشد.

تبصره ۳- عرضه‌کننده موظف است قطعات، مواد مصرفی و استهلاکی ناشی از عیوب کیفی و مونتاژی در هر یک از مجموعه‌های خودرو را مشمول خدمات دوره تضمین نماید تبصره ۴- تعمیر یا تعویض قطعات خودرو، ناشی از خسارت حاصل از حادثه یا تصادف که به علت عیب فنی خودرو نباشد، مشمول ضمانت نمی‌گردد.

ماده ۱۳- کلیه قطعات و مجموعه‌های خودرو به جز قطعات و مواد مصرفی، مشمول خدمات دوره تضمین می‌باشند.

تبصره ۱- فهرست قطعاتی که به عنوان قطعات و مواد مصرفی قلمداد نشده از جمله تجهیزات کاهنده آلاینده‌ها شامل کربن کنیستر، کاتالیست کانورتور، حسگر دوزم اکسیژن و عمر کارکرد آنها کمتر از مدت زمان مورد نظر در دوره تضمین خودرو می‌باشد، توسط وزارت تعیین و ابلاغ خواهد شد.

تبصره ۲- عملکرد صحیح سیستم و قطعات کیسه هوا صرفاً مشمول دوره تضمین نبوده و بر اساس استانداردهای ابلاغی شامل دوران تعهد نیز می‌باشد.

ماده ۱۴- عیوب ناشی از عدم انجام خدمات دوره ای مطابق با شرایط مندرج در کتابچه راهنمای مصرف‌کننده خودرو در شبکه نمایندگی‌های مجاز شرکت عرضه‌کننده خودرو، باعث خروج مجموعه‌های مرتبط خودرو به خدمت مورد نظر، از شرایط تضمین می‌گردد.

ماده ۱۵- مدت زمان تعهد خدمات شامل تعمیرات و تأمین قطعات، ده سال بعد از فروش آخرین دستگاه خودرو از همان نشان تجاری و نوع خودرو، توسط عرضه‌کننده می‌باشد.

ماده ۱۶- عرضه‌کننده موظف است نسبت به راه‌اندازی سامانه‌ای مبتنی بر فناوری اطلاعات به منظور رعایت مفاد ماده (۵) قانون و تعیین زمان و محل مراجعه مصرف‌کننده به نمایندگی‌های مجاز در دوره تضمین و تعهد اقدام نماید. در صورتی که مصرف‌کننده تأکید بر پذیرش در نمایندگی خاصی را داشته باشد عرضه‌کننده باید در اولین زمان ممکن، نسبت به اجرای این درخواست، اقدام نماید.

ماده ۱۷- عرضه‌کننده موظف است چنانچه رفع عیوب خودرو در دوره تضمین که ناشی از خسارت حاصل از حادثه و یا تصادف نباشد و بیش از دو روز کاری یا زمان استاندارد تعمیرات تأیید شده به طول انجامید، به تأمین خودرو مشابه جایگزین در طول مدت تعمیرات و در صورت عدم امکان، پرداخت خسارت حق توقف خودرو به شرح مفاد این آیین‌نامه

اقدام نماید.

تبصره ۱- مدت زمان توقف خودرو، برای پرداخت خسارت در دوره تضمین و دوره تعهد به ترتیب بعد از دو و هفت روز کاری و یا زمان استاندارد تعمیرات تأیید شده، برای کلیه روزهای توقف خودرو در نمایندگی اعم از تعطیل و غیر تعطیل بدون در نظر گرفتن فرآیندهای داخلی سازنده و نیز واسطه خدمات پس از فروش و یا نمایندگی مجاز آن، آغاز و در روزی که نمایندگی مجاز پس از انجام تعمیرات لازم، آمادگی تحویل خودرو به مصرف‌کننده را اعلام نماید، پایان می‌یابد. در هر صورت مدت زمان توقف خودرو به دوره تضمین یا تعهد خودروی مربوط اضافه می‌شود.

تبصره ۲- در صورت مراجعه مصرف‌کننده برای رفع عیب تکراری به همان نمایندگی مجاز و یا هر یک از نمایندگی‌های مجاز دیگر برای بار دوم و یا بیشتر، زمان توقف خودرو از بدو تاریخ پذیرش خودرو برای پرداخت خسارت محاسبه می‌گردد.

تبصره ۳- در صورتی که عیوب موجود در هر یک از مجموعه‌های خودرو که به تشخیص مرجع رسیدگی کننده موضوع ماده (۳) قانون موجب بروز حادثه یا تصادف و یا آلاینده‌گی بیش از حد مجاز هوا گردد، خدمات مربوط مشمول ضوابط این ماده بوده و بر عهده عرضه‌کننده خودرو می‌باشد.

ماده ۱۸- ضوابط پرداخت خسارت توقف خودرو به استثنای خسارات ناشی از موارد حادثه و تصادف به شرح زیر است:

الف - خودروی سواری: از زمان تحویل خودرو به نمایندگی مجاز به ازای هر روز توقف مازاد، به میزان یاد شده در ماده (۱۷) این آیین‌نامه به مقدار پانزده ده هزارم (۰/۰۰۱۵) بهای خودرو به عنوان هزینه توقف توسط عرضه‌کننده به مصرف‌کننده پرداخت می‌شود.

ب - خودروی عمومی (تاکسی، وانت، ون) از زمان تحویل خودرو به نمایندگی به ازای هر روز توقف مازاد به میزان یاد شده در ماده (۱۷) این آیین‌نامه به مقدار دو هزارم (۰/۰۰۲) بهای خودرو به عنوان هزینه توقف توسط عرضه‌کننده به مصرف‌کننده پرداخت می‌شود.

پ - خودروی سنگین (مینی بوس، میدل باس، اتوبوس، کامیونت، کامیون و کشنده): به ازای هر روز توقف مازاد به میزان یاد شده در ماده (۱۷) این آیین‌نامه به مقدار یک هزارم (۰/۰۰۱) بهای خودرو به عنوان هزینه توقف توسط عرضه‌کننده به مصرف‌کننده پرداخت می‌شود.

ت - موتور سیکلت: به ازای هر روز توقف مازاد به میزان یاد شده در ماده (۱۷) این آیین‌نامه به مقدار یک هزارم (۰/۰۰۱) بهای موتور سیکلت به عنوان هزینه توقف توسط عرضه‌کننده به مصرف‌کننده پرداخت می‌شود.

تبصره ۱- در صورت عدم توافق طرفین نسبت به مبلغ خسارت توقف خودرو، مراتب با کسب نظر کارشناس رسمی دادگستری انجام می‌پذیرد.

تبصره ۲- عرضه‌کننده موظف است رأساً یا از طریق واسطه خدمات پس از فروش خود پس از اخذ مدرک مثبت در مورد احراز مالکیت خودرو، نسبت به پرداخت خسارت توقف خودرو در کمتر از پانزده روز اقدام نماید.

تبصره ۳- در صورتی که توقف خودروی سنگین بیش از یک ماه به طول انجامد، با موافقت کتبی مصرف‌کننده برای هر روز توقف خودرو مازاد بر یک ماه، عرضه‌کننده ملزم به پرداخت دو ده هزارم (۰/۰۰۲) بهای خودرو علاوه بر مقدار قبلی می‌باشد.

ماده ۱۹- عرضه‌کننده موظف است رأساً یا از طریق واسطه فروش و خدمات پس از فروش، ساز و کار پرداخت هزینه خسارات وارده به مصرف‌کننده شامل موارد اشاره شده در قانون و این آیین‌نامه را رانندازی و اجرا نماید. عملکرد این نظام باید به گونه‌ای باشد که مصرف‌کننده را از میزان و چگونگی دریافت هزینه‌ها و خسارات خودروی خود مطلع نماید.

ماده ۲۰- عرضه‌کننده موظف است رأساً یا از طریق شبکه نمایندگی مجاز خود تحت هر شرایطی به پذیرش کلیه خودروهایی که به دلیل وجود عیب قطعات ایمنی قادر به تردد نیستند، اقدام نماید.

تبصره - عرضه‌کننده موظف است در دوره تضمین، هزینه‌های بازرسی و حمل خودروهای در راه مانده و غیر قابل تعمیر به نزدیک‌ترین نمایندگی مجاز را به استثنای موارد تصادفی که ناشی از عیوب سایر قطعات و مجموعه‌های خودرو نباشد، تقبل نماید.

ماده ۲۱- عرضه‌کننده در دوره تعهد موظف است از طریق واسطه خدمات پس از فروش و یا نمایندگی‌های مجاز، نسبت به پذیرش تمام خودروهای تحت مسئولیت خود و همچنین سایر خودروهای مشابه وارداتی توسط اشخاص حقیقی و حقوقی فاقد نمایندگی رسمی، مطابق با دستورالعمل ابلاغی وزارت اقدام نماید.

ماده ۲۲- عرضه‌کننده موظف است نسبت به تعیین نرخ خدمات تعمیرات، قطعات یدکی و مواد مصرفی مطابق بند (ط) ماده (۲) این آیین‌نامه و همچنین تدوین جدول زمان تعمیرات، مطابق با استاندارد سازنده خودرو اقدام نموده و پس از تطبیق و صحت‌گذاری توسط شرکت بازرسی ظرف یک ماه از زمان اعلام شرکت عرضه‌کننده، آن را به واسطه خدمات پس از فروش و نمایندگی‌های مجاز خود ابلاغ نماید. بر اساس این ضوابط، نمایندگی و یا واسطه خدمات پس از فروش، صورت‌حساب مصرف‌کننده را به ایشان تسلیم می‌نماید.

تبصره - عرضه‌کننده موظف است امکان مقایسه صورتحساب صادره با نرخ خدمات را از طریق پایگاه اطلاع‌رسانی خود فراهم نماید.

ماده ۲۳- عرضه‌کننده موظف است نمایندگی‌های مجاز را ملزم نماید تا ضمن تسلیم صورتحساب به مصرف‌کننده، خدمات ارائه شده خود را به مدت دو ماه یا سه هزار کیلومتر، هر کدام زودتر فرا برسد و قطعات را به مدت شش ماه یا ده هزار کیلومتر، هر کدام زودتر فرا برسد ضمانت نمایند.

ماده ۲۴- نمایندگی مجاز موظف است چنانچه تشخیص دهد علاوه بر عیوب مندرج در برگ پذیرش، خودرو عیب دیگری دارد، قبل از تعمیر یا تعویض قطعه، با مصرف‌کننده تماس گرفته و از او جهت انجام تعمیرات تعیین تکلیف نماید. در صورت عدم موافقت مصرف‌کننده، مراتب هنگام تحویل خودرو به صورت کتبی مستند سازی شود.

تبصره - نمایندگی مجاز موظف است در دوره تعهد، داغی قطعات تعویضی را به مصرف‌کننده تحویل و رسید دریافت نماید.

ماده ۲۵- چنانچه به تشخیص مراجع مذکور در ماده (۳) قانون به علت عدم کیفیت تعمیرات، سهل‌انگاری و یا استفاده از قطعات غیر استاندارد توسط عرضه‌کننده، واسطه خدمات پس از فروش و نمایندگی مجاز خسارتی متوجه مصرف‌کننده گردد، عرضه‌کننده موظف به جایگزین کردن قطعات، رفع نقصان خدمات بدون دریافت وجه و جبران خسارات وارده می‌باشد.

ماده ۲۶- تعداد نمایندگی‌های مجاز و واحدهای خدمات سیار، بر اساس دستورالعمل ابلاغی وزارت تعیین خواهد شد.

ماده ۲۷- عرضه‌کننده موظف است در شبکه نمایندگی‌های مجاز فروش و خدمات پس از فروش خود صرفاً از ظرفیت واحدهای دارای سطح کیفی قابل قبول، مطابق با ضوابط استاندارد ملی شیوه ارائه خدمات پس از فروش (استاندارد شماره ۱۹۱۱۷) و دستورالعمل شرایط، ضوابط و ارزیابی خدمات فروش استفاده نماید.

ماده ۲۸- عرضه‌کننده موظف است نسبت به استقرار شبکه رایانه‌ای برای واسطه‌ها و نمایندگی‌های مجاز فروش و خدمات پس از فروش شامل محاسبه مدت توقف خودرو، فهرست قطعات و مواد مصرفی و اجرت تعمیرات برای هر خودرو و نیز صورتحساب هر مصرف‌کننده اقدام نماید.

تبصره - شرکت عرضه‌کننده موظف است امکان دسترسی شرکت بازرسی به اطلاعات این شبکه را فراهم نماید.

ماده ۲۹- مسئولیت رسیدگی به شکایات مصرف‌کننده و جلب رضایت ایشان در مرحله اول بر عهده عرضه‌کننده می‌باشد. در صورت بروز اختلاف بین عرضه‌کننده و مصرف‌کننده، رأساً از طریق سازمان‌های صنعت، معدن و تجارت استان‌ها و با نظارت سازمان حمایت مصرف‌کنندگان و تولیدکنندگان مورد بررسی و رسیدگی قرار می‌گیرد. چنانچه رضایت مصرف‌کننده تأمین نشود، می‌تواند به هیأت حل اختلاف موضوع تبصره (۲) ماده (۳) قانون مراجعه کند. هیئت حل اختلاف موظف است ظرف بیست روز از تاریخ ثبت شکایات به موضوع رسیدگی و نسبت به آن کتباً اعلام رأی کند. ملاک رأی، نظر اکثریت اعضای هیئت است. این رأی باید ظرف ده روز از تاریخ ابلاغ اجرا شود.

تبصره ۱- دبیرخانه هیئت حل اختلاف موضوع این ماده و محل تشکیل جلسات آن در محل سازمان صنعت، معدن و تجارت استان‌ها می‌باشد.  
تبصره ۲- سازمان صنعت، معدن و تجارت استان‌ها مکلف است ظرف یک ماه از تاریخ تصویب این آیین‌نامه، هیئت‌های حل اختلاف مربوط را در محل آن سازمان با استفاده از پست‌های سازمانی موجود تشکیل داده و امکانات نیروی انسانی و محل لازم را در اختیار آنها قرار دهد.

تبصره ۳- ثبت اعتراض و رسیدگی به آن در هیئت حل اختلاف رایگان است. اما حق الزحمه کارشناس رسمی که در هیئت حاضر و اظهار نظر می‌کند باید ظرف پنج روز از تاریخ اعلام هیئت، توسط شاکی پرداخت شود، در غیر این صورت، هیئت پرونده اعتراض را با ذکر دلیل مختومه اعلام می‌نماید.

تبصره ۴- کلیه نهادها و سازمان‌هایی که مصرف‌کنندگان جهت طرح شکایت به آنها مراجعه می‌نمایند موظفند شکایت مصرف‌کننده را به وزارت ارسال نمایند.  
تبصره ۵- سازمان حمایت مصرف‌کنندگان و تولیدکنندگان ظرف یک ماه پس از ابلاغ این آیین‌نامه مکلف است دستورالعمل نحوه رسیدگی به شکایات مصرف‌کنندگان خودرو را به سازمان‌های صنعت، معدن و تجارت استانها اعلام نمایند.

ماده ۳۰- عرضه‌کننده موظف است ساز و کار نظارت مستمر بر نمایندگی‌های مجاز را بر اساس وظایف تعیین شده در قانون آیین‌نامه و دستورالعمل‌های اجرای ذی ربط آن ایجاد نماید.

تبصره - نظارت بر ارزیابی ادواری عرضه‌کننده خودرو، واسطه فروش، واسطه خدمات پس از فروش و نمایندگی‌های مجاز آنها و ارائه گزارش‌های ارزیابی به وزارت و عرضه‌کننده، به عهده شرکت بازرسی منتخب وزارت می‌باشد.

تبصره ۲- عرضه‌کننده موظف است نام و نشانی کلیه نمایندگی‌های مجاز فعال و تعلیق شده خود را به همراه سایر مشخصات و همچنین مشخصات مشتریان مراجعه‌کننده به شبکه خدمات پس از فروش شامل نام مشتری، شماره تماس، نوع خودرو، تاریخ پذیرش و نام نمایندگی مراجعه‌شده را بصورت دسترسی بر خط جهت ارزیابی عملکرد آن، به شرکت بازرسی معرفی نماید.

ماده ۳۱- مسئولیت نظارت بر حسن اجرای این آیین‌نامه بر عهده وزارت است.

ماده ۳۲- تصمیم نامه شماره ۴۳۶۷۸/۴۴۱۳۳ مورخ ۱۳۸۹/۰۲/۲۹ لغو می‌شود.

جهت کسب اطلاعات بیشتر در خصوص قانون و آیین‌نامه حمایت از حقوق مصرف‌کننده خودرو خواهشمند است به وب سایت شرکت ایساکو [www.isaco.ir](http://www.isaco.ir) قسمت خدمات - حقوق مشتریان یا به موبایل اپلیکیشن ایساکو مراجعه و یا با شماره ۰۹۶۴۴۰ تماس حاصل فرمائید.

جهت ثبت و پیگیری درخواست‌ها، پیشنهادات و شکایات می‌توانید به سایت مدیریت ارتباط با مشتریان به آدرس [CRM.IKCO.IR](http://CRM.IKCO.IR) مراجعه فرمایید.

# ۴

## خدمات امدادی و طلایی امداد خودرو ایران

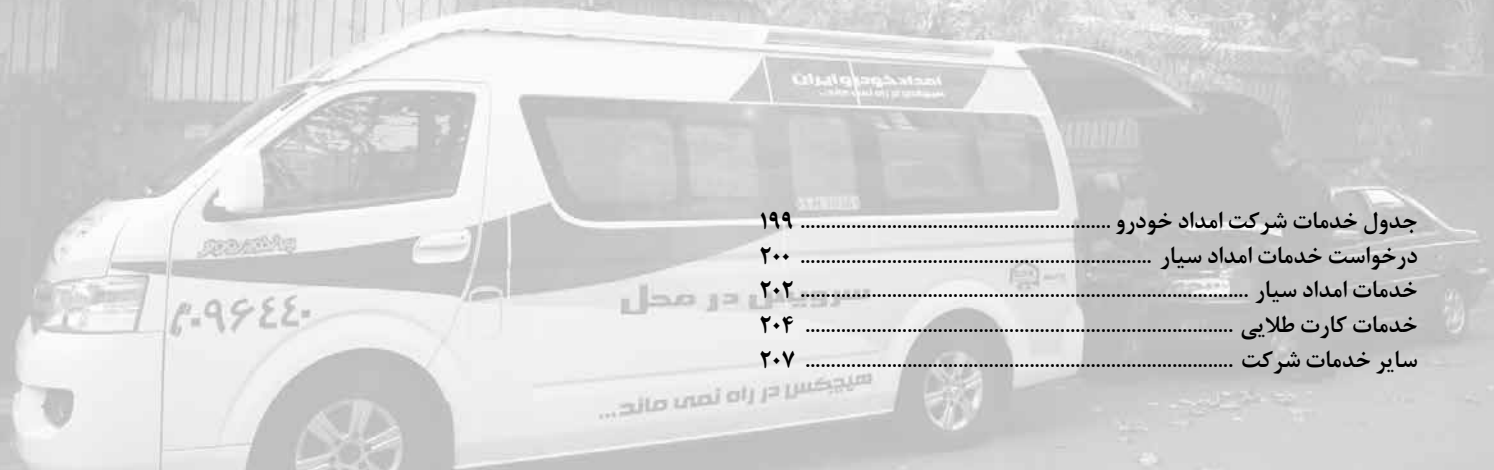

۱۹۹	جدول خدمات شرکت امداد خودرو
۲۰۰	درخواست خدمات امداد سیار
۲۰۲	خدمات امداد سیار
۲۰۴	خدمات کارت طلایی
۲۰۷	سایر خدمات شرکت

شرکت امداد خودرو ایران به عنوان پیشگام در ارائه خدمات نوین امدادی، در سال ۱۳۷۸ تأسیس گردید و هم اکنون مجهز به تخصصی‌ترین و گسترده‌ترین ناوگان امداد خودرویی در سراسر کشور می‌باشد. به دنبال استقبال هموطنان عزیز از خدمات کارت اشتراک " امداد سیار " و به منظور ایجاد رفاه، آرامش و اطمینان بیشتر، اقدام به ارائه مجموعه کاملی از خدمات خودرویی شامل امداد سیار، تعمیرات، سرویس‌های دوره‌ای، بازسازی زیان‌های وارده به خودرو و پوشش زیان ناشی از سرقت خودرو، تحت عنوان " خدمات طلایی " نموده است.

در این بخش به تشریح انواع خدمات شرکت امداد خودرو ایران پرداخته شده است.  
جهت آشنایی با جزییات و ضوابط و مقررات خدمات شرکت به سایت [www.096440.com](http://www.096440.com) مراجعه فرمایید.



۱- جدول خدمات شرکت امداد خودرو ایران

شرح خدمات							امداد سیار	کارت طلایی سال	کارت طلایی یک ستاره	کارت طلایی یک ستاره پلاس	کارت طلایی دو ستاره	کارت طلایی سه ستاره	کارت طلایی چهار ستاره	
<b>خدمات امدادی :</b>														
۱	پاسخ گویی به درخواست مشتریان						رایگان	رایگان	رایگان	رایگان	رایگان	رایگان	رایگان	رایگان
۲	راهنمایی و راهاندازی تلفنی						رایگان	رایگان	رایگان	رایگان	رایگان	رایگان	رایگان	رایگان
۳	اطلاع رسانی						رایگان	رایگان	رایگان	رایگان	رایگان	رایگان	رایگان	رایگان
۴	پیگیری امور مشتریان						رایگان	رایگان	رایگان	رایگان	رایگان	رایگان	رایگان	رایگان
۵	مشاوره فنی						رایگان	رایگان	رایگان	رایگان	رایگان	رایگان	رایگان	رایگان
۶	ایاب و ذهاب فعالیت‌های امدادی						رایگان	رایگان	رایگان	رایگان	رایگان	رایگان	رایگان	رایگان
۷	تعمیرات خودرو (قطعه و اجرت)*						طبق تعرفه	طبق تعرفه	طبق تعرفه	طبق تعرفه	طبق ضوابط خدمات طلایی			
۸	سرویس در محل (اتوکلک) و امداد گلس و سوئیچ						طبق تعرفه	طبق تعرفه	طبق تعرفه	طبق تعرفه	طبق ضوابط			
۹	حمل و جابجایی خودرو						رایگان	رایگان	رایگان	رایگان	رایگان	رایگان	رایگان	رایگان
۱۰	انتقال سرنشینان خودرو متوقف در جاده‌های بین شهری						رایگان	رایگان	رایگان	رایگان	رایگان	رایگان	رایگان	رایگان
<b>خدمات طلایی :</b>														
۱۱	پوشش زیان ناشی از حوادث						-----	طبق ضوابط خدمات طلایی						
۱۲	پوشش زیان سرقت کلی و جزئی						-----	طبق ضوابط خدمات طلایی						
۱۳	پوشش زیان حوادث و بلایای طبیعی (سبل، زلزله، آتشفشان، تگرگ، طوفان، صاعقه، ریزش آوار، آتش‌سوزی، انفجار)						-----	-----	طبق ضوابط خدمات طلایی					
۱۴	پوشش زیان پاشش اسید و مواد شیمیایی						-----	-----	طبق ضوابط خدمات طلایی					
۱۵	پوشش زیان شکست شیشه به تنهایی						طبق تعرفه		طبق ضوابط خدمات طلایی					
۱۶	تعویض خودرو در خسارت و سرقت کلی						-----	طبق ضوابط خدمات طلایی						
۱۷	ارائه سرویس‌های ادواری و نگهداری						طبق تعرفه	طبق تعرفه	طبق تعرفه	دو نوبت سرویس		تا ۲۰۰۰۰ کیلومتر پیمایش تا ۴۰۰۰۰ کیلومتر پیمایش تا ۶۰۰۰۰ کیلومتر پیمایش		
۱۸	انجام تعمیرات خودرو (قطعه و اجرت)*						طبق تعرفه	طبق تعرفه	طبق تعرفه	طبق ضوابط خدمات طلایی				
۱۹	تحويل لاستیک (حداکثر ۴ حلقه در یک دوره)						-----	-----	-----	-----	-----	-----	-----	هر ۶۰۰۰۰ کیلومتر

\* در صورتی که خودرو شما در دوره گارانتی شرکت ایران خودرو باشد، هزینه قطعات تعویضی، دستمزد و دریافت داغی قطعات، طبق ضوابط مشمول دوره گارانتی است.

۲- درخواست خدمات امداد سیار

مشتری گرامی؛

شما مشمول دریافت خدمات شرکت امداد خودرو ایران می‌باشید. لطفاً با شماره ۰۹۶۴۴۰ (مرکز پاسخگویی این شرکت) تماس گرفته و با اعلام شماره شاسی (بدنه) خودرو، از نوع سطح خدمت و مدت اشتراک خود مطلع گردید.

♦ مشتریان می‌توانند جهت خرید یا ارتقاء سطح کارت اشتراک، از طریق شماره ۰۹۶۴۴۰، مراجعه به نمایندگی‌های مجاز ایران خودرو یا دفاتر بازاریابی شرکت که اطلاعات آنها در سایت شرکت موجود می‌باشد اقدام نمایند.

♦ کلیه محصولات سواری صفر کیلومتر تولیدی شرکت ایران خودرو دارای اشتراک امداد سیار رایگان می‌باشند. (بمدت ۳ سال)

نحوه درخواست خدمات امداد سیار :

متقاضیان می‌توانند، درخواست امداد سیار، سرویس‌های ادواری و نگهداری خودرو، تعمیرات سبک، تعویض شیشه در محل و تعویض سوئیچ را از طریق کانال‌های ارتباطی زیر انجام دهند:

۱- تماس با شماره ۰۹۶۴۴۰ یا تلفن دفاتر منطقه‌ای مندرج در سایت شرکت

۲- مراجعه به سایت امداد خودرو ایران [www.096440.com](http://www.096440.com)

۳- استفاده از اپلیکیشن امداد و ثبت درخواست امداد

۴- استفاده از اپلیکیشن ایساکو و ثبت درخواست امداد فوری

۵- استفاده از web app امداد خودرو (دریافت لینک از طریق تماس با ۰۹۶۴۴۰)



بعد از ثبت درخواست امداد، اکیپ‌های عملیاتی، در سریع‌ترین زمان ممکن، در محل مورد نظر مشتری، حضور خواهند یافت.



خودروهایی امدادی، منقش به نام و آرم شرکت امداد خودرو ایران بوده و امدادگران شرکت نیز ملبس به لباس فرم شرکت و دارای کارت شناسایی معتبر می‌باشند. (لینک شناسایی ناوگان امدادی پس از ثبت امداد به شماره همراه شما ارسال می‌گردد) بعد از اعزام امدادگر توسط مرکز پاسخگویی، مشخصات وی برای شما پیامک و موقعیت ایشان نسبت به موقعیت خودرو معیوب، از طریق لینک ارسالی قابل ردیابی می‌باشد.

- ❖ صورتحساب انجام خدمات، پس از پایان امداد رسانی به شماره همراه مشتری پیامک گردیده و از طریق لینک ارسالی، جزئیات خدمات و هزینه‌های مربوطه قابل مشاهده می‌باشد.
- ❖ پس از پایان امداد رسانی، لینک نظرسنجی به مشتری پیامک می‌گردد، لذا با اعلام میزان رضایت خود از خدمات دریافتی، شرکت را در ارائه خدمات مطلوب‌تر یاری نمایید.

## ۳- خدمات امداد سیار

## ۱- راه‌اندازی تلفنی

در صورت امکان راه‌اندازی خودرو توسط امدادخواه، کارشناسان مرکز پاسخگویی امداد خودرو ایران در ۲۴ ساعت شبانه‌روز آماده ارائه راهنمایی‌های فنی می‌باشند. کارشناسان فنی مستقر در مرکز پاسخگویی در صورت امکان، تلاش خواهند کرد ایرادات فنی خودرو را با راهنمایی مشتری در محل رفع نمایند. شایان ذکر است، این خدمات توسط امداد خودرو ایران در راستای سیاست‌های مشتری‌مداری گروه صنعتی ایران خودرو به صورت رایگان ارائه خواهد شد.

## ۲- خدمات عمومی امداد

این خدمات شامل باتری کمکی، تأمین سوخت، باز کردن درب‌های خودرو، پنچرگیری و تنظیم باد لاستیک، تعویض زاپاس و حمل خودرو می‌باشد که توسط ناوگان امداد سریع، پلاس یا حمل در محل مشتری برای اغلب خودروها، صرف‌نظر از برند کارخانه سازنده خودرو ارائه می‌گردد.

## ۳- امداد سریع

در صورتی که خودرو شما به علت نقص فنی یا سانحه متوقف گردد و ادامه حرکت آن، احتمال بروز سانحه یا زبان برای خودرو، راننده و سرنشینان را در پی داشته باشد، در هر زمان از شبانه‌روز و در هر نقطه از کشور که امکان دسترسی با خودرو امدادی از طریق راه‌های تعریف شده در وزارت راه و شهرسازی میسر باشد، ناوگان امدادی جهت رفع ایراد یا حمل خودرو به محل توقف خودرو اعزام خواهد شد. خدمات امداد سریع شامل تعمیرات سبک امدادی بوده که طی مدت کمتر از ۲۰ دقیقه در محل قابل انجام می‌باشد. امدادگران با حداکثر توان تلاش می‌کنند، تا جایی که شرایط محیطی و ایمنی اجازه دهد خودروی شما را در محل توقف عیب‌یابی و راه‌اندازی نمایند.

## ۴- سرویس در محل (اتو کلیک)



به منظور رفاه حال مشتریان، خدمات سرویس در محل (تعویض روغن موتور، فیلترها، شمع، لنت ترمز، تسمه تایم، تأمین سوخت، پنچرگیری، تعویض تیغه برف پاک‌کن و ...) در محل زندگی یا کار ایشان، در اسرع وقت مطابق با زمان و مکان اعلام شده، توسط ناوگان اتوکلیک ارائه می‌گردد.

## ۵- امداد پلاس



خدمت امداد پلاس با هدف جلوگیری از حمل خودرو و مدیریت زمان مشتریان، جهت انجام خدمات تعمیرگاهی سبک ارائه می‌گردد. از عمده خدمات قابل ارائه در امداد پلاس می‌توان به تعویض رادیاتور، پمپ هیدرولیک، دینام، استارت، شیلنگ پایین رادیاتور و دهها مورد دیگر اشاره نمود.

۶- امداد گلس (تعویض شیشه در محل)



خدمت امداد گلس به منظور کاهش هزینه و جلوگیری از اتلاف وقت مشتری مطابق با زمان و مکان اعلام شده مشتری ارائه می‌گردد. در امداد گلس، خدماتی نظیر تعویض شیشه جلو، شیشه عقب، شیشه‌های جانبی، لچکی‌ها، چراغ و آینه قابل ارائه می‌باشد.

۷- امداد سوئیچ

به منظور رفاه حال مشتریان، خدماتی نظیر: رفع ایرادات قفل در خودرو، تعریف کد سوئیچ، تعویض ایموپلازر، ساچمه چینی و تعویض مغزی، ساخت سوئیچ یدک، مشکلات مربوط به گیرنده و فرستنده قفل مرکزی در محل مشتری توسط ناوگان "امداد سوئیچ" ارائه می‌گردد.

۸- حمل خودرو

در صورت عدم امکان راه اندازی خودرو در محل (توسط راه اندازی تلفنی، امداد سریع و امداد پلاس) حمل انواع خودرو با شیوه های نوین و استاندارد توسط ناوگان امدادی در طول ۲۴ ساعت شبانه روز، انجام می‌شود. با توجه به نوع خودرو متوقف شده و شرایط محیطی، ناوگان حمل شامل انواع خودرو سوار و خودرویبر، عملیات امداد رسانی و حمل را در سطح استانداردهای بین المللی انجام می‌دهند.

۹- انتقال سرنشینان خودروی معیوب

انتقال رایگان سرنشینان خودرو به نزدیکترین شهر، در شرایطی که خودرو در جاده های بین شهری متوقف شده باشد، انجام می‌شود.

۴- خدمات کارت طلایی

مشترکینی که این خدمات را در قالب سطوح مختلف کارت طلایی سال، یک ستاره، یک ستاره پلاس، دو ستاره، سه ستاره و چهار ستاره را خریداری می‌کنند، می‌توانند از خدمات ویژه شرکت امداد خودرو ایران به شرح ذیل بهره‌مند گردند:

- ارائه خدمات امدادی در تمام ساعات شبانه‌روز
  - انتقال سرنشینان خودروی سانحه دیده به نزدیک‌ترین شهر
  - انتقال رایگان خودروی سانحه دیده به نزدیک‌ترین نمایندگی مجاز
  - پوشش زیان وارده به خودرو ناشی از سوانح، تصادفات و قطعات سرقت شده خودرو
  - پوشش زیان تعویض خودرو ناشی از زیان کلی و سرقت کلی خودرو
  - پوشش زیان وارده به خودرو ناشی از سوانح طبیعی نظیر: بارش تگرگ، آتشفشان، آذرخش، طوفان، سیل و زلزله
  - پوشش زیان وارده به خودرو ناشی از سوانح غیر طبیعی نظیر: شکست شیشه به تنهایی، ریزش آوار، انفجار، ریزش مواد شیمیایی و اسیدی، افتادن یا پرتاب شی بر روی خودرو
  - انجام تعمیرات خودرو مطابق با استانداردهای تعمیراتی شرکت ایران خودرو
  - تضمین کیفیت و دوام رنگ خودرو تعمیر شده در دوره اشتراک به مدت یک سال
- نکته ۱: در صورتی که مشترک، مقصرسانحه شناخته شده داشته باشد پوشش مازاد بر بیمه با رعایت ضوابط و مقررات در تعهد کارت طلایی می‌باشد.
- نکته ۲: سقف تعهدات شرکت امداد خودرو ایران در زمان ارائه خدمات، شامل پوشش زیان، تعمیرات و سرویس‌های ادواری بر اساس ارزش خودرو و قطعات، مطابق قیمت‌های رسمی ایران خودرو و ایساکو در زمان خرید اشتراک می‌باشد.

۱- تصادفات

پوشش زیان ناشی از به هم خوردن دو یا چند خودرو، برخورد به جسم ثابت یا متحرک، برخورد جسمی دیگر به خودرو، واژگونی و سقوط خودرو و زیان از زیر خودرو در تعهد تمامی سطوح کارت طلایی می‌باشد.

۲- سرقت

۱-۲- سرقت خودرو (کلی)

در صورتی که خودروی شما سرقت شود، نسبت به تشکیل پرونده اقدام نموده و مطابق ضوابط و مقررات شرکت امداد خودرو ایران، معرفی‌نامه جهت دریافت یک دستگاه خودروی صفر کیلومتر از محصولات موجود شرکت ایران خودرو دریافت خواهید نمود.

## ۲-۲- سرقت لوازم خودرو (جزئی)

در صورتی که قطعات و لوازمی از خودرو سرقت گردد، جهت پوشش زیان سرقت جزئی، بلافاصله پس از دریافت گزارش سرقت از مراجع انتظامی با شماره ۰۹۶۴۴۰ تماس حاصل نمایید.

## ۳-۳- سوانح

پوشش زیان ناشی از آتشفشان، آذرخش، بارش تگرگ، انفجار، طوفان، سیل و زلزله، ریزش مواد شیمیایی و اسیدی، شکست شیشه به تنهایی، ریزش آوار و افتادن شی بر روی خودرو در تعهد کلیه سطوح کارت طلایی به استثناء کارت سال می‌باشد.

نکته: جهت دریافت خدمات فوق الذکر (تصادفات، سرقت، سوانح) به یکی از نمایندگی‌های مجاز ایران خودرو و یا در صورتی که خودرو قابل حرکت می‌باشد به یکی از مراکز کارشناسی شرکت امداد خودرو ایران مراجعه نمایید (جهت مشاهده آدرس مراکز کارشناسی به سایت [www.096440.com](http://www.096440.com) مراجعه فرمایید)

## ۴-۴- تعویض خودرو

مشترکین برای جبران زیان‌های کلی خودرو ناشی از حادثه یا تصادف (بیش از ۶۰٪ ارزش روز خودرو) می‌توانند با ارائه مدارک معتبر، طبق ضوابط جاری و در چارچوب مقررات شرکت امداد خودرو ایران یک دستگاه خودروی صفر کیلومتر از محصولات ایران خودرو را دریافت نمایند.

## ۵-۵- سرویس دوره‌ای

جهت انجام سرویس‌های دوره‌ای خودروی خود می‌توانید در زمان اعتبار اشتراک در کیلومتر تعیین شده، در بازه ۵۰۰ کیلومتر قبل و حداکثر ۱۵۰۰ کیلومتر بعد از آن برای سرویس مورد نظر به نمایندگی‌های مجاز ایران خودرو مراجعه و یا طی تماس تلفنی با شماره ۰۹۶۴۴۰ از خدمت سرویس در محل (اتو کلیک) استفاده نمایید. در این خدمت متناسب با سطح خدمت خریداری شده و براساس قطعات تعریف شده در هر سرویس، تعویض قطعات مصرفی ذیل انجام می‌گیرد:

تعویض روغن موتور	تعویض فیلترها (هوا، روغن، سوخت)	تعویض شمع موتور
تعویض لنت ترمز جلو	تعویض تسمه تایم	

نکته: در سطح خدمت یک ستاره پلاس، نوبت اول سرویس هر کیلومتری پس از تمدید اشتراک و نوبت دوم سرویس ۸۰۰۰ کیلومتر پس از نوبت اول قابل دریافت می‌باشد.

## ۶-۶- تعمیرات فنی خودرو

مشترکینی که این خدمات را در قالب کارت طلایی ۲-۳-۴ ستاره خریداری می‌کنند، در صورت بروز هرگونه ایراد فنی در خودرو، می‌توانند با مراجعه به نمایندگی‌های مجاز تعمیرات خودروی خود را طبق ضوابط امداد خودرو ایران و استانداردهای تعمیراتی گروه صنعتی ایران خودرو انجام دهند. در این خدمت کارشناسان امداد خودرو ایران بطور مستمر فرآیند انجام تعمیرات خودرو را در نمایندگی‌های مجاز گروه صنعتی ایران خودرو نظارت کرده و در نهایت پس از اطمینان از کیفیت خدمات، خودرو را به مشتری

تحويل می دهند.

#### ۷- ارائه چهار حلقه لاستیک

این خدمت با هدف آسایش و بهبود ایمنی سفرهای مشترکین امداد خودرو ایران در نظر گرفته شده است. مشترکین کارت طلایی ۴ ستاره می توانند از خدمات تعویض چهار حلقه لاستیک پس از طی مسافت ۶۰۰۰۰ کیلومتر در طول یک دوره اشتراک بهره‌مند گردند.

#### ۸- جذب و تمدید اشتراک

کلیه خودروهای سواری تولید گروه صنعتی ایران خودرو تا ۱۲ سال از زمان تولید می‌توانند طبق ضوابط شرکت برای تمدید کارت طلایی در هر سال اقدام نمایند. در صورتی که مشترکین کارت طلایی قبل از اتمام اشتراک، مشمول شرایط تمدید باشند، نیازی به بازدید از خودرو نمی‌باشد، لیکن در صورت اتمام اعتبار اشتراک، صدور انواع کارت طلایی، بعد از بازدید و تأیید کارشناس مبنی بر سلامت خودرو، تمدید اشتراک مطابق ضوابط انجام خواهد شد.

#### ۵- سایر خدمات شرکت

شرکت امداد خودرو ایران مفتخر است علاوه بر ارائه خدمات ذکر شده در بخش‌های قبل، امکانات بیشتری را در اختیار متقاضیان قرار دهد. برخی از این امکانات به شرح زیر می‌باشد:

**۱- مرکز پاسخگویی**

مرکز پاسخگویی امداد خودرو ایران با هدف هدایت و پاسخگویی به خواسته‌های تعریف شده مشتریان به شرح زیر ایجاد گردید:

- ◆ تعیین نوبت مراجعه به نمایندگی‌های مجاز
- ◆ تعیین نوبت خدمت سرویس در محل (اتو کلیک) و امداد گلس
- ◆ ثبت شکایات گروه صنعتی ایران خودرو
- ◆ ارائه خدمات بازاریابی و فروش
- ◆ این مرکز در حال حاضر، علاوه بر پاسخگویی به نیازهای فوق‌الذکر مرتبط با گروه صنعتی ایران خودرو، امکان ارائه خدمات به شرح زیر را برای سازمان‌ها و شرکت‌های دیگر فراهم نموده است:
- ◆ میزبانی هوشمندانه مرکز پاسخگویی
- ◆ ساماندهی ارائه خدمات به مشتری در کوتاه‌ترین زمان ممکن و سهولت استفاده از خدمات ارائه شده
- ◆ اخذ بازخورد از مشتریان در رابطه با محصولات و خدمات در راستای بهبود کیفیت مستمر
- ◆ ایجاد بانک جامع اطلاعاتی مشتریان

#### ۲- امدادهای مناسبی

شرکت امداد خودرو ایران به منظور ارائه خدمات در مناسبت‌های خاص، نسبت به ارائه خدمات ویژه به مشتریان اقدام می‌نماید. انواع امدادهای مناسبی:

- امداد نوروزی
- امداد تابستانی
- امداد زمستانی
- امداد رسانی در طرح اربعین حسینی<sup>(ع)</sup>
- امداد طرح سالگرد رحلت حضرت امام<sup>(ع)</sup>
- امدادرسانی در زمان بروز سوانح غیر مترقبه

**۳- مرکز مشاوره فنی**

با توجه به اهمیت بسط و گسترش آگاهی و اطلاعات عمومی خودرو و در راستای سیاست‌های کلی گروه صنعتی ایران خودرو، شرکت امداد خودرو ایران مرکز مشاوره فنی خود را راه‌اندازی نموده است. شما می‌توانید در هر ساعت از شبانه‌روز با شماره تلفن این مرکز تماس گرفته و سئوالات فنی خود را در خصوص کلیه محصولات سواری تولیدی گروه صنعتی ایران خودرو مطرح فرمائید. سیستم تلفن گویا، سؤال شما را ضبط می‌نماید و پس از طرح در کارگروه‌های تخصصی که بدین منظور تشکیل گردیده است در کوتاه‌ترین زمان ممکن پس از تماس، بهترین و کامل‌ترین پاسخ را در اختیار تان قرار می‌دهد.

**۴- پایگاه ثابت امدادی**

با توجه به اهمیت امداد رسانی در جاده‌های پرتردد کشور، این شرکت از طریق حضور ثابت و تمام وقت در محورهای اصلی، خدمات تعمیرگاهی سبک، فروش قطعات، انجام سرویس‌های دوره‌ای و فروش اشتراک را به مشتریان، از طریق پایگاه‌های ثابت امدادی ارائه می‌نماید. جهت اطلاع از آدرس پایگاه‌های ثابت امدادی به سایت شرکت [WWW.096440.com](http://WWW.096440.com) مراجعه فرمایید.

**هشدار****مراقب سودجویان باشید**

هشدار امداد خودرو ایران برای جلوگیری از سوء استفاده امدادهای متفرقه و غیر استاندارد:

- ۱- محصولات ایران خودرو دارای سه سال اشتراک امداد بسیار رایگان می‌باشند، در صورت هرگونه تماس شرکت‌های متفرقه با شما جهت راهنمایی و ترغیب به خرید کارت اشتراک، از طریق سایت شرکت یا تماس با ۰۹۶۴۴۰ از اصالت آنها اطمینان حاصل نمایید.
- ۲- پیامک‌های امداد خودرو ایران با سرشماره EMDAD IKCO ارسال می‌شود.
- ۳- هنگام دریافت خدمت و اعزام امدادگر از سوی امداد خودرو ایران، هویت امدادگر تنها از طریق کد و کارت شناسایی و استفاده از آرم (لوگوی) احراز می‌گردد.
- ۴- فاکتور خدمات ارائه شده را جهت اطمینان خاطر دریافت نمایید.
- ۵- تمام قطعات مورد استفاده امدادگران، قطعات اصلی محصولات ایران خودرو در بسته بندی ایساکو با برچسب اطمینان می‌باشد.

آدرس دفتر مرکزی شرکت:

تهران، شهرک استقلال، بزرگراه لشگری، نبش خیابان نخ زرین پلاک ۲۲ - کد پستی ۱۳۸۹۷۳۸۵۱۱  
جهت ارائه خدمات مطلوب به مشتریان گروه صنعتی ایران خودرو، شرکت امداد خودرو ایران علاوه بر دفتر تهران، دارای ۱۰ دفتر منطقه‌ای در شهرهای تبریز، اصفهان، اهواز، رشت، ساری، شیراز، کرمان، مشهد، همدان و دفتر حومه تهران می‌باشد. جهت اطلاع از آدرس و شماره تلفن دفاتر منطقه‌ای به سایت شرکت مراجعه فرمایید.

۴



www.096440.com



**IKCO**  
ایران خودرو



خدمات پس از فروش ایران خودرو



امداد خودرو ایران

<https://autolibrary.ir>

---

---

<https://autolibrary.ir>

<https://autolibrary.ir>

---

<https://autolibrary.ir>

<https://autolibrary.ir>

---

---

<https://autolibrary.ir>

<https://autolibrary.ir>



© Oct. / 2025 Iran Khodro Co. All rights reserved.

۹۰۰۷۰۵۱۱۰۴۳۳۴

e-code: ۵۴۰۷۰۱۰۰۲۵-۱۳

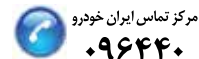

شرکت ایران خودرو (سهامی عام)

تهران، بزرگراه شهید لشگری، کیلومتر ۱۴ جاده مخصوص تهران کرج

بلوار ایران خودرو، درب شماره ۱ - کد پستی: ۱۳۸۹۹۱۳۶۵۷

تلفن: ۴۸۹۰۱ (۰۲۱)

نمابر: ۴۴۹۳۴۰۰۰ -۱ (۰۲۱)

مرکز پیامک: ۳۰۰۰۳

پست الکترونیکی: [info@ikco.ir](mailto:info@ikco.ir)

پایگاه اینترنتی: [www.ikco.ir](http://www.ikco.ir)

<https://autolibrary.ir>