



راهنمای استفاده از خودروی FIDELITY

ویرایش ۱: پاییز ۱۴۰۰

[*https://autolibrary.ir*](https://autolibrary.ir)

[*https://autolibrary.ir*](https://autolibrary.ir)

پیشگفتار

مشتری گرامی

از اینکه خودروی فیدلیتی را انتخاب کرده اید از شما متشکریم و برایتان نهایت آرامش و اطمینان خاطر را هنگام استفاده از این خودرو، آرزومندیم.

آشنایی هر چه بیشتر با قسمت های مختلف این خودرو، رانندگی را برای شما آسان تر و لذت بخش تر خواهد کرد، لذا از شما درخواست می کنیم قبل از استفاده از خودرو، کتابچه راهنما را با دقت، مطالعه فرمایید. در صورت وجود هرگونه سوال احتمالی می توانید با شبکه نمایندگی های مجاز بهمن موتور تماس حاصل نمایید. دسترسی به لیست نمایندگی های مجاز خدمات پس از فروش بهمن، از طریق سایت www.bahman.ir و یا نرم افزار موبایل گروه بهمن، میسر خواهد بود.

مدت زمان گارانتی خودروی فیدلیتی (Fidelity) از تاریخ تحویل خودرو به مشتری ۶۰ ماه یا ۱۵۰,۰۰۰ کیلومتر (هر کدام زودتر فرا رسد) می باشد.

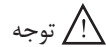

توجه

از آنجایی که انجام سرویس های ادواری مطابق با توصیه شرکت بهمن موتور نقش بسزایی در بهبود عملکرد و افزایش عمر مفید آن دارد، لذا انجام این سرویس ها (از جمله تعویض روغن و فیلتر روغن موتور) مطابق با جدول سرویس های ادواری (مندرج در کتاب راهنمای مشتری) در شبکه نمایندگی های مجاز خدمات پس از فروش بهمن الزامی بوده و عدم انجام آنها در موعد مقرر منجر به خروج خودرو از شرایط گارانتی خواهد شد. لذا لازم است جهت استفاده از گارانتی، با مراجعه به نمایندگی های مجاز بهمن موتور، نسبت به انجام سرویس های مربوطه (با حداکثر اختلاف ۱۰۰۰ کیلومتر از سررسید پیمایش در جدول سرویس های ادواری، مشروط به رعایت موارد اشاره شده در آن جدول) اقدام فرمایید.

[*https://autolibrary.ir*](https://autolibrary.ir)

[*https://autolibrary.ir*](https://autolibrary.ir)

فهرست

۷	مقدمه
۱۶	فهرست تصویری
۲۷	فهرست جستجوی سریع مطالب
۳۱	فصل ۱: صفحه کیلومتر
۴۵	فصل ۲: نحوه عملکرد بخش های مختلف خودرو
۸۳	فصل ۳: روشن کردن موتور و رانندگی با خودرو
۱۰۹	فصل ۴: امکانات و مشخصات خودرو
۱۳۱	فصل ۵: اقدامات اضطراری
۱۴۹	فصل ۶: تعمیر و نگهداری
۱۷۱	فصل ۷: مشخصات فنی خودرو
۱۸۱	پیوست ۱: نمایندگی های مجاز خدمات پس از فروش بهمن موتور
۱۸۳	پیوست ۲: متعلقات و تجهیزات همراه خودرو (تحویلی به مشتری)
۱۸۵	پیوست ۳: جداول جعبه فیوز و جعبه رله

راهنمای استفاده از سیستم مالی مدیا به صورت مجزا تهیه شده است و در هنگام تحویل خودرو به مشتری ارائه می گردد.

[*https://autolibrary.ir*](https://autolibrary.ir)

[*https://autolibrary.ir*](https://autolibrary.ir)

نحوه مطالعه کتابچه راهنما

مطالعه کتابچه راهنما

دو روش برای جستجوی اطلاعات مورد نیاز در این کتابچه راهنما وجود دارد. شرح مختصری از این دو روش به شرح زیر است.

فهرست جستجوی سریع

با استفاده از "فهرست جستجوی سریع" به اطلاعات مورد نیاز در بخش‌های مختلف این کتابچه راهنما دسترسی پیدا کرده و با مراجعه به "فهرست مطالب" هر فصل محل دقیق آن مشخص می‌شود.

فهرست تصویری

برای دسترسی سریع به اطلاعات مورد نیاز در رابطه با سیستم‌ها و تجهیزات، می‌توانید به "فهرست تصویری" مراجعه کنید.

علائم این کتابچه راهنما

برای جلب توجه شما به نکات مهم ارائه شده در کتابچه راهنما، از علائم زیر استفاده شده است. برای به حداقل رساندن خطرات احتمالی، لطفاً قبل از رانندگی، دستورالعمل هر کدام از علائم را با دقت مطالعه کرده و حتماً آنها را بکار بگیرید.

هشدار

علامت هشدار، نشان‌دهنده شرایط خطر جدی و غیر قابل اجتناب است و احتمال صدمه دیدن خودرو و آسیب جسمی یا حتی مرگ وجود دارد.

احتیاط

علامت احتیاط نشان‌دهنده شرایط خطر و غیر قابل اجتناب است و احتمال صدمه دیدن خودرو، تجهیزات خودرو و کاهش عمر مفید خودرو وجود دارد.

حفظ محیط زیست

علامت حفظ محیط زیست نشان‌دهنده دور ریختن زباله‌ها با توجه به قوانین زیست محیطی است، در غیر اینصورت محیط زیست آلوده خواهد شد.

برای مطالعه

این علامت یادآور می‌شود قبل از انجام هر کاری بایستی بخش مربوطه در کتابچه راهنما مطالعه شود.

است تا دسته دنده را در موقعیت دنده مناسب قرار دهید. در زمان تعویض دنده به صورت دستی، زمانی که موتور سرد است، مراقب باشید موتور با حداکثر دور، کار کند یا این که دسته دنده در موقعیت دنده خلاص یا سایر دنده‌ها قرار داشته باشد.

توصیه‌های مربوط به دوره بهره‌برداری اولیه از چرخ و تایر:

در زمان رانندگی با تایرهای نو، کشش لازم بین سطح جاده و چرخ ایجاد نمی‌شود، به طوری که تایرهای نو نیاز به دوره بهره‌برداری اولیه دارند، بنابراین در ۱۰۰ Km اولیه رانندگی با سرعت پایین و با احتیاط رانندگی نمایید.

توصیه‌های مربوط به دوره بهره‌برداری اولیه سیستم ترمز:

لنت‌های ترمز خودروی جدید نیاز به آب‌بندی دارند. زیرا در ۲۰۰ Km اولیه رانندگی لنت ترمز خودروی جدید نیاز به تطابق با سایر اجزای ترمز را دارد. اگر در این مرحله ترمزها عملکرد خوبی ندارند، پدال ترمز را با نیروی بیشتری فشار دهید. این شرایط ممکن است بعد از هر بار تعویض لنت ترمز، تکرار شود.

حفظ محیط زیست

از افزایش دور موتور در شرایط غیر ضروری خودداری نمایید. برای صرفه‌جویی در مصرف بنزین، کاهش سر و صدای موتور و کاهش آلودگی محیط زیست، بهتر است دسته دنده را در موقعیت دنده سبک قرار دهید (در صورت تعویض دنده به صورت دستی).

دوره بهره‌برداری اولیه از خودرو (آب‌بندی)

دوره بهره‌برداری اولیه از خودرو

از آنجایی که اصطکاک بین قطعات خودروی جدید در بهره‌برداری اولیه، بیشتر از شرایط عادی است، بنابراین نحوه انجام دوره بهره‌برداری اولیه خودرو در ابتدای رانندگی تأثیر زیادی بر عمر مفید خودرو، عملکرد خودرو و رانندگی اقتصادی دارد.

به‌طور کلی دوره بهره‌برداری اولیه از خودرو ۳۰۰۰ Km است.

قوانین مربوط به دوره بهره‌برداری اولیه از خودروی جدید در ۱۰۰۰ Km اولیه رانندگی:

از رانندگی با سرعت بالا خودداری نمایید.

سرعت راندن خودرو نباید بیشتر از ۱۰۰ Km/h باشد.

از رانندگی با حداکثر سرعت در هر موقعیت دنده‌ای خودداری کنید.

مسافت بهره‌برداری اولیه از خودرو ۱۵۰۰-۱۰۰۰ Km اولیه رانندگی:

سرعت رانندگی را به تدریج افزایش داده تا به بالاترین سرعت مجاز برسید.

دور موتور را به تدریج افزایش داده تا به حداکثر دور مجاز موتور برسید.

توصیه‌های مربوط به راندن خودرو پس از دوره بهره‌برداری اولیه:

در زمان رانندگی، حداکثر دور مجاز موتور در کوتاهترین زمان ۶۰۰۰ r/min است. در زمان تعویض دنده، به صورت دستی، قبل از اینکه عقربه دور موتور در صفحه کیلومتر به محدوده قرمز رنگ برسد، دسته دنده را در موقعیت دنده سبک قرار دهید.

هنگام رانندگی دور موتور نباید کاهش یابد، بنابراین لازم

حرکت مداوم خودداری نمایید، زیرا باعث مصرف بیش از حد بنزین می‌شود.

۸. فاصله خود تا خودروی جلویی را رعایت کنید تا از ترمزگیری ناگهانی و در نتیجه ساییدگی لنت‌ها جلوگیری شود.

۹. تا جایی که ممکن است از رانندگی در جاده‌های شلوغ و پرترافیک اجتناب نمایید.

۱۰. پای خود را به مدت طولانی روی پدال ترمز قرار ندهید. زیرا منجر به ساییدگی زودتر از موعد و داغ شدن لنت‌های ترمز و مصرف بیش از حد بنزین خواهد شد.

۱۱. در زمان رانندگی در بزرگراه با سرعت مجاز رانندگی کنید و با کاهش سرعت خودرو در مصرف بنزین صرفه‌جویی نمایید.

۱۲. زوایای چرخ‌های جلو را تنظیم نمایید. از برخورد با جدول خیابان جلوگیری کرده و هنگام رانندگی در جاده‌های ناهموار، سرعت خودرو را کاهش دهید. نامناسب بودن تنظیم زوایای چرخ‌های جلو نه تنها باعث ساییدگی زودتر از موعد تایرها می‌شود، بلکه بار موتور نیز افزایش می‌یابد.

۱۳. از کثیف شدن و تماس شاسی خودرو با گل و لای سطح جاده جلوگیری نمایید.

۱۴. سرویس‌های دوره‌ای خودرو را به‌طور منظم انجام داده و خودرو را در شرایط عملکردی مناسب حفظ نمایید. کثیف شدن فیلتر هوا، لقی نامناسب سوپاپ، کثیفی سر شمع، آلوده شدن روغن و گریس، تنظیم نبودن ترمزها و غیره باعث کاهش عمر عملکردی موتور و مصرف بیش از حد بنزین می‌شود. اگر همواره در شرایط سخت رانندگی می‌کنید، لازم است فواصل زمانی تعمیر و نگهداری خودرو کوتاهتر شود.

صرفه‌جویی در مصرف بنزین و افزایش طول عمر خودرو

صرفه‌جویی در مصرف بنزین

شرایط خودرو و شیوه رانندگی تأثیر بسزایی در کاهش مصرف بنزین دارد. برای کمک به افزایش طول عمر خودرو، به نکات زیر توجه کنید:

نکات مربوط به صرفه‌جویی در مصرف بنزین:

۱. از فشار باد مناسب تایرها مطمئن شوید. زیرا نامناسب بودن فشار باد تایرها، منجر به ساییدگی تایر و مصرف بیش از حد بنزین می‌شود (برای کسب اطلاعات بیشتر به فصل ۶- بخش "بررسی فشار باد تایر" مراجعه نمایید)

۲. خودرو را بیش از حد بارگیری نکنید. بارگیری بیش از حد خودرو و منجر به افزایش بار موتور و در نتیجه افزایش مصرف بنزین می‌شود.

۳. برای گرم شدن موتور اجازه ندهید موتور به مدت طولانی در جا و در دور آرام کار کند. زمانی که دور موتور تنظیم گردید خودرو را حرکت دهید. زمان گرم شدن موتور در فصل زمستان طولانی‌تر از سایر فصول سال است.

۴. پدال گاز را به آرامی و نرم فشار دهید، هنگام شروع به حرکت از شتاب‌گیری سریع خودداری نمایید.

۵. اجازه ندهید موتور در جا و با دور آرام به مدت طولانی کار کند. در صورت نیاز به پارک کردن خودرو و منتظر ماندن به مدت طولانی، بهتر است موتور را خاموش کرده و در زمان لازم موتور را مجدداً روشن نمایید.

۶. از افزایش دور موتور و قراردادن دنده در موقعیت دنده خلاص خودداری کنید. با توجه به شرایط جاده، موقعیت دنده مناسب را انتخاب نمایید (در صورت تعویض دنده به صورت دستی).

۷. از شتاب‌گیری و کاهش سرعت یا توقف و شروع به

۴. چراغ‌ها: از عملکرد مناسب تمام چراغ‌ها مانند چراغ‌های جلو، چراغ‌های رانندگی در روز، چراغ‌های ترمز، چراغ‌های مه‌شکن، چراغ‌های راهنما و سایر چراغ‌ها، اطمینان حاصل نمایید.

۵. دریچه‌های ورود هوا: دریچه‌های ورود هوا در جلوی شیشه جلو را از وجود برف، برگ درختان و سایر مواد تمیز نمایید.

داخل خودرو

۱. متعلقات و تجهیزات همراه خودرو: از وجود متعلقات و تجهیزات همراه خودرو مانند، جک، آچار چرخ و چرخ زاپاس خودرو مطمئن شوید.

۲. کمربند ایمنی: قفل کمربند ایمنی را از نظر عملکرد مناسب بررسی کنید، مطمئن شوید که کمربند ایمنی ساییده یا فرسوده نشده باشد.

۳. ترمزها: از فاصله مناسب پدال از کف خودرو مطمئن شوید.

موتور و محفظه موتور

۱. فیوزهای یدکی: از در دسترس بودن فیوزهای یدکی مطمئن شوید. تمام فیوزها با میزان توان مصرفی که روی درپوش جعبه فیوز درج شده است، بایستی در دسترس باشند.

۲. سطح مایع خنک‌کننده موتور: مطمئن شوید سطح مایع خنک‌کننده موتور مناسب باشد (برای کسب اطلاعات بیشتر به فصل ۶ - بخش "بررسی سطح مایع خنک‌کننده موتور" مراجعه شود).

۳. باتری و کابل: ترمینال‌های باتری را از نظر خوردگی، شل شدن و ترک خوردن پوسته باتری بررسی کنید.

۴. سیم‌کشی: سیم‌ها را از نظر صدمه دیدگی، شل شدن یا جدا شدن سوکت‌ها بررسی نمایید.

۵. لوله‌های سوخت: لوله‌های سوخت را از نظر نشتی بررسی کنید.

⚠ احتیاط

در زمان رانندگی در سرازیری، موتور خودرو را خاموش نکنید. زمانی که موتور کار نمی‌کند، سیستم ترمز نمی‌تواند عملکرد مناسبی داشته باشد.

اقدامات احتیاطی قبل از رانندگی با خودرو

بررسی خودرو از نظر ایمنی

قبل از شروع حرکت و سفر کردن، بهتر است خودرو از نظر ایمنی بررسی شود. صرف چند دقیقه زمان برای بررسی خودرو، باعث حفظ ایمنی خودرو و لذت از رانندگی می‌شود.

⚠ هشدار

در صورت بررسی خودرو در محیط بسته مانند پارکینگ، مطمئن شوید که محل دارای سیستم تهویه مناسب باشد.

اقدامات قبل از روشن کردن موتور

قسمت بیرون از خودرو

۱. تایرها (شامل چرخ زاپاس): فشار باد تایرها را از نظر ظاهری بررسی کرده و سطح تایرها را با دقت از نظر بریدگی، صدمه دیدگی یا ساییدگی ناهموار بررسی نمایید.

۲. پیچ‌های چرخ: پیچ‌های چرخ را از نظر شل شدن یا خارج شدن از جای خود بررسی نمایید.

۳. نشستی مایعات: پس از پارک کردن خودرو برای مدتی، زیر خودرو را از نظر نشستی بنزین، روغن موتور، مایع خنک‌کننده موتور یا سایر مایعات بررسی نمایید (مشاهده لکه آب در زیر خودرو پس از روشن کردن کولر عادی است)

مقدمه

متوقف شود.

- از درگیر بودن ترمز پارک برقی (EPB) مطمئن شوید.
- در خودروهای مجهز به گیربکس اتوماتیک: دسته دنده را در موقعیت P قرار دهید.
- دکمه خاموش و روشن خودرو را در حالت OFF (خاموش) قرار دهید.

⚠ احتیاط

در زمان خارج شدن از خودرو، مطمئن شوید که درب‌های خودرو قفل شده و کلیدهای خودرو را همراه داشته باشید.

بررسی سیستم خروجی (اگزوز) خودرو در شرایط زیر سیستم اگزوز را بررسی نمایید:

- در صورتی که بوی دود اگزوز استشمام شود.
- در صورتی که صدای سیستم اگزوز تغییر نماید.
- در صورتی که به دلیل تصادف خودرو، سیستم اگزوز صدمه دیده باشد.
- در صورتی که خودرو جهت بررسی و تعمیر جک زده شده باشد.

اقدامات احتیاطی مربوط به رانندگی آفرود رانندگی آفرود (رانندگی خارج از جاده)

- برای به حداقل رساندن آسیب جسمی سرنشینان یا صدمه دیدگی خودرو، اقدامات احتیاطی زیر را همواره رعایت نمایید:
- از رانندگی در مناطق خطرناک خودداری نمایید.
 - هنگام رانندگی آفرود دو دست خود را روی غربیلک فرمان قرار دهید.
 - پس از رانندگی در جاده‌های پوشیده از شن و ماسه،

درب موتور

قبل از رانندگی مطمئن شوید که درب موتور کاملاً قفل شده باشد. در غیر اینصورت ممکن است در زمان حرکت خودرو درب موتور باز شده و مانع دید جلو شود که می‌تواند منجر به بروز تصادف شود.

اقدامات بعد از روشن کردن موتور

- سیستم اگزوز: سیستم را از نظر نشتی بررسی کنید در صورت وجود نشتی بلافاصله آن را به نمایندگی‌های مجاز خدمات پس از فروش بهمن مراجعه نمایید.
- سطح روغن موتور: خودرو را روی سطح هموار و صافی پارک کرده و موتور را خاموش و پنج دقیقه منتظر بمانید. سپس گیج روغن را خارج کرده و آن را از نظر مناسب بودن سطح روغن موتور بررسی نمایید.
- (برای کسب اطلاعات بیشتر به فصل ۶ - بخش "بررسی سطح روغن موتور" مراجعه شود)

اقدامات هنگام رانندگی

- گیج‌ها و نشانگرها: از عملکرد مناسب گیج‌ها و نشانگرها مطمئن شوید.
- ترمزها: در مکانی ایمن و مناسب، بررسی کنید که در زمان ترمزگیری خودرو به یک سمت منحرف نمی‌شود.
- بررسی سایر شرایط: خودرو را از نظر شل شدن اتصالات و نشتی و وجود سر و صدای غیر عادی بررسی نمایید.

نحوه پارک کردن خودرو

- پارک کردن صحیح خودرو یکی از عوامل مهم در حفظ ایمنی خودرو است. خودرو را به صورتی پارک کرده که تداخلی در عبور و مرور سایر وسایل نقلیه ایجاد نشود. مراحل پارک کردن خودرو به شرح زیر است:
- پدال ترمز را فشار دهید تا زمانی که خودرو کاملاً

⚠ احتیاط

■ ترمزگیری، شتابگیری و تغییر مسیر ناگهانی در جاده‌های لغزنده ممکن است باعث سرخوردن چرخ‌ها و عدم کنترل مناسب خودرو و در نتیجه بروز تصادف شود.

■ افزایش یا کاهش ناگهانی دور موتور مانند استفاده از ترمز موتوری ممکن است باعث سر خوردن خودرو و در نتیجه بروز تصادف شود.

■ پس از رانندگی در جاده آب گرفته و پر از چاله آب، پدال ترمز را کمی فشار دهید تا از عملکرد مناسب ترمزها اطمینان حاصل شود. اگر لنت‌های ترمز یک سمت خیس شده، و علاوه بر اینکه به درستی ترمز گرفته نمی‌شود، بر عملکرد فرمان نیز تأثیر می‌گذارد که در نتیجه منجر به بروز تصادف خواهد شد.

رانندگی در جاده‌های آب گرفته



رانندگی در جاده‌ای که پس از بارش باران، دچار آب‌گرفتگی شده است باعث آسیب جدی خودرو خواهد شد. اگر ناچار به رانندگی در جاده آب گرفته هستید، ابتدا عمق آب را بررسی کرده سپس با سرعت پایین و احتیاط رانندگی نمایید.

۱. در زمان رانندگی در جاده آب گرفته، مطمئن شوید که موتور، سیستم فرمان و ترمز عملکرد درستی دارند.

گل و لای، آب گرفته یا برف، همواره صحت عملکرد ترمزها را بررسی نمایید.

- در زمان حرکت خودرو از بسته بودن کمربند ایمنی کلیه سرنشینان اطمینان حاصل شود.

⚠ هشدار

■ پس از رانندگی در جاده‌های پوشیده از چمن بلند، گل و لای، سنگریزه، شن و ماسه، عبور از رودخانه و غیره، بررسی کنید که هیچ علف، شاخ و برگ، کاغذ، تکه پارچه، سنگ، شن و ماسه و غیره به زیر بدنه خودرو چسبیده یا گیر نکرده باشد. اگر با وجود چسبیدن این مواد به زیر بدنه خودرو به رانندگی ادامه دهید، احتمال خراب شدن یا آتش گرفتن خودرو وجود دارد.

■ در زمان رانندگی آفرود یا رانندگی در جاده‌های ناهموار از رانندگی با سرعت بالا، پرش با خودرو، دور زدن سریع سرپیچ‌های تند و برخورد با موانع خودداری نمایید. در غیر این صورت، ممکن است کنترل خودرو را از دست داده و خودرو واژگون شود که در نتیجه منجر به آسیب شدید جسمی یا حتی مرگ خواهد شد.

اقدامات احتیاطی مربوط به رانندگی در هوای بارانی

رانندگی در جاده‌های لغزنده

در زمان بارش باران با احتیاط رانندگی کنید، زیرا ممکن است با کاهش دید جلو، بخارگرفتگی شیشه‌ها و لغزندگی جاده مواجه باشید.

- در هوای بارانی، از رانندگی در بزرگراه با سرعت بالا خودداری کنید زیرا ممکن است لایه‌ای از آب بین چرخ و سطح جاده تشکیل شود که از عملکرد مناسب سیستم فرمان و ترمز جلوگیری می‌کند.

رانندگی در فصل زمستان (دمای زیر ۱۰°C)

- **مایع خنک‌کننده موتور:** از مایع خنک‌کننده موتور حاوی ضد یخ استفاده نمایید. توصیه می‌شود از مایع خنک‌کننده توصیه شده توسط نمایندگی مجاز خدمات پس از فروش به‌من استفاده کنید.

- **باتری و کابل‌ها:** هوای سرد باعث کاهش توان باتری می‌شود. باتری باید داری توان کافی برای روشن کردن موتور در فصل زمستان باشد.

- **روغن:** توصیه می‌شود در فصل زمستان از روغن موتور مناسب با توجه به شرایط دمای محیط استفاده نمایید. (به بخش مشخصات فنی - مشخصات و ظرفیت مایعات خودرو، مراجعه نمایید)

- **قفل درب‌های خودرو:** از قفل کردن درب خودرو که یخ‌زده خودداری نمایید. در سوراخ قفل درب از مواد یخ‌زدا استفاده نمایید.

- **مایع شیشه شوی:** از مایع شیشه شوی حاوی ضد یخ استفاده کنید.

- **شل‌گیرها:** از جمع شدن برف و یخ در زیر شل‌گیرها جلوگیری کنید. در غیر این صورت ممکن است خودرو هنگام هدایت خودرو دچار مشکل شود. توصیه می‌شود با توجه به مناطق مختلفی که رانندگی می‌کنید وسایل ضروری در شرایط اضطراری را همراه داشته باشید. لوازم مورد نیاز: زنجیر چرخ، کاردک تمیز کردن برف از روی شیشه‌ها، کیسه نمک یا کیسه شن، چراغ قوه، بیل کوچک، کابل باتری کمکی و غیره است.

در زمان عبور از آب، دسته دنده را در موقعیت دنده پایین (سنگین) قرار داده (در صورت تعویض دنده به صورت دستی) و از گاز دادن ناگهانی یا رانندگی با شتاب خودداری کنید. در غیر این صورت ممکن است آب وارد موتور شده و موجب آسیب‌دیدگی آن شود.

۲. در زمان عبور از جاده‌های آب گرفته، بین مسیر توقف نکرده و از تعویض دنده (به صورت دستی) یا تغییر مسیر ناگهانی و دور زدن خودداری نمایید.

۳. اگر موتور خودرو در زمان عبور از جاده‌های آب گرفته خاموش گردد، به منظور جلوگیری از آسیب‌دیدگی موتور از روشن کردن آن خودداری نمایید. خودرو را به مکانی امن، در جایی که عمق آب کمتر است بکسل کرده و علت را بررسی نمایید.

⚠ احتیاط

- در مسیری که عمق آب از رینگ چرخ بالاتر است رانندگی نکنید.
- نفوذ آب به موتور منجر به خاموش شدن موتور یا صدمه‌دیدگی داخلی آن خواهد شد.
- باعث زنگ‌زدگی و خوردگی زودتر از موعد بلبرینگ چرخ خواهد شد.
- همواره به‌طور ظاهری سطح مایعات خودرو (مانند روغن موتور، روغن گیربکس و غیره) را از نظر نشستی پس از رانندگی در آب بررسی نمایید. در صورت وجود نشستی، از ادامه رانندگی خودداری کرده زیرا باعث صدمه‌دیدگی بیشتر خواهد شد.
- در زمان رانندگی در جاده‌های آب گرفته، عملکرد ترمزها کاهش یافته و مسافت ترمزگیری بیشتر خواهد شد. لطفاً پس از رانندگی در آب، پدال ترمز را چند بار و به آرامی فشار دهید تا ترمزها خشک شده و عملکرد مناسبی پیدا کند.

توصیه می‌شود از عملکرد سیستم کنترل پایداری خودرو (ESP) استفاده شود.

رانندگی در جاده‌های یخ زده و پوشیده از برف و گل و لای:

چنانچه چرخ‌های محرک خودرو در گل و لای، برف یا یخ گیر کرده باشند، لطفاً خودرو را با سرعت پایین حرکت داده و چندبار به سمت جلو و عقب حرکت نمایید.

زنجیر چرخ

از زنجیر چرخ مطابق با اندازه چرخ خودرو استفاده کنید. در زمان نصب و بازکردن زنجیر چرخ به نکات احتیاطی زیر توجه نمایید:

۱. سعی کنید نصب و بازکردن زنجیر چرخ را در محیطی ایمن انجام دهید.

۲. زنجیر چرخ را مطابق با دستورالعمل زیر نصب کنید.

۳. زنجیر چرخ فقط روی چرخ‌های جلو نصب می‌شود.

۴. توصیه می‌شود از زنجیر چرخ با ضخامت کمتر از ۱۲mm استفاده کنید، در غیر این صورت تایر، رینگ، سیستم حرکتی خودرو، سیستم ترمز و صفحات محافظ چرخ ممکن است صدمه دیده در این شرایط یعنی استفاده نامناسب از زنجیر چرخ، تحت پوشش گارانتی خودرو قرار نمی‌گیرد.

۶. لطفاً برای کسب اطلاعات بیشتر در مورد چرخ‌ها و اندازه تایرها به فصل ۷ - بخش "مشخصات فنی خودرو" مراجعه نمایید.

⚠ احتیاط

- از آب به جای مایع خنک‌کننده موتور استفاده نکنید
- در زمان استفاده مایع خنک‌کننده موتور یا مایع شیشه‌شوی مراقب باشید این مایعات روی رنگ بدنه خودرو نریزد، در غیر این صورت رنگ خودرو صدمه خواهد دید.

رانندگی در جاده‌های یخ زده و پوشیده از برف

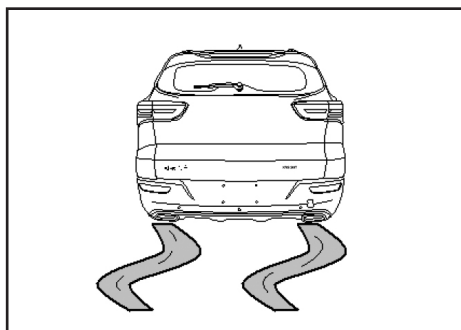

شتاب‌گیری سریع در جاده‌های لغزنده مانند جاده‌های پوشیده از برف و یخ ممکن است باعث لیز خوردن چرخ‌های عقب و انحراف خودرو شود. بنابراین با سرعت پایین و با احتیاط رانندگی نمایید.

در زمان رانندگی در جاده‌های آب گرفته یا پوشیده از گل و لای، ممکن است لایه‌ای از آب بین چرخ و سطح جاده تشکیل شود. که این شرایط از عملکرد مناسب فرمان و ترمز جلوگیری می‌کند. برای کاهش گشتاور و جلوگیری از سرخوردن خودروها از موقعیت دنده ۲ (در صورت تعویض دنده به صورت دستی) استفاده نمایید. در زمان شروع حرکت در جاده‌های یخ‌زده و پوشیده از برف،

احتیاط 

با انجام اقدامات احتیاطی زیر از احتمال بروز تصادف جلوگیری نمایید. در غیر این صورت ممکن است قادر به راندن ایمن خودرو نباشید و ممکن است منجر به بروز تصادف و آسیب بدنی جدی یا حتی مرگ شود.

■ قوانین مربوط به استفاده از زنجیر چرخ بستگی زیادی به نوع جاده و منطقه رانندگی دارد، قبل از نصب زنجیر چرخ، قوانین محلی را بررسی نمایید.

■ از زنجیر چرخ مناسب خودرو استفاده کنید، نصب زنجیر بر کنترل خودرو تأثیر دارد، لطفاً با احتیاط رانندگی نمایید. استفاده از زنجیر چرخ نامناسب یا نصب نادرست زنجیر چرخ ممکن است باعث بروز تصادف و آسیب بدنی شود.

■ توصیه می‌شود برای نصب یا بازکردن زنجیر چرخ مطابق با دستورالعمل‌های سازنده عمل نمایید، پیش از نصب و بازکردن زنجیر چرخ، خودرو را در مکان ایمنی پارک نمایید. قبل از نصب زنجیر چرخ، موتور را خاموش کنید (در خودروهای مجهز به گیربکس اتوماتیک، دسته دنده را در موقعیت دنده P قرار دهید) در صورت لزوم از علائم هشدار عبور و مرور (مثلث هشدار و فلاشر) استفاده کنید.

■ در صورت نصب زنجیر چرخ، با سرعت بیشتر از ۳۰ Km/h رانندگی نکنید. با توجه به محدودیت سرعت ارائه شده توسط سازنده، خودرو را برانید، هر کدام که کمتر باشد. از رانندگی در جاده‌های با شرایط خطرناک مانند جاده‌های پر از دست اندازه و چاله یا پیچ تند خودداری کنید. در صورت نصب زنجیر چرخ، از چرخاندن سریع غربیلک فرمان و ترمزگیری سریع که باعث کاهش یا افزایش ناگهانی سرعت خودرو می‌شود، خودداری نمایید.

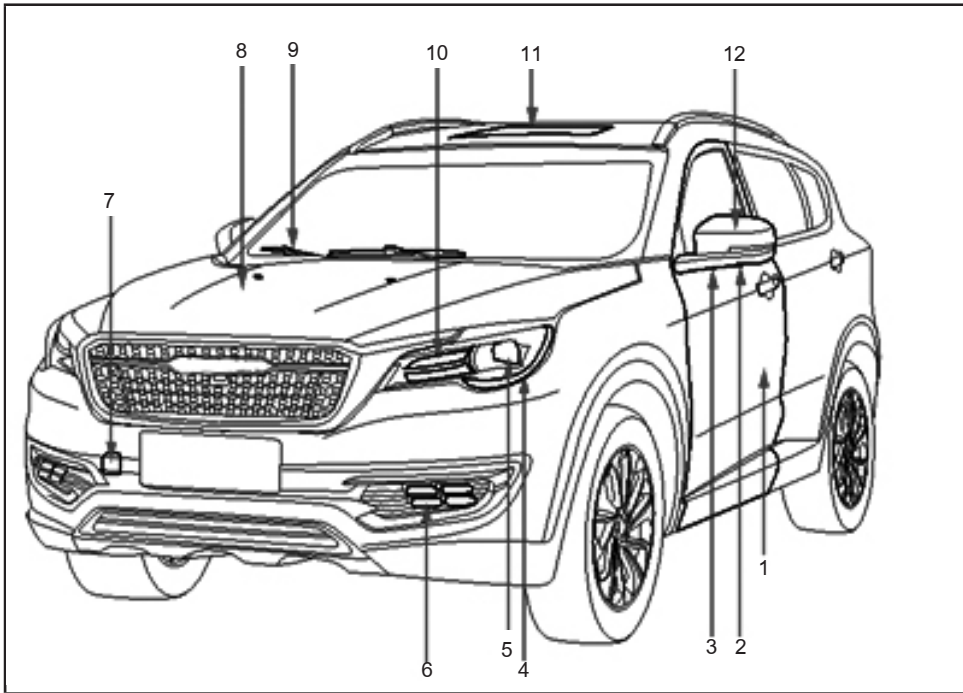

7- سوراخ نصب قلاب بکسل از جلو (صفحه ۱۴۴)

8- درب موتور (صفحه ۸۰)

9- برف پاک کن شیشه جلو (صفحه ۱۵۹)

10- چراغ راهنما (صفحه ۷۳)

11- سانروف (صفحه ۷۹)

12- آینه بغل (صفحه ۶۸)

1- درب

2- دوربین چپ

3- چراغ خوش آمدگویی

4- چراغ موقعیت جلو (کوچک) (صفحه ۷۱)

5- چراغ نور بالا / نور پایین (صفحه ۷۲)

6- چراغ رانندگی در روز

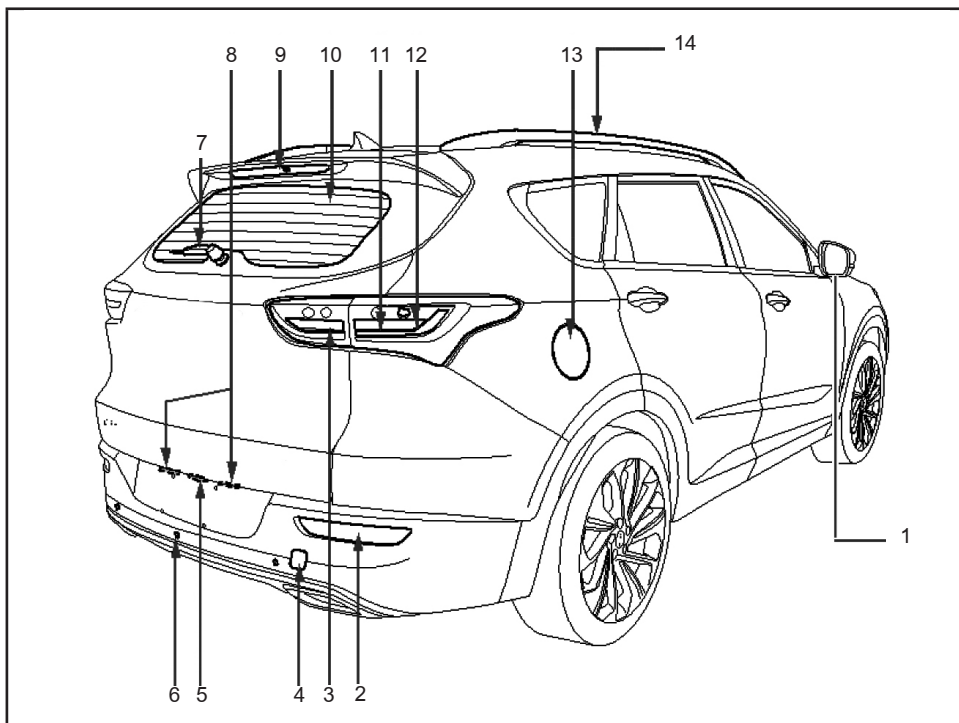

- | | |
|--------------------------------------|--|
| 8- چراغ پلاک خودرو | 1- دوربین راست |
| 9- چراغ ترمز بالا سوم | 2- چراغ مه شکن عقب |
| 10- گرم کن شیشه عقب | 3- چراغ دنده عقب |
| 11- چراغ موقعیت عقب (کوچک) (صفحه ۷۱) | 4- سوراخ نصب قلاب بکسل از عقب (صفحه ۱۴۴) |
| 12- چراغ راهنمای عقب (صفحه ۷۳) | 5- کلید درب پشتی (پنجم) |
| 13- درب باک بنزین (صفحه ۸۱) | 6- سنسور دنده عقب |
| 14- باربند سقفی | 7- برف پاک کن شیشه عقب (صفحه ۷۱) |

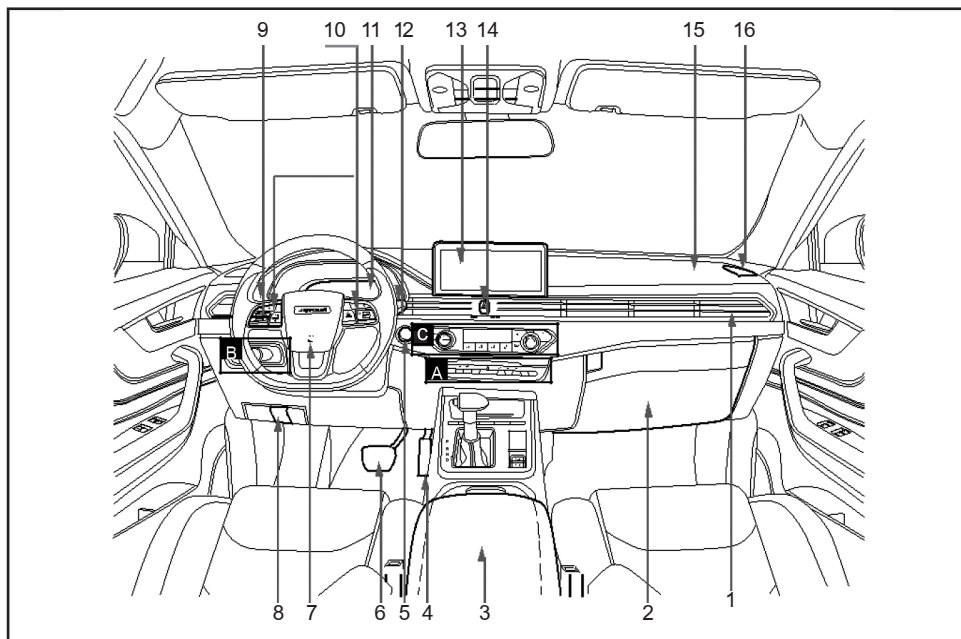

9- کلید مجموعه چراغ‌های جلو (دسته راهنما) (صفحه ۷۱)

10- کلیدهای روی غربلیک فرمان (صفحه ۱۱۲)

11- صفحه کیلومتر (صفحه ۳۲)

12- دسته برف پاک‌کن و شیشه شوی (صفحه ۷۰)

13- سیستم مالتی مدیا (صفحه ۱۱۰)

14- کلید چراغ هشدار خطر (کلید فلاشر) (صفحه ۱۳۲)

15- کیسه هوای سرنشین جلو (صفحه ۶۴)

16- دریچه خروج هوا به سمت شیشه جلو

1- دریچه خروج هوای کناری

2- جعبه داشبورد

3- کنسول وسط

4- پدال گاز

5- دکمه خاموش و روشن خودرو

6- پدال ترمز

7- کلید بوق (صفحه ۵۳)

8- کیسه هوای راننده (صفحه ۶۴)

8- اهرم باز کردن درب موتور (صفحه ۸۰)

نمای داشبورد A

کلیدهای کنترل سیستم مالتی مدیا

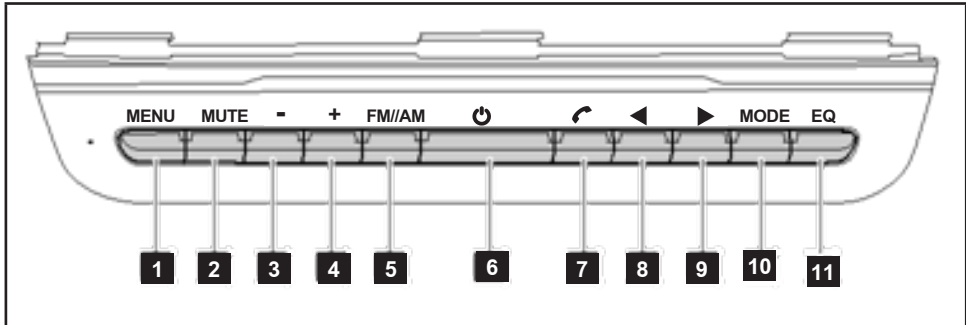

- | | |
|---------------------------|---------------------------|
| 1- رفتن به صفحه اصلی | 7- رفتن به صفحه بلوتوث |
| 2- کلید قطع صدا | 8- رفتن به آهنگ قبلی |
| 3- کلید کاهش صدا | 9- رفتن به آهنگ بعدی |
| 4- کلید افزایش صدا | 10- کلید تغییر حالت پخش |
| 5- تغییر باند رادیویی | 11- رفتن به صفحه اکولایزر |
| 6- کلید روشن و خاموش کردن | |

نمای داشبورد B

کلیدهای تنظیم آینه بغل و ارتفاع نور چراغ جلو

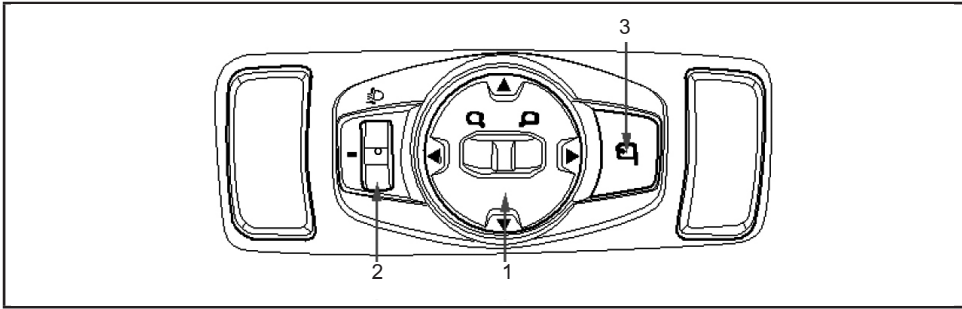

- 1- کلیدهای تنظیم کردن آینه بغل (صفحه ۶۸)
- 2- کلید تنظیم کردن ارتفاع نور چراغ جلو (صفحه ۷۴)
- 3- کلید جمع کردن آینه بغل (صفحه ۶۸)

نمای داشبورد C

پنل کنترل سیستم تهویه مطبوع (صفحه ۱۱۸)

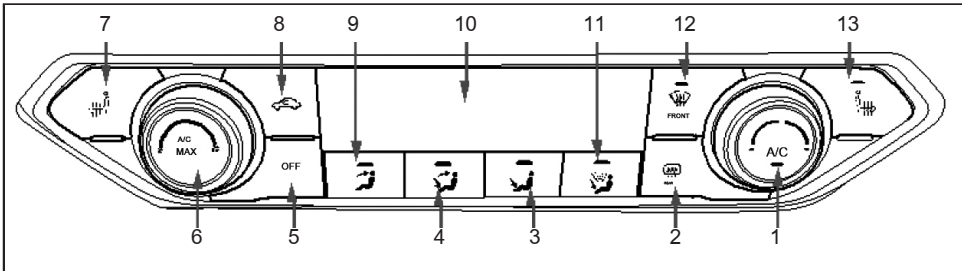

- 1- کلید تنظیم دمای هوا / کلید کولر (A/C)
- 2- کلید گرم کن شیشه عقب
- 3- کلید تنظیم حالت خروج هوا زیر پاها
- 4- کلید تنظیم حالت خروج هوا رو به صورت و زیر پاها
- 5- کلید خاموش کردن کولر (A/C)
- 6- کلید تنظیم جریان هوا / کلید کولر (A/C)
- 7- کلید گرم کن صندلی جلو چپ
- 8- کلید گردش هوای داخل و بیرون
- 9- کلید تنظیم حالت خروج هوا رو به صورت
- 10- صفحه نمایشگر
- 11- کلید تنظیم حالت خروج هوا رو به پاها و بخارزدایی
- 12- کلید گرم کن شیشه جلو
- 13- کلید گرم کن صندلی جلو راست

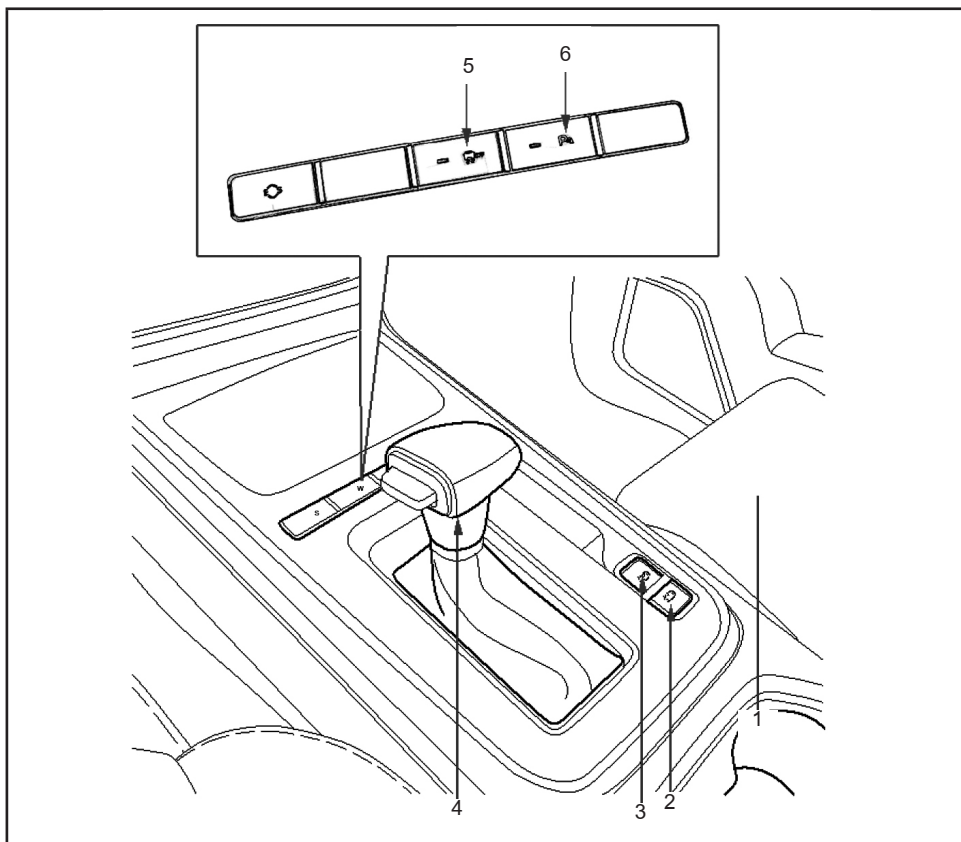

5- کلید فعال/غیر فعال سازی سیستم کنترل پایداری

خودرو (ESP OFF) (صفحه ۹۶)

6- کلید سیستم کمکی پارک خودرو (PAS)

(صفحه ۱۰۶)

1- جالیوانی

2- کلید ترمز اتوماتیک (Auto Hold) (صفحه ۹۳)

3- کلید ترمز پارک برقی (صفحه ۹۳)

4- دسته دنده (صفحه ۸۹)

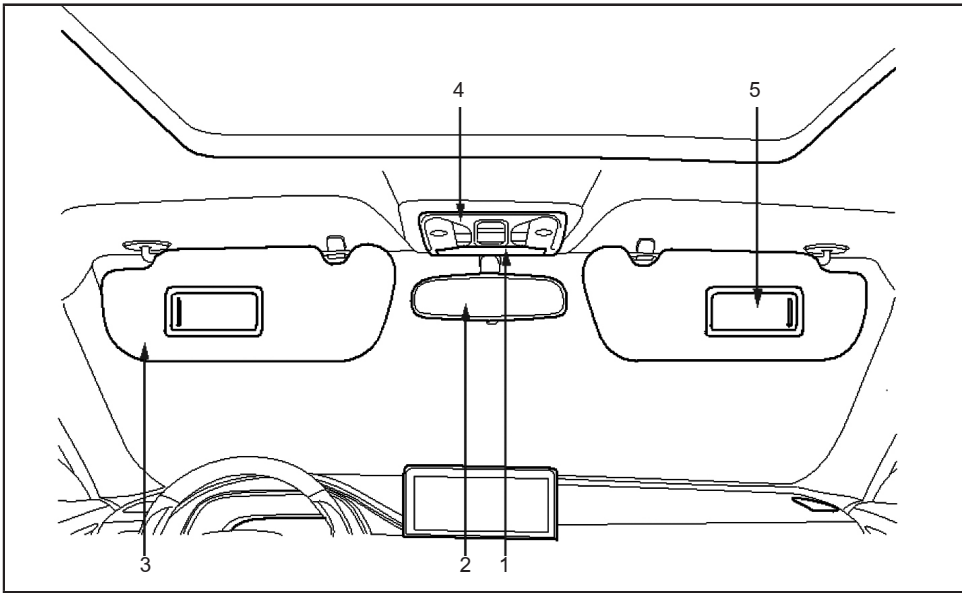

4- کلید چراغ‌های داخل خودرو (صفحه ۷۶)

1- جا عینکی

5- آینه آرایشی

2- آینه دید عقب داخلی (صفحه ۶۸)

3- آفتابگیر

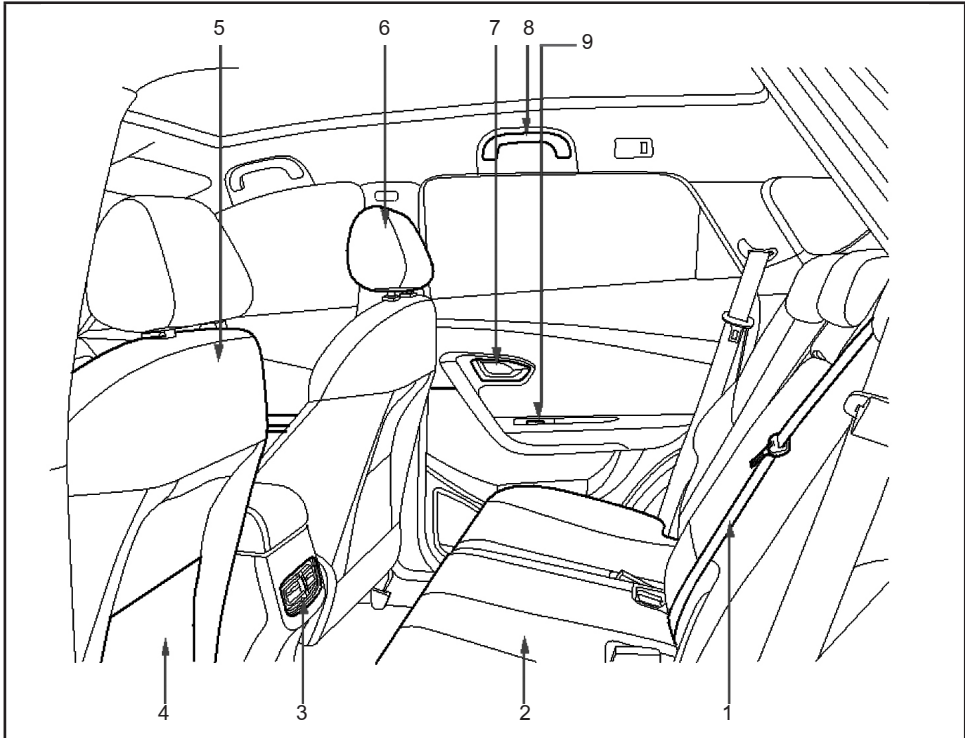

1- کمر بند ایمنی

2- صندلی عقب

3- دریچه خروج هوای عقب

4- جیب پشت صندلی

5- صندلی جلو (صفحه ۵۴)

6- پشت سری صندلی (صفحه ۵۸)

7- دستگیره داخلی درب (صفحه ۵۲)

8- دستگیره سقفی

9- کلید شیشه بالا بر برقی درب عقب (صفحه ۷۸)

نمای درب پشتی و محفظه بار

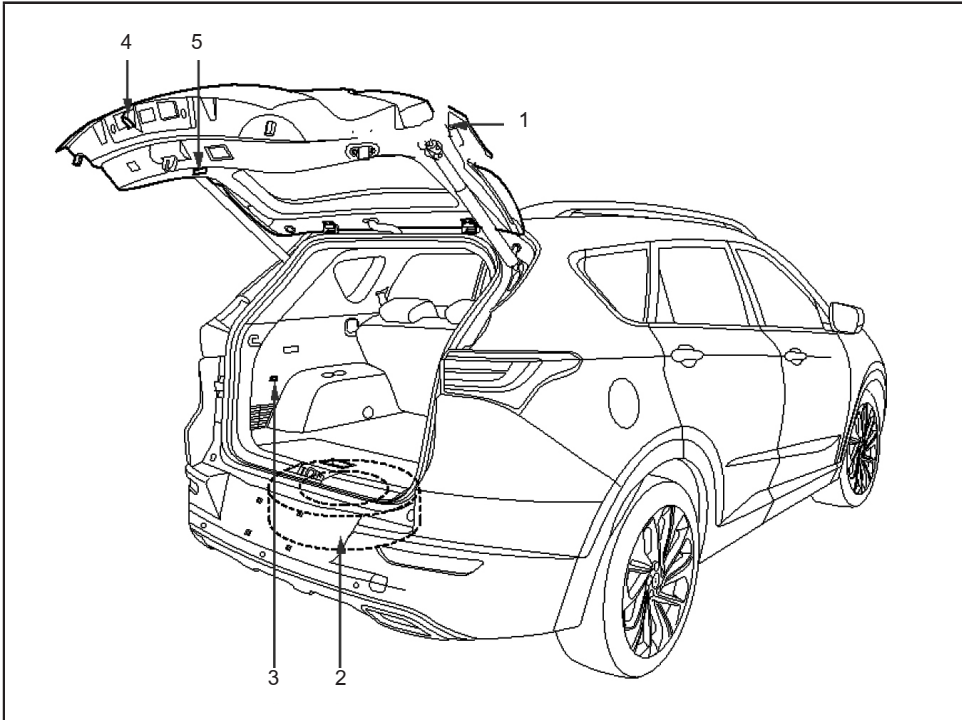

1- درب پشتی

2- چرخ زاپاس (صفحه ۱۳۴)

3- سوکت برق

4- دوربین دید عقب (صفحه ۵۰)

5- کلید بازکردن درب پشتی در شرایط اضطراری

(صفحه ۱۴۷)







چراغ‌های هشدار و نشانگرها:

اگر چراغ‌های نشانگر زیر پس از روشن کردن موتور یا هنگام رانندگی روشن شوند، براساس شرایط بوجود آمده عمل نمایید.









نشانگر	شرح	نشانگر	شرح
	نشانگر چراغ مه شکن عقب		نشانگر چراغ نور بالا
	نشانگر چراغ‌های راهنما		نشانگر چراغ موقعیت
AUTO HOLD	نشانگر ترمز اتوماتیک (سیستم توقف خودکار اتوهلد)		نشانگر وضعیت پارک خودرو
	نشانگر چراغ هشدار خطر		نشانگر غیرفعال بودن سیستم کنترل پایداری خودرو
	چراغ هشدار کاهش سطح بنزین		نشانگر تعمیر و نگهداری
	نشانگر بسته نبودن کمربند ایمنی راننده		نشانگر سیستم کروز کنترل
	نشانگر ایمولایزر		نشانگر چراغ رانندگی در روز
	نشانگر سیستم شارژ تلفن همراه		نشانگر انحراف از مسیر
	نشانگر نقطه کور		

فهرست تصویری

اگر چراغ‌های هشدار زیر پس از روشن کردن موتور یا هنگام رانندگی روشن شوند، توصیه می‌شود خودرو را در یک مکان ایمن پارک کرد و با امداد بهمن تماس بگیرید.

نشانگر	شرح	نشانگر	شرح
	نشانگر نقص عملکرد گیربکس		چراغ هشدار فشار روغن موتور
	چراغ هشدار بالا بودن دمای مایع خنک کننده موتور		نشانگر نقص عملکرد سیستم ترمز
	نشانگر نقص عملکرد سیستم شارژ باتری		نشانگر نقص عملکرد سیستم فرمان برقی (EPS)

اگر چراغ‌های هشدار زیر پس از روشن کردن موتور یا هنگام رانندگی روشن شوند، توصیه می‌شود جهت بررسی به نمایندگی مجاز خدمات پس از فروش بهمن مراجعه نمایید.

نشانگر	شرح	نشانگر	شرح
	نشانگر نقص عملکرد دریچه گاز برقی (EPC)		نشانگر نقص عملکرد سیستم ترمز ضد قفل (ABS)
	نشانگر نقص عملکرد موتور (چراغ چک)		نشانگر نقص عملکرد کیسه هوا
	نشانگر نقص عملکرد انحراف از مسیر		نشانگر نقص عملکرد سیستم نشانگر نقطه کور
	نشانگر نقص عملکرد سیستم کنترل پایداری خودرو (ESP)		نشانگر نقص عملکرد سیستم تشخیص فشار باد تایر
	نشانگر نقص عملکرد سیستم شارژ تلفن همراه		

فهرست جستجوی سریع مطالب

۵۴.....	صندلی‌های جلو.....	۳۱.....	فصل ۱- صفحه کیلومتر.....
۵۶.....	گرم‌کن صندلی.....	۳۲.....	۱-نمای شماتیک صفحه کیلومتر.....
۵۸.....	پشت سری صندلی.....	۳۳.....	۲- صفحه نمایشگر اطلاعات خودرو.....
۵۹.....	کمربندایمنی.....	۳۵.....	۳-تنظیمات صفحه کیلومتر.....
۵۹.....	بستن کمربندایمنی.....	۴۰.....	۴- نشانگرهای صفحه کیلومتر.....
۶۱.....	صندلی کودک.....		
۶۳.....	کیسه هوا (ایر بگ).....		فصل ۲- نحوه عملکرد بخش‌های مختلف خودرو.....
۶۴.....	محل قرارگیری کیسه هوا.....	۴۵.....	۴۵.....
۶۵.....	نحوه عملکرد کیسه هوا.....	۴۷.....	۴۷.....
۶۸.....	آینه‌های دید عقب.....	۴۷.....	۴۷.....
۶۸.....	آینه داخلی دید عقب.....	۴۷.....	۴۷.....
۶۸.....	آینه بغل.....	۴۸.....	۴۸.....
۶۹.....	تنظیم کردن برف پاک‌کن‌ها.....	۴۸.....	۴۸.....
۶۹.....	تنظیم برف پاک‌کن.....	۴۹.....	۴۹.....
۷۰.....	کلید برف پاک‌کن شیشه جلو.....	۴۹.....	۴۹.....
۷۱.....	سیستم روشنایی خودرو.....	۵۰.....	۵۰.....
۷۱.....	کلید کنترل چراغ‌ها.....	۵۰.....	۵۰.....
۷۳.....	عملکرد سیستم همراهی چراغ تا درب منزل.....	۵۱.....	۵۱.....
۷۴.....	کلید تنظیم ارتفاع نور چراغ جلو.....	۵۱.....	۵۱.....
۷۵.....	چراغ‌های بیرونی خودرو.....	۵۱.....	۵۱.....
۷۶.....	چراغ‌های داخلی خودرو.....	۵۲.....	۵۲.....
۷۸.....	شیشه‌های خودرو.....	۵۳.....	۵۳.....
۷۸.....	باز کردن و بستن شیشه‌های خودرو.....	۵۳.....	۵۳.....
۷۸.....	کلید قفل ایمنی شیشه بالابر سایر درب‌ها.....	۵۳.....	۵۳.....
۷۹.....	سانروف پانورامیک.....	۵۴.....	۵۴.....
۸۰.....	درب موتور.....	۵۴.....	۵۴.....
			تنظیم موقعیت صندلی.....

سیستم تشخیص نقطه کور (BSD).....	۱۰۴	سوخت گیری.....	۸۱
سیستم تشخیص مانع.....	۱۰۶		
		فصل ۳- روشن کردن موتور و رانندگی با	
فصل ۴- امکانات و مشخصات خودرو.....	۱۰۹	خودرو.....	۸۳
سیستم مالتی مدیا خودرو.....	۱۱۰	روشن کردن موتور.....	۸۵
پنل کنترل سیستم مالتی مدیا.....	۱۱۰	اقدامات احتیاطی قبل از روشن کردن موتور.....	۸۵
کلیدهای کنترل سیستم مالتی مدیا.....	۱۱۱	روشن کردن موتور.....	۸۶
کلیدهای روی غربلک فرمان.....	۱۱۲	خاموش کردن موتور.....	۸۶
دوربین پیرامون خودرو.....	۱۱۳	روشن و خاموش کردن موتور در مواقع اضطراری.....	۸۶
سیستم ضبط تصاویر (DVR).....	۱۱۵	گیربکس اتوماتیک.....	۸۷
شارژ بی سیم تلفن همراه.....	۱۱۶	گیربکس دو کلاچه (DCT).....	۸۷
سیستم تهویه مطبوع.....	۱۱۸	شرح موقعیت‌های دنده.....	۸۷
پنل کنترل سیستم تهویه مطبوع.....	۱۱۸	حالت رانندگی ECO/SPORT.....	۸۸
عملکرد سرمایشی سیستم تهویه مطبوع.....	۱۲۱	تعویض موقعیت دسته دنده.....	۸۹
عملکرد گرمایشی سیستم تهویه مطبوع.....	۱۲۲	سیستم ترمز.....	۹۳
عملکرد بخارزدایی و یخ‌زدایی سیستم تهویه مطبوع.....	۱۲۲	پارک کردن خودرو.....	۹۳
سوکت برق پشتیبان و USB.....	۱۲۴	ترمز پارک برقی (EPB).....	۹۳
آفتاب گیر و آینه آرایشی.....	۱۲۴	کلید ترمز اتوماتیک (AUTOHOLD).....	۹۳
دستگیره سقفی و زیر آرنجی وسط صندلی عقب.....	۱۲۵	شرح عملکرد سیستم ترمز.....	۹۴
محفظه نگهداری اشیاء.....	۱۲۵	روغن ترمز.....	۹۵
جعبه داشبورد.....	۱۲۵	سیستم کنترل پایداری خودرو (ESP).....	۹۶
محفظه نگهداری کنسول وسط.....	۱۲۶	سیستم ترمز ضد قفل (ABS).....	۹۸
محفظه نگهداری روی درب.....	۱۲۶	سیستم هشدار انحراف از مسیر حرکت (LDW).....	۹۹
جیب صندلی‌های جلو.....	۱۲۶	سیستم فرمان برقی (EPS).....	۱۰۱
درب پشتی برقی.....	۱۲۶	سیستم کروز کنترل.....	۱۰۱
		سیستم نشانگر فشار باد تایر.....	۱۰۴

۱۵۴.....	بررسی سطح روغن ترمز.....	۱۲۹.....	محافظه بار.....
۱۵۴.....	بررسی سطح مایع خنک کننده موتور.....		
۱۵۵.....	بررسی رادیاتور و کندانسور.....	فصل ۵- اقدامات اضطراری..... ۱۳۱.....	
۱۵۶.....	بررسی فشار باد تایر.....	۱۳۲.....	بررسی خودرو در شرایط اضطراری.....
۱۵۷.....	بررسی تایرها.....	۱۳۲.....	چراغ هشدار خطر (فلاشر).....
۱۵۷.....	بررسی باتری.....	۱۳۳.....	مثلث هشدار.....
۱۵۸.....	شارژ مایع شیشه شوی.....	۱۳۳.....	ابزار یدکی.....
۱۵۸.....	بررسی تیغه‌های برف پاک‌کن.....	۱۳۳.....	پنچر شدن چرخ هنگام رانندگی.....
۱۵۸.....	تعویض و سرویس تیغه‌های برف پاک‌کن.....	۱۳۴.....	تعویض چرخ.....
۱۶۰.....	بررسی و تعویض فیلترهای هوای اتاق.....	۱۳۹.....	تعویض فیوز.....
۱۶۱.....	تعویض لامپ چراغ‌ها.....	۱۳۹.....	محل قرار گیری جعبه رله و فیوز.....
۱۶۲.....	تنظیم ارتفاع نور چراغ‌های جلو.....	۱۴۱.....	یدک کشی خودرو.....
۱۶۲.....	تمیز کردن و مراقبت از خودرو.....	۱۴۱.....	اقدامات احتیاطی هنگام یدک کشی خودرو.....
۱۶۷.....	تعمیر و نگهداری دوره ای.....	۱۴۲.....	یدک کشی خودرو در شرایط اضطراری.....
		۱۴۴.....	نصب قلاب بکسل کردن خودرو.....
فصل ۷- مشخصات فنی خودرو..... ۱۷۱.....		۱۴۵.....	روشن کردن موتور با استفاده از باتری کمکی.....
۱۷۲.....	شماره شناسایی خودرو.....	۱۴۷.....	باز کردن درب پشتی در شرایط اضطراری.....
۱۷۳.....	مشخصات فنی خودرو.....		
۱۷۳.....	مدل و نوع خودرو.....	فصل ۶- تعمیر و نگهداری..... ۱۴۹.....	
۱۷۴.....	اندازه خودرو.....	۱۵۰.....	سرویس کردن خودرو.....
۱۷۵.....	وزن خودرو.....	۱۵۰.....	سرویس و تعمیر.....
۱۷۶.....	عملکرد خودرو.....	۱۵۱.....	برنامه تعمیر و نگهداری.....
۱۷۷.....	موتور.....	۱۵۱.....	نشانگر تعمیر و نگهداری.....
۱۷۷.....	گیربکس.....	۱۵۲.....	نمای محافظه موتور.....
۱۷۸.....	مشخصات و ظرفیت مایعات خودرو.....	۱۵۳.....	بررسی سطح روغن موتور.....
۱۷۸.....	تنظیم زوایای چرخ.....	۱۵۴.....	بررسی سطح روغن گیربکس.....

تایر و رینگ چرخ..... ۱۷۹

مصرف سوخت..... ۱۷۹

پیوست ۱: نمایندگی های مجاز خدمات

پس از فروش بهمن موتور..... ۱۸۱

پیوست ۲: متعلقات و تجهیزات همراه

خودرو..... ۱۸۳

فصل ۱- صفحه کیلومتر

- ۱- نمای شماتیک صفحه کیلومتر..... ۳۲
- ۲- صفحه نمایشگر اطلاعات خودرو..... ۳۳
- ۳- تنظیمات صفحه کیلومتر..... ۳۵
- ۴- نشانگرهای صفحه کیلومتر..... ۴۰

نمای شماتیک صفحه کیلومتر

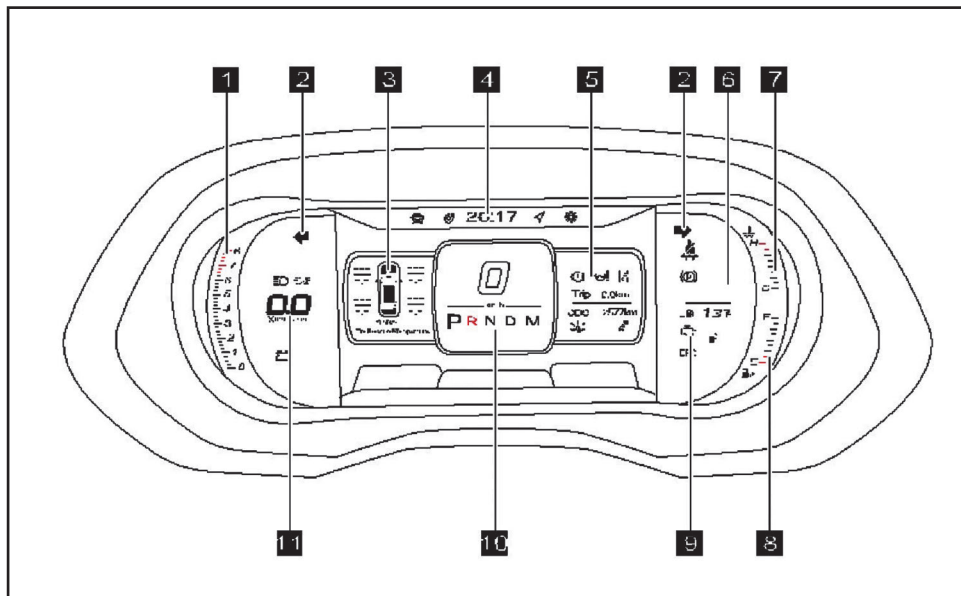

- 7- نشانگر دمای مایع خنک کننده موتور
- 8- نشانگر سطح بنزین
- 9- چراغ‌های نشانگر و هشدار
- 10- نشانگر سرعت خودرو / موقعیت دسته دنده
- 11- نشانگر دور موتور

- 1- نشانگر دور موتور
- 2- نشانگر چراغ راهنما
- 3- صفحه نمایشگر اطلاعات خودرو
- 4- نشانگر ساعت
- 5- چراغ‌های نشانگر و هشدار
- 6- نشانگر میزان پیمایش تا اتمام سوخت

نشانگر دور موتور

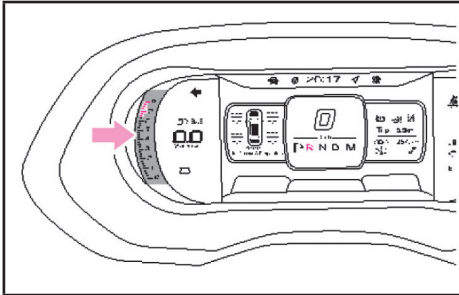

نشانگر دور موتور در دقیقه است.

منطقه قرمز رنگ در این قسمت نشان دهنده حداکثر دور موتور مجاز در کوتاه‌ترین زمان پس از زمان بهره‌برداری اولیه و در دمای عملکردی مناسب، می‌باشد. در زمان رانندگی در شرایط معمولی، اجازه ندهید دور موتور بیشتر از ۶۰۰۰ rpm تا ۷۰۰۰ rpm یا بالاتر برود.

برای مطالعه

تعویض موقعیت دنده با توجه به دور موتور به کاهش مصرف بنزین و سر و صدا کمک خواهد کرد.

نشانگر دمای مایع خنک‌کننده موتور

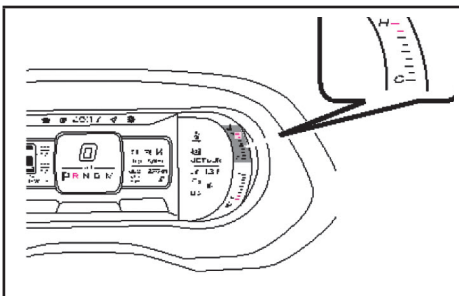

در این قسمت دمای مایع خنک‌کننده نمایش داده

صفحه نمایشگر اطلاعات خودرو

صفحه نمایشگر اطلاعات خودرو

با استفاده از دکمه خاموش و روشن خودرو، موتور را روشن کنید، عملکردهای مختلف خودرو در این صفحه یا صفحه منو نمایش داده می‌شود.

دامنه اطلاعات نمایش داده شده در این صفحه بستگی به سیستم الکتریکی و تجهیزات نصب شده در خودرو دارد. تعدادی از صفحه‌های منو در زمان توقف خودرو نمایش داده می‌شوند.

نشانگر سرعت خودرو

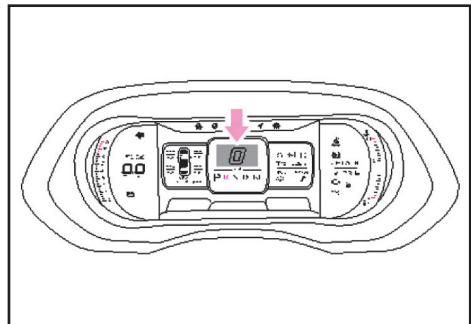

در این قسمت سرعت خودرو نمایش داده می‌شود.

⚠ احتیاط

عملکرد نشانگر سرعت خودرو تحت تأثیر اندازه تایر خودرو است. فقط از تایرهای با اندازه مجاز استفاده شود، در غیر این صورت نشانگر سرعت خودرو، سرعت واقعی خودرو را نشان نخواهد داد.

برای مطالعه

نصب چراغ اضافی در جلوی دریچه ورودی هوای خنک در زیر سپر جلو، بر جریان هوای ورودی و سیستم خنک کاری موتور تاثیر گذار می باشد.

نشانگر سطح بنزین

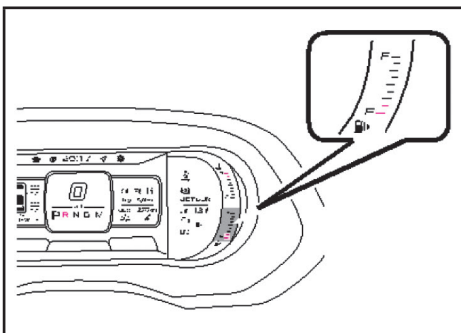

ظرفیت باک بنزین: ۵۵L

در صورتی که نشانگر سطح بنزین علامت "E" را نشان دهد، مقدار کمی بنزین در باک وجود دارد. لطفاً بلافاصله به نزدیکترین پمپ بنزین جهت سوخت گیری مراجعه نمایید. پس از سوخت گیری، سوئیچ را در موقعیت ON (روشن) قرار دهید. در چند ثانیه نشانگر علامت "F" را نشان می دهد. در زمان سوخت گیری، مقدار بنزین مورد نیاز برای پر شدن باک ممکن است کمتر از مقدار نشان داده شده باشد، زیرا مقداری بنزین در باک وجود دارد.

می شود.

در زمان گرم شدن موتور، دمای مایع خنک کننده موتور در مدت کوتاهی کاهش می یابد، اما هیچ علامتی در نشانگر دمای مایع خنک کننده موتور نشان داده نمی شود.

در این شرایط از افزایش دور موتور خودداری نمایید. اگر هیچ علامتی در نشانگر دمای مایع خنک کننده موتور به مدت طولانی نشان داده نشود، توصیه می شود جهت بررسی به نمایندگی مجاز خدمات پس از فروش بهمن مراجعه شود.

چهار قسمت برای نمایش دما وجود دارد، اگر نشانگر دمای مایع خنک کننده به منطقه قرمز رنگ برسد، چراغ هشدار دمای مایع خنک کننده موتور روشن خواهد شد که نشان دهنده دمای بسیار بالای مایع خنک کننده موتور و جوش آوردن موتور است. لطفاً در این شرایط بلافاصله خودرو را در یک محل ایمن متوقف کرده، موتور را خاموش کرده و پس از سرد شدن موتور، سطح مایع خنک کننده را بررسی نمایید و برای سرویس با نمایندگی مجاز خدمات پس از فروش بهمن تماس بگیرید.

هشدار

زمانی که نشانگر وارد منطقه هشدار H می شود، ممکن است دمای مایع خنک کننده بسیار بالا و موتور هم جوش آورده باشد. توصیه می شود در این شرایط بلافاصله خودرو را در یک محل ایمن متوقف کرده و موتور را خاموش نمایید. زمانی که موتور بیش از حد داغ شده است، هرگز درپوش مخزن انبساط را باز نکنید و پس از خنک شدن موتور، سطح مایع خنک کننده موتور را از نظر کاهش سطح مایع بررسی نمایید. با جوش آمدن مایع خنک کننده موتور، هرگز موتور را روشن نکنید، زیرا ممکن است موتور به طور جدی صدمه ببیند.

فصل ۱ - صفحه کیلومتر

فشار دهید، هیچ تغییری ایجاد نمی‌شود. زمانی که آیتم انتخابی در پایین قرار دارد، اگر دکمه مثلثی سمت راست را فشار دهید، آیتم به سمت بالای صفحه حرکت می‌کند.

انتخاب زبان

صفحه انتخاب زبان (زبان انگلیسی به صورت پیش فرض انتخاب شده است):

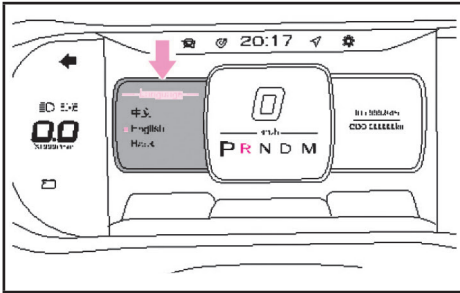

روش انتخاب زبان: با استفاده از دکمه‌های مثلثی سمت راست و چپ روی غربلیک فرمان آیتم مربوطه را انتخاب نمایید. دکمه "MENU" روی غربلیک فرمان را کوتاه فشار دهید تا انتخاب مورد نظر تأیید شود.

انتخاب طرح زمینه

صفحه انتخاب طرح زمینه (طرح نارنجی به صورت پیش فرض انتخاب شده است):

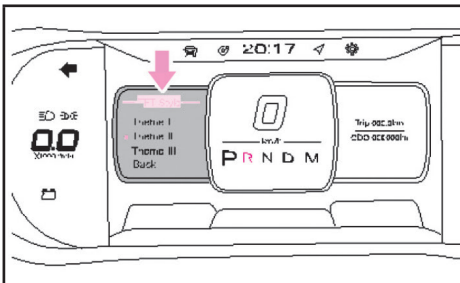

تنظیمات صفحه کیلومتر

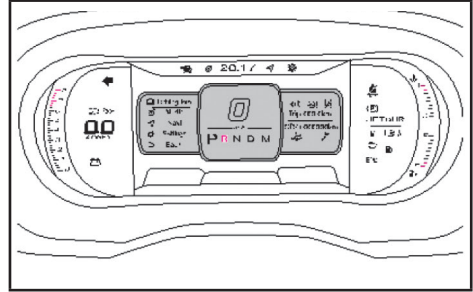

در پنل تنظیمات صفحه کیلومتر، اطلاعات مربوط به اطلاعات سفر، تنظیمات سیستم و منوی برگشت نمایش داده می‌شود.

تنظیمات سیستم

تنظیمات زیر در صفحه تنظیمات سیستم نمایش داده می‌شود:

طرح زمینه، تنظیم زبان، فهرست خطاها، هشدارها، یادآوری زمان سرویس، هشدار سرعت، تنظیم نور زمینه، تنظیم صدا، بازنشانی اطلاعات و بازگشت به تنظیمات پیش فرض.

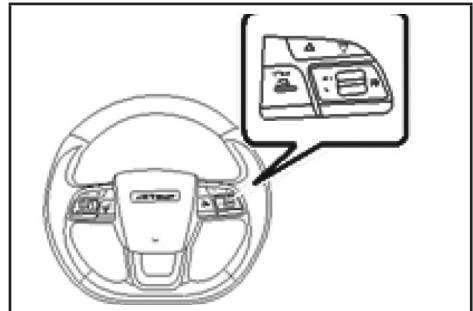

در صفحه تنظیمات صفحه کیلومتر، زمانی که آیتم انتخابی در بالا قرار دارد، اگر دکمه مثلثی سمت چپ را

نمایش صفحه تنظیمات شنیده می شود و نشانگر هشدار فعال باقی می ماند.

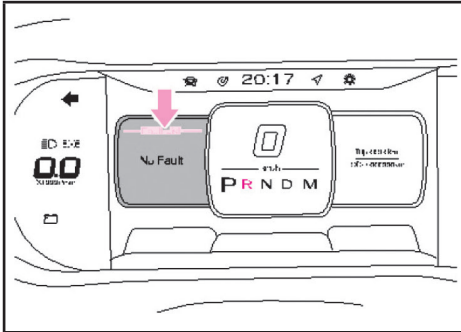

روش تنظیم کردن صفحه فهرست خطا:

با استفاده از دکمه مثلثی سمت راست و چپ روی غربییک فرمان، صفحه را به صفحه فهرست خطا تغییر دهید. دکمه "MENU" روی غربییک فرمان را کوتاه فشار دهید، آیتم "Back" را انتخاب کرده و مجدد دکمه "MENU" را کوتاه فشار دهید تا به صفحه قبلی بازگردید.

تنظیمات هشدارها صفحه تنظیمات هشدارها:

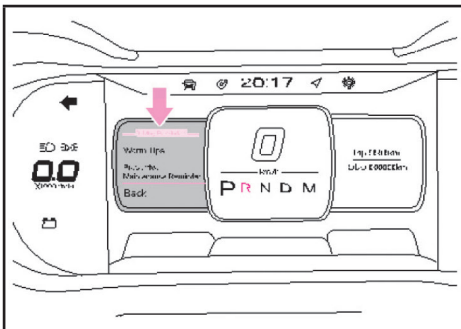

روش انتخاب طرح زمینه: با استفاده از دکمه های مثلثی سمت راست و چپ روی غربییک فرمان آیتم مربوطه را انتخاب نمایید. دکمه "MENU" روی غربییک فرمان را فشار دهید تا انتخاب مورد نظر تأیید شود.

فهرست خطاها صفحه فهرست خطاها:

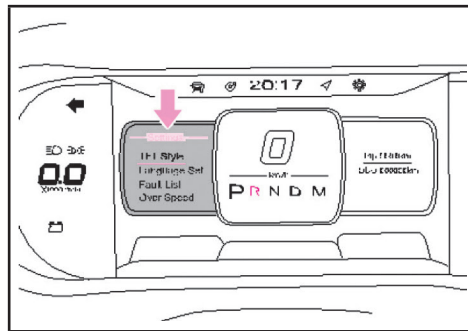

شرایط بررسی خطا: زمانی که پیغام هشدار در صفحه نمایشگر اطلاعات در صفحه کیلومتر نمایش داده می شود، اگر خطا در زمان بررسی هنوز وجود داشته باشد، اطلاعات پیغام هشدار در صفحه بررسی خطا ذخیره خواهد شد. (شرایط ذخیره کردن خطا: اطلاعات خطا به مدت ۶ ثانیه نمایش داده می شود) اگر قبل یا در زمان بررسی ایراد، خطا برطرف شود، اطلاعات خطا نیز حذف شده و دیگر نمایش داده نمی شود. اطلاعات خطا به ترتیب وقوع ایراد نمایش داده می شود.

اگر اطلاعات خطا در زمان بررسی، در صفحه فهرست خطا ذخیره شود، صدای اعلان هشدار پس از نمایش آن قطع خواهد شد و نشانگر هشدار فعال باقی می ماند. اگر در زمان انجام تنظیمات، اطلاعات خطا ذخیره نشده باشد، اطلاعات پیغام هشدار خطای حال حاضر در نمایشگر نشان داده شده، صدای اعلان هشدار پس از

فصل ۱ - صفحه کیلومتر

انجام تنظیمات سرویس:

با استفاده از دکمه مثلثی سمت راست و چپ روی غریبک فرمان، انتخاب را انجام دهید، دکمه "MENU" روی غریبک فرمان را فشار دهید تا انتخاب مورد نظر تأیید شود.

تنظیمات هشدار سرعت

صفحه تنظیمات هشدار سرعت:

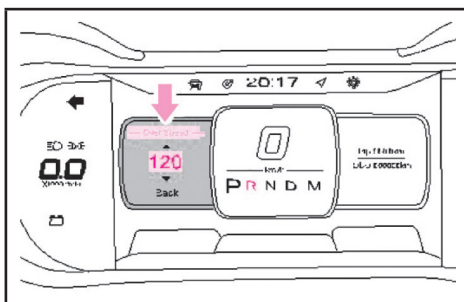

تنظیمات هشدار سرعت

پس از وارد شدن به صفحه تنظیمات هشدار سرعت، تنظیمات عملکرد هشدار سرعت به صورت زیر و از طریق دکمه‌های روی غریبک فرمان انجام می‌شود (به صورت پیش فرض مقدار سرعت روی ۱۲۰ km/h تنظیم می‌باشد):

- با فشار لحظه‌ای دکمه Δ ، مقدار هشدار سرعت ۵ واحد افزایش می‌یابد.
- با فشار لحظه‌ای دکمه ∇ ، مقدار هشدار سرعت ۵ واحد کاهش می‌یابد.
- با فشار ممتد دکمه Δ ، هر ۰/۵ ثانیه مقدار هشدار سرعت ۵ واحد افزایش می‌یابد.
- با فشار ممتد دکمه ∇ ، هر ۰/۵ ثانیه مقدار هشدار سرعت ۵ واحد کاهش می‌یابد.

روش تنظیم کردن هشدارها:

هشدار خستگی: اعلان رانندگی ممتد (بدون توقف)
زمان اعلام هشدار: دامنه تنظیمات بین ۱ تا ۶ ساعت
زمان پیش‌فرض: ۲ ساعت
با استفاده از دکمه مثلثی سمت راست و چپ روی غریبک فرمان انتخاب را انجام دهید، دکمه "MENU" روی غریبک فرمان را فشار دهید و انتخاب مربوطه را تأیید نمایید. دکمه "MENU" را مجدد فشار دهید تا به صفحه قبل بازگردید.

تنظیمات یادآوری زمان سرویس

این تنظیمات برای فعال یا غیر فعال نمودن یادآوری سرویس اولیه مورد استفاده قرار می‌گیرد و به طور پیش فرض در حالت روشن (ON) می‌باشد.
در صورتیکه گزینه خاموش (OFF) انتخاب شود، با رسیدن به مسافت پیموده شده طبق بازه ۴۵۰۰ تا ۵۰۰۰ کیلومتر، نشانگر سرویس خودرو روی صفحه کیلومتر روشن خواهد شد.

در صورتیکه گزینه روشن (ON) انتخاب شود، نشانگر سرویس خودرو روشن شده و علاوه بر آن اعلام متنی روی صفحه کیلومتر رؤیت خواهد شد.

زمانی که ON (فعال) انتخاب می‌شود، نشانگر می‌بایست با توجه به اعلان سرویس اولیه تنظیم گردد. تنظیمات تعمیر و نگهداری شامل: OFF، ON و Back است.

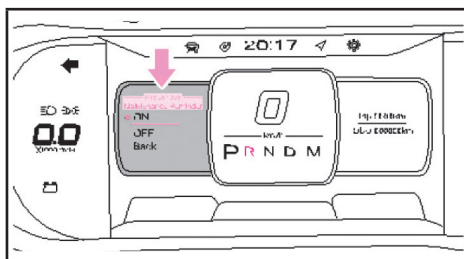

غریبک فرمان را کوتاه فشار داده تا آیتم "Back" انتخاب شود، دکمه "MENU" روی غریبک فرمان را مجدداً کوتاه فشار دهید تا از صفحه تنظیمات نور زمینه خارج شوید و به منوی قبلی باز گردید. در هر آیتمی که هستید اگر دکمه "MENU" را طولانی فشار دهید، هیچ تغییری در نشانگر ایجاد نمی‌شود.

تنظیمات صدا

صفحه تنظیمات صدا: میزان صدا به صورت پیش فرض در سطح متوسط تنظیم شده است.

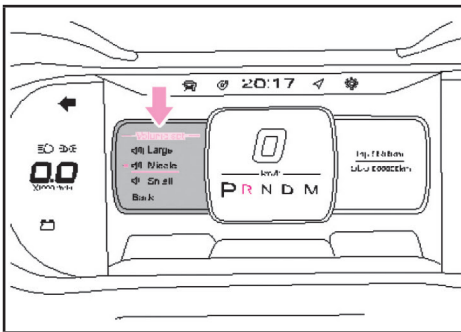

بازنشانی اطلاعات

صفحه بازنشانی اطلاعات:

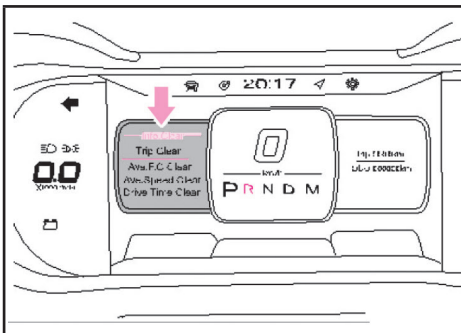

دامنه تنظیم هشدار سرعت ۲۰ km/h تا ۲۲۰ km/h می‌باشد.

پس از تنظیم هشدار سرعت، دکمه "MENU" را برای انتخاب گزینه "BACK" فشار دهید. بعد دکمه "MENU" را مجدداً فشار دهید تا از صفحه تنظیم هشدار سرعت خارج شوید. اگر سرعت خودرو به مقدار هشدار برسد، صدای هشدار ۳ مرتبه شنیده شده و صفحه هشدار به مدت ۶ ثانیه در صفحه کیلومتر رؤیت خواهد شد.

تنظیم نور زمینه

صفحه تنظیم نور زمینه

صفحه تنظیم نور زمینه به شکل نوار و با ۲۰ قسمت نمایش داده می‌شود، هر قسمت ۵ درصد از حداکثر روشنایی را نشان می‌دهد.

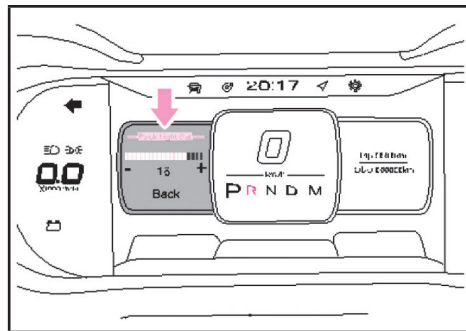

روش تنظیم کردن نور زمینه:

پس از وارد شدن به صفحه تنظیمات نور زمینه، با استفاده از دکمه مثلثی سمت راست و چپ روی غریبک فرمان، میزان نور زمینه را انتخاب کنید. در صورت روشن یا خاموش شدن تدریجی نور، نور زمینه پر نورتر یا کم نور خواهد شد. در صفحه تنظیمات نور زمینه، دکمه "MENU" روی

فصل ۱ - صفحه کیلومتر

بازگشت به تنظیمات پیش فرض
صفحه بازگشت به تنظیمات پیش فرض:

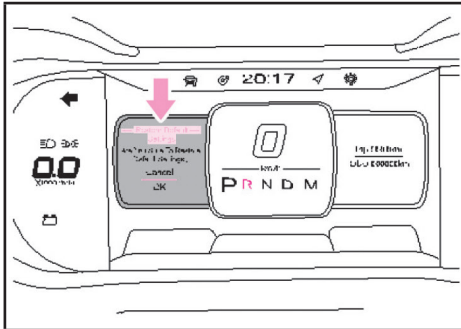

عملکرد بازنشانی اطلاعات شامل بازنشانی اطلاعات سفر است که شامل موارد زیر می باشد.

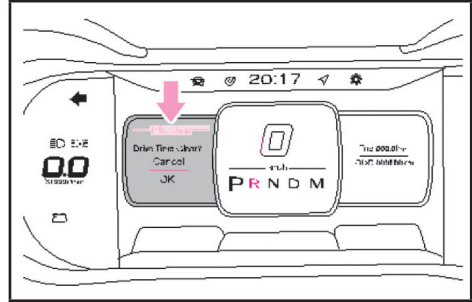

بازگشت به تنظیمات پیش فرض:

وارد صفحه بازگشت به تنظیمات پیش فرض شوید، دکمه "MENU" را فشار دهید، صفحه Are you sure to restore default settings? (آیا می خواهید به تنظیمات پیش فرض بازگردید؟) ظاهر می شود، سپس آیتم مورد نظر را انتخاب کنید. پس از انجام تنظیمات پیش فرض، محتوای زیر را مجدد تنظیم نمایید.

تمام اطلاعات رانندگی (غیر از کل مسافت پیموده شده) را مجدد تنظیم کنید.

میزان نور پس زمینه صفحه کیلومتر را در مقدار ۸۰٪ تنظیم کنید.

صدای اعلان هشدار صفحه کیلومتر را در ۵۰٪ تنظیم نمایید.

یادآوری زمان سرویس اولیه را در موقعیت ON تنظیم نمایید.

هشدار خستگی راننده را در ۴h (۴ ساعت) تنظیم کنید.

زبان صفحه کیلومتر را در زبان انگلیسی تنظیم کنید.

هیچ اطلاعاتی در صفحه بررسی خطا وجود ندارد (در

- بازنشانی مسافت پیموده شده

- بازنشانی میانگین سوخت مصرفی

- بازنشانی سرعت متوسط

- بازنشانی زمان سفر

- بازنشانی اطلاعات

با استفاده از دکمه مثلثی راست و چپ روی غربلیک فرمان، گزینه مورد نظر را انتخاب کرده و با دکمه "MENU" انتخاب خود را تایید کنید.

توجه

پس از تنظیم مجدد اطلاعات رانندگی مورد نظر، اطلاعات مربوطه بهتر است مجدداً بررسی شوند.

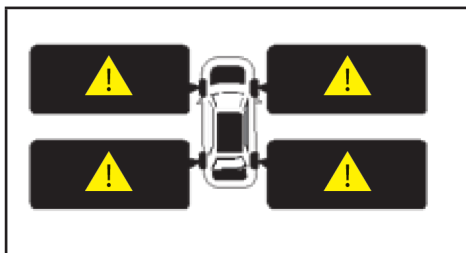

چنانچه فشار باد تایر پایین یا دما بالا باشد، نشانگر نقص عملکرد سیستم روشن شده و فشار باد تایر ممکن است فشار باد نامناسب را نشان می‌دهد. در این شرایط جهت بررسی و تعمیر فوری به نمایندگی مجاز خدمات پس از فروش بهمن مراجعه کرده و با احتیاط رانندگی نمایید.

نشانگرهای صفحه کیلومتر

نشانگر چراغ رانندگی در روز

در زمان شروع حرکت خودرو، چراغ‌های رانندگی در روز به‌طور خودکار روشن شده و نشانگر مربوطه هم روشن خواهد شد.

نشانگر چراغ موقعیت (چراغ کوچک)

در صورت روشن کردن چراغ‌های موقعیت (چراغ‌های کوچک) با استفاده از کلید چراغ (دسته راهنما) نشانگر مربوطه هم روشن خواهد شد.

نشانگر چراغ نور بالا

در صورت روشن کردن چراغ نور بالا با استفاده از کلید چراغ (دسته راهنما) نشانگر مربوطه هم روشن خواهد شد.

صورت وجود اطلاعات خطا، اطلاعات مورد نظر ذخیره خواهند شد)

مقدار صدای هشدار سرعت بالا را در ۱۲۰ km/h تنظیم نمایید.

اطلاعات سفر

منوهای زیر در اطلاعات سفر ارائه شده است: مسافت طی شده، فشار باد تایر، متوسط مصرف بنزین، مصرف لحظه‌ای بنزین، متوسط سرعت خودرو، زمان کارکرد خودرو و برگشت به صفحه قبلی. با استفاده از دکمه بالا و پایین روی غربیلک فرمان گزینه مورد نظر را انتخاب کرده و با دکمه "MENU" انتخاب خود را تایید کنید.

در ضمن با فشار و نگاه‌داشتن دکمه "MENU" روی غربیلک فرمان می‌توانید بین صفحه اطلاعات سفر و صفحه منوی اصلی تنظیمات سیستم، تغییر موقعیت دهید و صفحه موردنظر را انتخاب نمایید.

نشانگر فشار باد تایر

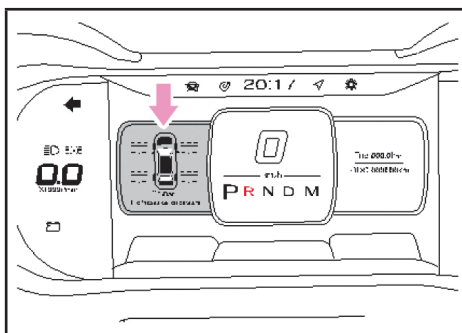

نشانگر فشار باد تایر، دما و فشار باد تایرها را در زمان رانندگی نشان می‌دهد و رانندگی ایمن را تضمین می‌کند.

فصل ۱ - صفحه کیلومتر

کیلومتر روشن خواهد شد.

این نشانگر برای نمایش حالت عملکردی سیستم انحراف از مسیر استفاده می‌شود، در صورت وجود نقص عملکردی در سیستم، این نشانگر (به رنگ زرد) روشن خواهد شد. لطفاً در صورت امکان برای بررسی و تعمیر سیستم به نمایندگی مجاز خدمات پس از فروش بهمن مراجعه نمایید.



نشانگر نقطه کور

زمانی که با استفاده از تنظیمات خودرو، عملکرد نقطه کور فعال می‌شود، این نشانگر (به رنگ سبز) نیز روشن خواهد شد.

این نشانگر برای نمایش حالت عملکردی سیستم نقطه کور استفاده می‌شود، در صورت وجود نقص عملکردی در سیستم، این نشانگر (به رنگ زرد) روشن خواهد شد. لطفاً در صورت امکان برای بررسی و تعمیر سیستم به نمایندگی مجاز خدمات پس از فروش بهمن مراجعه نمایید.



نشانگر بسته نبودن کمربند ایمنی

چنانچه دکمه خاموش و روشن خودرو را در حالت ON (روشن) قرار دهید، اگر کمربند ایمنی صندلی راننده باز باشد یا به درستی بسته نشده باشد، این چراغ نشانگر به‌طور مداوم شروع به چشمک‌زدن می‌کند. در زمانی که سرعت خودرو از ۱۸km/h بیشتر شود، اگر کمربند ایمنی باز باشد یا به درستی بسته نشده باشد، آژیر هشدار به صدا در آمده و این نشانگر شروع به چشمک‌زدن می‌کند تا به راننده اطلاع دهد که باید کمربند ایمنی خود را ببندد.



نشانگر غیرفعال بودن سیستم کنترل پایداری خودرو (ESP OFF)

نشانگر چراغ مه‌شکن عقب

در صورت روشن کردن چراغ مه‌شکن عقب با استفاده از کلید چراغ (دسته راهنما) نشانگر مربوطه هم روشن خواهد شد.

نشانگر چراغ‌های راهنما

زمانی که چراغ‌های راهنما سمت چپ یا راست با استفاده از کلید چراغ (دسته راهنما) روشن می‌شوند، نشانگر مربوطه شروع به چشمک‌زدن می‌کند، چنانچه کلید چراغ هشدار خطر (فلاشر) روشن شود، چراغ‌های راهنمای راست و چپ، هم زمان شروع به چشمک‌زدن می‌کنند.



نشانگر سیستم شارژ تلفن همراه

اگر تلفن همراه را در موقعیت علامت دار در محل شارژ وایرلس (بدون سیم) قرار دهید و شارژ تلفن به درستی انجام شود، این نشانگر (به رنگ سبز) روشن خواهد شد. اگر نشانگر به رنگ قرمز روشن شود، نشان دهنده آن است که شارژ تلفن همراه به درستی انجام نمی‌شود. لطفاً بررسی کنید که تلفن همراه در موقعیت علامت دار مستقیماً روی محل شارژ قرار داده شده باشد. از عدم وجود هرگونه مانع خارجی یا گرد و غبار بین محل و گوشی همراه خود مطمئن شوید و شارژ تلفن همراه را مجدد انجام داده و برای بررسی و در صورت لزوم تعمیر سیستم، به نمایندگی مجاز خدمات پس از فروش بهمن مراجعه نمایید.



نشانگر انحراف از مسیر

زمانی که با استفاده از تنظیمات خودرو در صفحه نمایشگر مالتی مدیا، عملکرد خارج شدن از مسیر فعال می‌شود، این نشانگر (به رنگ سبز) نیز در صفحه نمایش صفحه

❗ نشانگر نقص عملکرد سیستم ترمز

روشن شدن این نشانگر به مفهوم کاهش سطح روغن ترمز یا نقص عملکرد سیستم ترمز است. اگر این نشانگر روشن باقی بماند یا در زمان رانندگی روشن شود نشان می دهد که سیستم ترمز دچار نقص فنی شده است. ابتدا سطح روغن ترمز را از نظر کاهش سطح روغن بررسی نمایید. اگر سیستم ترمز به درستی کار نمی کند و فاصله ترمزگیری افزایش یافته است، احتیاط کنید و هنگام رانندگی فاصله بیشتری را با وسایل نقلیه جلویی داشته باشید و برای بررسی و تعمیر خودرو بلافاصله به نمایندگی مجاز خدمات پس از فروش بهمن مراجعه نمایید.

🚗 چراغ هشدار کاهش فشار روغن موتور

این چراغ جهت نمایش شرایط فشار روغن موتور می باشد، اگر در زمان شروع حرکت یا هنگام رانندگی این چراغ روشن شود، بلافاصله خودرو را در مکانی امن پارک کرده و برای بررسی و تعمیر خودرو با نمایندگی مجاز خدمات پس از فروش بهمن تماس بگیرید.

🔋 نشانگر نقص عملکرد سیستم شارژ باتری

این نشانگر جهت نمایش شرایط عملکردی سیستم شارژ باتری می باشد. زمانی که دکمه خاموش و روشن خودرو را در موقعیت ON (روشن) قرار می دهید، این نشانگر روشن می شود که نشان می دهد سیستم در حال بررسی سیستم شارژ باتری است و پس از روشن شدن خودرو این نشانگر خاموش خواهد شد. اگر زمانی که دکمه خاموش و روشن خودرو را در موقعیت ON قرار می دهید این نشانگر روشن نشود و یا در وضعیت روشن بودن خودرو این نشانگر روشن شود، برای بررسی و تعمیر سیستم با نمایندگی مجاز خدمات پس از فروش بهمن تماس بگیرید.

پس از فعال کردن سیستم ESP OFF عملکرد کنترل پایداری خودرو (ESP) غیر فعال می شود و نشانگر مربوطه روشن شده و در این شرایط عملکرد سیستم ESP غیر فعال است.

🕒 نشانگر سیستم کروز کنترل

در صورتیکه دکمه کروز کنترل را برای اولین بار فشار دهید، این نشانگر شروع به چشمک زدن می کند و سیستم وارد حالت آماده به کار سیستم کروز کنترل می شود. پس از رسیدن سرعت خودرو به سرعت مورد نظر کلید SET/- را فشار دهید تا کروز کنترل شروع به کار کند و نشانگر مربوطه روشن باقی بماند.

Ⓟ نشانگر وضعیت پارک خودرو

زمانی که خودرو متوقف است، عملکرد ترمز پارک برقی (EPB) فعال شده و خودرو وارد وضعیت پارک می شود، این نشانگر هم روشن خواهد شد.

AUTO HOLD نشانگر ترمز اتوماتیک (AUTO HOLD)

زمانی که عملکرد ترمز اتوماتیک فعال می شود، این نشانگر روشن خواهد شد.

نشانگرهای نقص عملکرد در صفحه کیلومتر

⚠ هشدار

زمانی که نشانگر نقص عملکرد در صفحه کیلومتر روشن می شود، یعنی خودرو دچار ایراد شده است، در این شرایط ممکن است خطایی در صفحه کیلومتر ایجاد شده باشد، برای بررسی و تعمیر به نمایندگی مجاز خدمات پس از فروش بهمن مراجعه نمایید. اگر خودرو را نمی توانید حرکت دهید، لطفاً برای دریافت خدمات امداد خودرو با نمایندگی مجاز خدمات پس از فروش بهمن تماس بگیرید.

فصل ۱ - صفحه کیلومتر

هنگام رانندگی روشن شود برای بررسی و تعمیر سیستم بلافاصله به نمایندگی مجاز خدمات پس از فروش بهمن مراجعه کنید.

نشانگر نقص عملکرد موتور (چراغ چک)

این نشانگر جهت نمایش شرایط عملکردی موتور می باشد. زمانی که دکمه خاموش و روشن خودرو را در موقعیت ON (روشن) قرار دهید، این نشانگر روشن می شود یعنی سیستم در حال بررسی شرایط عملکردی موتور می باشد و پس از روشن کردن موتور، خاموش خواهد شد. در صورتی که این نشانگر پس از روشن کردن موتور یا هنگام رانندگی روشن شود، یعنی موتور دچار ایراد شده است. لطفاً جهت بررسی و تعمیر موتور به نمایندگی مجاز خدمات پس از فروش بهمن مراجعه نمایید.

نشانگر نقص عملکرد گیربکس

این نشانگر برای نشان دادن نقص عملکرد گیربکس استفاده می شود، چنانچه این نشانگر هنگام رانندگی روشن باقی بماند، نشان می دهد که سیستم گیربکس دچار ایراد شده است. لطفاً جهت بررسی و تعمیر گیربکس با نمایندگی مجاز خدمات پس از فروش بهمن تماس بگیرید.

نشانگر نقص عملکرد سیستم فرمان برقی (EPS)

این نشانگر برای نشان دادن نقص عملکرد سیستم EPS (سیستم فرمان برقی) استفاده می شود. چنانچه این نشانگر همواره روشن باقی بماند، یعنی سیستم EPS دچار ایراد شده است. توصیه می شود جهت بررسی و تعمیر سیستم با نمایندگی مجاز خدمات پس از فروش بهمن تماس بگیرید.

نشانگر نقص عملکرد سیستم ترمز ضد قفل (ABS)

این نشانگر جهت نمایش شرایط عملکردی سیستم ABS می باشد. اگر این نشانگر پس از شروع به حرکت یا هنگام رانندگی روشن شود، یعنی ایرادی در سیستم ABS وجود دارد، اگر چه ترمزگیری هنوز انجام می شود. لطفاً برای بررسی و تعمیر سیستم بلافاصله به نمایندگی مجاز خدمات پس از فروش بهمن مراجعه کنید.

نشانگر نقص عملکرد سیستم کنترل پایداری خودرو (ESP)

این نشانگر نشان دهنده شرایط عملکردی سیستم ESP (کنترل پایداری خودرو) می باشد. اگر این نشانگر همواره روشن باشد، یعنی سیستم ESP به درستی کار نمی کند. توصیه می شود برای بررسی و تعمیر سیستم بلافاصله به نمایندگی مجاز خدمات پس از فروش بهمن مراجعه نمایید.

نشانگر نقص عملکرد کیسه هوا (ایربگ)

این نشانگر نشان دهنده شرایط عملکردی کیسه هوا می باشد. اگر پس از شروع به حرکت خودرو یا هنگام رانندگی این چراغ نشانگر روشن شود، یعنی سیستم کیسه هوا دچار ایراد شده است. جهت بررسی و تعمیر سیستم بلافاصله به نمایندگی مجاز خدمات پس از فروش بهمن مراجعه نمایید.

نشانگر نقص عملکرد دریچه گاز برقی (EPC)

این نشانگر نشان دهنده شرایط عملکردی دریچه گاز برقی می باشد. اگر این نشانگر همواره روشن باقی بماند یا

دچار ایراد شده است که به همین دلیل ممکن است نتوانید خودرو را روشن کنید. لطفاً برای بررسی و تعمیر سیستم به نمایندگی مجاز خدمات پس از فروش بهمن مراجعه نمایید.

چراغ هشدار فشار باد تایر

این چراغ نشان دهنده فشار نامناسب باد تایر، دمای بالا یا نقص عملکرد سیستم می باشد. چنانچه این چراغ همواره روشن باشد یا هنگام رانندگی روشن شود، یعنی سیستم تشخیص فشار باد تایر دچار ایراد شده است، توصیه می شود جهت بررسی سیستم به نمایندگی مجاز خدمات پس از فروش بهمن مراجعه نمایید.

چراغ هشدار بالا بودن دمای مایع خنک کننده موتور

این چراغ برای نشان دادن شرایط دمای بالای مایع خنک کننده موتور استفاده می شود. در صورتی که دمای مایع خنک کننده موتور بالا باشد، این چراغ چشمک می زند. لطفاً بلافاصله خودرو را در یک مکان ایمن متوقف کرده، سطح مایع خنک کننده موتور را بررسی کنید و در صورت نیاز مایع خنک کننده موتور را اضافه نمایید. در صورت لزوم برای بررسی و تعمیر سیستم به نمایندگی مجاز خدمات پس از فروش بهمن مراجعه نمایید.

چراغ هشدار پایین بودن سطح بنزین

این چراغ بیانگر پایین بودن بیش از حد بنزین در باک می باشد. زمانی که این چراغ روشن شود، یعنی سطح بنزین در باک بنزین بسیار کم شده است. لطفاً بلافاصله برای سوخت گیری به پمپ بنزین مراجعه نمایید.

نشانگر نقص عملکرد سیستم ایموبلایزر (سیستم ضد سرقت خودرو)

این نشانگر برای نشان دادن نقص عملکرد سیستم ایموبلایزر استفاده می شود. زمانی که این نشانگر روشن شود یعنی کلید خودرو گم شده یا سیستم ایموبلایزر

فصل ۲- نحوه عملکرد بخش‌های مختلف خودرو

۴۷ قفل و باز کردن قفل درب‌ها
۴۷ کلید هوشمند
۴۷ باز کردن قفل خودرو با استفاده از کلید مکانیکی
۴۸ ورود به خودرو با استفاده از کلید هوشمند
۴۸ عملکرد سیستم قفل خودکار درب‌ها
۴۹ عوامل موثر در عملکرد کلید
۴۹ تعویض باتری کلید هوشمند
۵۰ سیستم ضد سرقت خودرو
۵۰ فعال و غیر فعال کردن سیستم ضد سرقت خودرو
۵۱ سیستم قفل مرکزی خودرو
۵۱ سیستم قفل مرکزی
۵۱ درب‌های خودرو
۵۲ قفل کودک
۵۳ بوق خودرو
۵۳ غربلیک فرمان
۵۳ تنظیم کردن غربلیک فرمان
۵۴ صندلی‌های خودرو
۵۴ تنظیم موقعیت صندلی
۵۴ صندلی‌های جلو
۵۶ گرم‌کن صندلی
۵۸ پشت سری صندلی
۵۹ کمربند ایمنی

۵۹	بستن کمر بند ایمنی
۶۱	صندلی کودک
۶۳	کیسه هوا (ایر بگ)
۶۴	محل قرار گیری کیسه هوا
۶۵	نحوه عملکرد کیسه هوا
۶۸	آینه های دید عقب
۶۸	آینه داخلی دید عقب
۶۸	آینه بغل
۶۹	تنظیم کردن برف پاک کن ها
۶۹	تنظیم برف پاک کن
۷۰	کلید برف پاک کن شیشه جلو
۷۱	سیستم روشنایی خودرو
۷۱	کلید کنترل چراغ ها
۷۳	عملکرد سیستم همراهی چراغ تا درب منزل
۷۴	کلید تنظیم ارتفاع نور چراغ جلو
۷۵	چراغ های بیرونی خودرو
۷۶	چراغ های داخلی خودرو
۷۸	شیشه های خودرو
۷۸	باز کردن و بستن شیشه های خودرو
۷۸	کلید قفل ایمنی شیشه بالابر سایر درب ها
۷۹	سانروف پانورامیک (در صورت مجهز بودن)
۸۰	درب موتور
۸۱	سوخت گیری

فصل ۲ - نحوه عملکرد بخش‌های مختلف خودرو

باز و بست قفل درب‌های خودرو

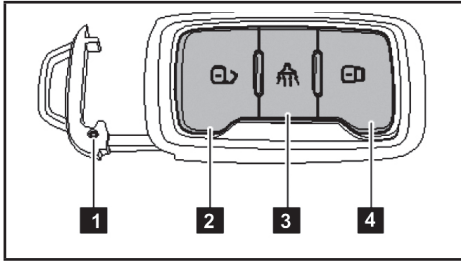

- 1 کلید مکانیکی
- 2 دکمه باز نمودن قفل
- 3 دکمه جستجوی خودرو
- 4 دکمه قفل کردن

باز کردن قفل خودرو با استفاده از کلید مکانیکی

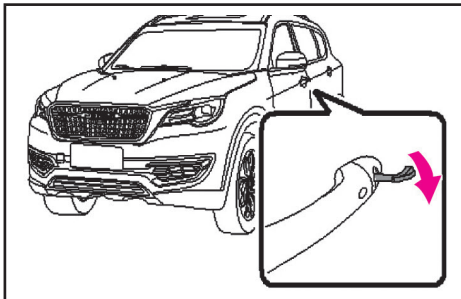

جهت باز کردن قفل خودرو با استفاده از کلید مکانیکی، ابتدا کلید مکانیکی را از کلید هوشمند خارج نمایید (دکمه کوچکی در پشت کلید هوشمند وجود دارد) کلید مکانیکی را وارد مغزی قفل درب کرده و برای باز کردن قفل خودرو، کلید را به سمت راست بچرخانید.

قفل و باز کردن قفل درب‌ها

کلید هوشمند

کلید خودرو و کلید هوشمند به صورت یکپارچه می‌باشند که با استفاده از آن می‌توانید تمام درب‌های خودرو را قفل نمایید. در صورت گم شدن کلید، برای تهیه کلید جدید به نمایندگی مجاز خدمات پس از فروش بهمن مراجعه نمایید.

هشدار ⚠

■ هرگز اجازه ندهید کودکان یا افراد ناتوان در خودرو تنها بمانند زیرا این افراد قادر به خارج شدن از خودرو یا نجات خود در شرایط اضطراری نیستند.

■ هرگز کلید را در خودرو جا نگذارید. استفاده از کلید به‌طور نادرست ممکن است باعث بروز تصادف و آسیب جسمی شود. در این شرایط ممکن است موتور به‌طور ناخواسته روشن شود.

از آنجایی که تجهیزات الکتریکی خودرو به راحتی و با روشن کردن کلید خاموش و روشن نمودن خودرو، روشن می‌شوند، که در نتیجه منجر به آسیب بدنی خواهد شد.

ممکن است درب خودرو با استفاده از کلید هوشمند قفل می‌شود که در شرایط اضطراری برای خارج شدن از خودرو دچار مشکل می‌شوید. بنابراین در هر زمان هنگام خارج شدن از خودرو کلید را همراه داشته باشید.

داشتن کلید هوشمند داخل خودرو، این سیستم فعال خواهد شد.

محدوده قرمز رنگ :

در زمان قفل یا بازکردن قفل درب‌ها، چنانچه کلید هوشمند در محدوده شناسایی آنتن دستگیره درب‌های جلو قرار داشته باشد، این سیستم فعال خواهد شد.

محدوده آبی رنگ :

بازکردن درب پشتی در صورتی که کلید هوشمند در محدوده شناسایی آنتن درب پشتی قرار داشته باشد، این سیستم فعال خواهد شد.

عملکرد قفل خودکار هنگام دور شدن از خودرو

این عملکرد نشان می‌دهد که در زمان خارج شدن از خودرو، درب‌های خودرو قفل و در زمان نزدیک شدن به خودرو، قفل درب‌های خودرو به صورت خودکار باز خواهد شد.

در واقع این عملکرد مجموعه‌ای از عملکرد ورود با کلید هوشمند و عملکرد بازکردن قفل‌ها با استفاده از کلید هوشمند است. زمانی که قفل خودکار هنگام دور شدن از خودرو در صفحه نمایش مالتی مدیا فعال است، با خاموش کردن موتور با استفاده از دکمه خاموش و روشن نمودن خودرو، درب را بسته و به همراه کلید از خودرو خارج شوید. زمانی که حدود ۲/۵ متر از خودرو دور می‌شوید، درب‌های خودرو به‌طور خودکار قفل خواهند شد. در این شرایط صدای هشدار دو بار شنیده می‌شود و چراغ‌های راهنما دو بار چشمک خواهند زد که نشان می‌دهد خودرو قفل شده است و آینه‌های بغل هم به‌طور خودکار جمع می‌شوند. با استفاده از این عملکرد دیگر نیازی به فشار دادن دکمه روی دستگیره درب نیست. هنگام نزدیک شدن به خودرو در حالیکه ریموت کنترل را همراه دارید، به محض ورود به محدود شناسایی

ورود به خودرو با استفاده از کلید هوشمند

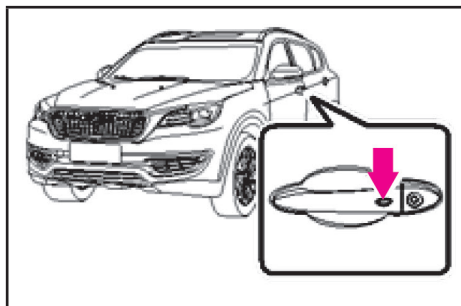

برای قفل کردن درب، زمانی که کلید هوشمند را همراه دارید، به خودرو نزدیک شوید (تا فاصله ۲/۵ متری از خودرو) و دکمه روی دستگیره را فشار دهید (نیازی به خارج نمودن کلید نیست). در صورت تأیید کلید هوشمند، قفل خودرو باز خواهد شد.

محدوده شناسایی (محدوده‌ای که در آن کلید هوشمند شناسایی می‌شود)

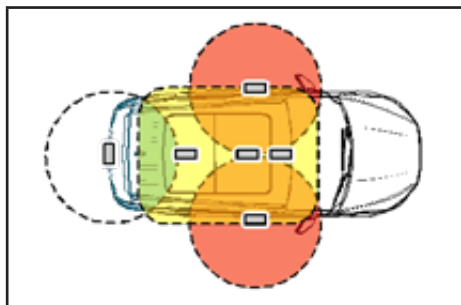

محدوده زرد رنگ :

در زمان روشن کردن موتور یا قرار دادن دکمه خاموش و روشن خودرو در موقعیت ON (روشن)، در صورت قرار

فصل ۲ - نحوه عملکرد بخش‌های مختلف خودرو

اگر کلید هوشمند نزدیک به تجهیزات الکتریکی مانند کامپیوتر شخصی قرار داشته باشد. در صورتی که بیش از یک کلید هوشمند در فاصله نزدیک به‌طور همزمان استفاده شوند.

تعویض باتری کلید هوشمند

در صورت رخداد شرایط زیر، ممکن است شارژ باتری کلید هوشمند خالی شده باشد. (در صورت لزوم باتری کلید هوشمند را تعویض نمایید) کلید هوشمند کار نکند. چراغ نشانگر LED کم نور شده باشد. محدوده شناسایی کلید هوشمند کمتر شده باشد.

که ۱/۵ تا ۲ متر از خودرو است، قفل خودرو باز شده و آیینه‌های بغل به‌طور خودکار باز می‌شوند. فقط کافی است دستگیره درب را بکشید تا درب باز شود و نیازی به فشار دادن دکمه روی دستگیره درب نمی‌باشد.

⚠ احتیاط

این حالت تا مدت ۳ روز حفظ می‌گردد. اگر کلید به مدت ۳ روز در نزدیکی خودرو قرار نداشته باشد، این عملکرد غیر فعال خواهد شد. زمانی که خودرو مجدد روشن شود، این عملکرد فعال شده و به مدت ۳ روز حفظ می‌گردد.

عوامل موثر در عملکرد کلید

در صورتی که در عملکرد کلید هوشمند تداخل ایجاد شود، قادر نخواهید بود با استفاده از کلید، قفل‌های خودرو را باز و بست کنید یا از راه دور درب پشتی را باز نمایید. در این شرایط، برای باز و بست قفل خودرو از کلید مکانیکی استفاده نمایید.

کلید هوشمند ممکن است در شرایط زیر به درستی کار نکند:

در صورت قرار داشتن کلید هوشمند در نزدیکی فرستنده تلویزیونی، ایستگاه رادیویی، ایستگاه برق فشار قوی، فرودگاه، ایستگاه قطار یا سایر تجهیزاتی که امواج قوی مغناطیسی ایجاد می‌کنند.

زمانی که کلید هوشمند نزدیک به رادیوی قابل حمل یا سایر دستگاه‌های ارتباطی بی سیم قرار داشته باشد که فرکانس مشابهی با کلید هوشمند دارند.

اگر کلید هوشمند با اجسام فلزی تماس داشته یا توسط یک جسم فلزی پوشانده شود.

⚠ احتیاط

■ مطمئن شوید که کلید هوشمند با اجسام فلزی پوشانده نشده یا در نزدیکی دستگاه‌های دارای امواج مغناطیسی قوی (مانند تلفن همراه) قرار نداشته باشد. در غیر این صورت امواج مغناطیسی ممکن است باعث تداخل در عملکرد کلید شود و در نتیجه کلید هوشمند شناسایی نشده و سیستم هم به درستی کار نکند.

■ اگر باتری کلید هوشمند ضعیف شده است، کلید هوشمند حتی با قرار داشتن در محدوده شناسایی تعریف نمی‌شود و به درستی کار نمی‌کند. بنابراین در این شرایط بلافاصله باتری کلید را تعویض نمایید.

■ زمانی که باتری کلید ضعیف شده است، کلید را در جالیوانی که دارای علامت کلید است قرار دهید. در این شرایط، امکان روشن کردن خودرو وجود دارد.

۳۰ ثانیه ۸ مرتبه فعال شده باشد، در حالت محافظت قرار می‌گیرد)، با فشردن دکمه قفل روی کلید هوشمند، خودرو قفل نخواهد شد. در این شرایط چراغ‌های راهنما دو بار چشمک می‌زنند.

غیر فعال کردن آژیر هشدار

زمانی که دزدگیر خودرو فعال است، دکمه باز نمودن قفل روی کلید هوشمند را فشار دهید.

زمانی که خودرو در حالت دزدگیر قرار دارد، با نزدیک کردن کلید هوشمند درب جلو چپ سیگنال ارسالی از کلید هوشمند را تشخیص می‌دهد، سپس کلید روی دستگیره را فشار دهید.

زمانی که خودرو در حالت دزدگیر قرار دارد، با نزدیک کردن کلید هوشمند درب پشتی سیگنال ارسالی از کلید هوشمند را تشخیص می‌دهد، سپس کلید روی دستگیره درب پشتی را فشار دهید.

حالت فعال کردن ثانویه دزدگیر

دکمه بازکردن قفل روی کلید را فشار دهید تا خودرو وارد حالت غیرفعال شدن دزدگیر شود. چنانچه در مدت ۳۰ ثانیه هیچ کاری انجام نشود، خودرو به‌طور خودکار قفل خواهد شد.

حالت فعال کردن آژیر هشدار

در صورتی که خودرو با استفاده از کلید هوشمند و کلید روی دستگیره درب جلو چپ وارد حالت دزدگیر شده است، چنانچه قفل خودرو را با استفاده از کلید مکانیکی باز نمایید، آژیر هشدار خودرو فعال می‌شود.

غیر فعال کردن حالت آژیر هشدار خودرو و بستن شیشه‌ها با استفاده از عملکرد برگشت‌پذیری خودکار

با فشار دادن دکمه بازکردن قفل روی کلید هوشمند،

حفظ محیط زیست

از آنجایی که باتری مصرف شده ممکن است باعث آلوده شدن محیط زیست شود، بنابراین باتری را مانند زباله معمولی دور نریزید. توصیه می‌شود باتری را در نمایندگی مجاز خدمات پس از فروش به‌من تعویض کنید.

سیستم ضد سرقت خودرو

فعال و غیر فعال کردن سیستم ضد سرقت خودرو
حالت فعال کردن

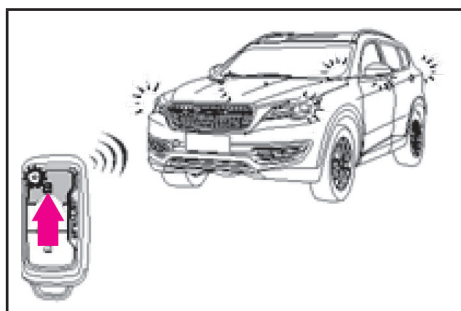

زمانی که دکمه خاموش و روشن خودرو در موقعیت OFF (خاموش) قرار دارد و چهار درب خودرو و درب پشتی بسته می‌باشند، دکمه قفل روی کلید را فشار دهید تا خودرو قفل شود (چهار درب خودرو قفل شده، چراغ‌های راهنما یکبار چشمک‌زده و آژیر هشدار سیستم ضد سرقت (دزدگیر) یکبار شنیده می‌شود).

حالت فعال کردن ناموفق

زمانی که دکمه خاموش و روشن خودرو در موقعیت OFF (خاموش) قرار دارد، چهار درب خودرو و درب پشتی کاملاً بسته نمی‌باشند یا قفل مرکزی چهار درب خودرو در حالت محافظت قرار دارد (اگر قفل مرکزی در مدت

فصل ۲ - نحوه عملکرد بخش‌های مختلف خودرو

درب‌ها از داخل خودرو استفاده می‌شود.

هشدار 
در زمان بستن یا بازکردن درب مراقب باشید که درب با کسی برخورد نداشته باشد.

درب‌های خودرو

قبل از بستن درب خودرو، مطمئن شوید که کسی یا چیزی در محدوده حرکت بسته شدن درب وجود نداشته باشد. با فشار / یا کشیدن درب به آرامی و اعمال فشار درب را ببندید.

پس از این که دکمه خاموش و روشن خودرو را در موقعیت روشن قرار دادید، اگر درب کاملاً بسته نشده باشد، در صفحه کیلومتر پیغام بسته نشدن درب نشان داده می‌شود.

۱. خودرو را در حاشیه کنار جاده متوقف نمایید.

۲. درب مورد نظر را باز کرده و مجدد آن را ببندید.

هشدار 
اگر درب به درستی بسته نشده باشد، احتمال باز شدن آن وجود دارد که ممکن است منجر به بروز تصادف و آسیب جسمی شود.
قبل از بستن درب مطمئن شوید که درب در زمان بسته یا باز شدن با کسی برخورد نکند. قبل از باز کردن درب، مراقب باشید که وسایل نقلیه عبوری مانند دوچرخه یا موتورسیکلت که در نزدیکی خودروی شما در حال حرکت می‌باشد، با درب برخورد نکند.

حالت آژیر هشدار غیر فعال می‌شود. اگر دکمه قفل را با چند ثانیه مکث فشار دهید، چهار شیشه درب‌ها به سمت بالا حرکت کرده و آینه‌های بغل نیز به‌طور خودکار همزمان جمع می‌شوند، در صورتی که دکمه بازکردن قفل را با مکث فشار دهید، چهار شیشه درب‌ها به سمت پایین حرکت کرده و آینه‌های بغل نیز به‌طور خودکار همزمان باز می‌شوند. در این حالت شیشه‌ها دارای عملکرد برگشت‌پذیری خودکار هستند.

حالت جستجوی خودرو

زمانی که دکمه جستجوی خودرو بر روی کلید هوشمند فشار داده می‌شود، صدای آژیر هشدار دو بار شنیده شده، چراغ‌های راهنما نیز ۸ بار چشمک می‌زنند و چراغ‌های موقعیت (کوچک) به مدت ۸ ثانیه روشن می‌شوند.

سیستم قفل مرکزی خودرو

سیستم قفل مرکزی

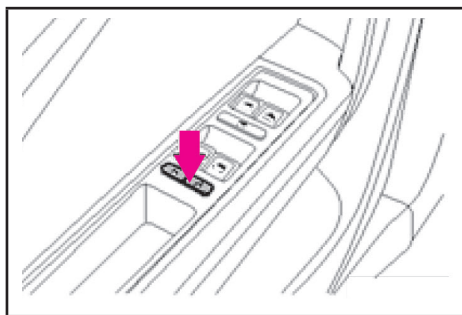

با استفاده از کلید هوشمند یا کلید مرکزی روی پنل کلیدهای درب سمت راننده می‌توانید تمام درب‌های خودرو را قفل یا باز نمایید.

از کلید هوشمند برای باز و بست قفل تمام درب‌ها از بیرون خودرو و از کلید قفل مرکزی برای باز یا بست قفل

دستگیره داخلی درب

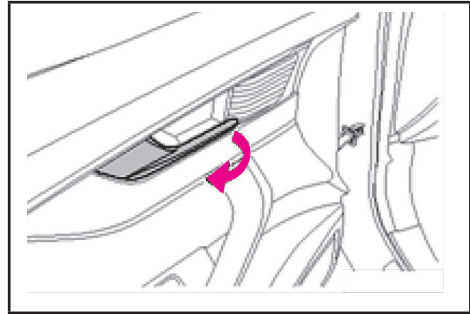

زمانی که قفل درب باز است، با کشیدن دستگیره داخلی، درب را باز نمایید. سپس دستگیره به موقعیت اولیه خود باز می‌گردد.

زمانی که درب قفل است، با یکبار کشیدن دستگیره به سمت داخل قفل درب را باز نموده و مجدداً دستگیره را بکشید تا درب باز شود.

قفل کودک

درب‌های عقب مجهز به قفل کودک هستند. با فعال کردن قفل کودک از باز شدن درب به‌طور ناگهانی توسط کودک جلوگیری می‌شود. در صورت فعال کردن قفل کودک، درب‌ها فقط از بیرون خودرو باز خواهد شد.

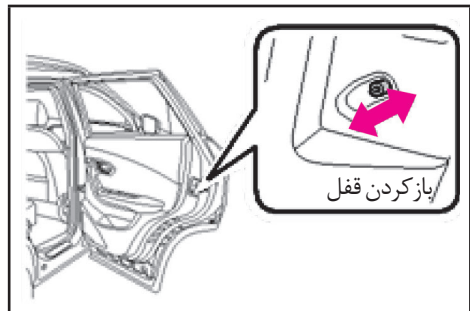

فعال کردن قفل کودک:

۱. قفل خودرو را باز کرده و درب دارای قفل کودک که قصد استفاده دارید را باز نمایید.
۲. برای فعال کردن قفل کودک، کلید را به سمت پایین فشار دهید.

غیر فعال کردن قفل کودک:

۱. قفل خودرو را باز کرده و درب دارای قفل کودک که قصد استفاده دارید را باز نمایید.
۲. برای غیرفعال کردن قفل کودک، کلید را به سمت بالا فشار دهید.

⚠ هشدار

در هوای گرم و زمانی که دمای هوای داخل اتاق خودرو، خیلی سریع افزایش می‌یابد، استفاده از قفل کودک برای نگهداری کودک در خودرو حتی به مدت کوتاه بسیار خطرناک است. زمانی که هوای داخل اتاق بسیار گرم است هرگز کودک خردسال را تنها در خودرو رها نکنید. در صورت فعال بودن قفل کودک، دستگیره داخلی درب عقب در حالت قفل قرار داشته، در این شرایط، با اعمال فشار سعی نکنید دستگیره داخلی درب را بکشید زیرا مکانیزم قفل داخلی درب صدمه خواهد دید.

فصل ۲ - نحوه عملکرد بخش‌های مختلف خودرو

۲. اهرم تنظیم زاویه غربیلک فرمان را آزاد کنید به طوری که اهرم تنظیم پایین آمده باشد.
۳. برای همراستا کردن غربیلک فرمان با قفسه سینه، آن را به سمت جلو و عقب حرکت دهید. مطمئن شوید که تمام نشانگرها و کلیده‌های تنظیم، قابل دسترسی و مشاهده باشند و به راحتی بتوانید با کلید چراغ‌ها و دسته تنظیم برف پاک‌کن کار کنید.
۴. با بالا آوردن اهرم تنظیم زاویه غربیلک فرمان آن را قفل کنید. با حرکت دادن غربیلک فرمان به سمت بالا و پایین از محکم قفل شدن آن مطمئن شوید.
۵. پس از انجام مراحل بالا، کمربند ایمنی را بسته و غربیلک فرمان را از نظر قرار داشتن در موقعیت مناسب بررسی کرده تا رانندگی راحتی را تجربه نمایید.

⚠ هشدار

- از تنظیم کردن غربیلک فرمان هنگام رانندگی خودداری نمایید تا از بروز حادثه و تصادف جلوگیری شود.
- پس از تنظیم غربیلک فرمان از قفل شدن محکم غربیلک فرمان مطمئن شوید تا هنگام رانندگی از حرکت غربیلک فرمان جلوگیری شود در غیر این صورت بر کنترل خودرو تأثیر داشته و منجر به بروز حادثه و تصادف خواهد شد.

بوق خودرو

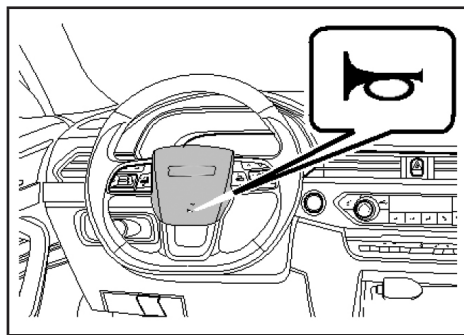

برای بوق زدن، محدوده وسط غربیلک فرمان را فشار دهید. هر بار که این محدوده را فشار می‌دهید، صدای بوق خودرو یکبار شنیده می‌شود. زمانی که سوئیچ خودرو بسته است همچنان بوق عملکرد دارد.

غربیلک فرمان

تنظیم کردن زاویه غربیلک فرمان

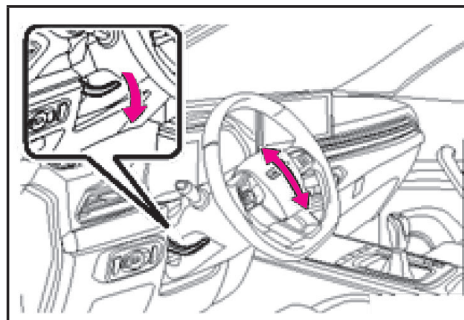

مراحل تنظیم کردن زاویه غربیلک فرمان

۱. راننده باید به شیوه درست روی صندلی نشسته و صندلی را در موقعیتی راحت تنظیم نماید.

صندلی‌های خودرو

تنظیم موقعیت صندلی

■ همواره به صورت قائم روی صندلی بنشینید. در صورت امکان تا جایی که ممکن است به پشتی صندلی تکیه دهید. زاویه خم شدن پشتی صندلی نباید بیشتر از ۲۵ درجه باشد.

■ راننده باید تا جایی که ممکن است در فاصله مناسب از غربلیک فرمان و صفحه کیلومتر قرار داشته باشد.

■ پشت‌سری را به‌طور مناسب تنظیم کنید به‌طوری که بالای پشت‌سری در محدوده نزدیک به بالای سر قرار بگیرد.

■ صندلی جلو را خیلی نزدیک به داشبورد تنظیم نکنید. این فاصله باید طوری تنظیم شود که راننده در حالی که کمی آرنج‌های دست خود را خم کرده است غربلیک فرمان را گرفته باشد، پاهای راننده هم باید کمی خم شود تا براحتی پدال‌ها را فشار دهد.

■ کمربند روی شانه را از گردن دور نگه داشته و از وسط شانه تا جایی که امکان دارد از نزدیک قفسه سینه عبور دهید. کمربند روی پاها را نیز تا جایی که امکان دارد از نزدیکی لگن عبور داده و از قرار گرفتن آن روی شکم خودداری کنید.

صندلی‌های جلو

وضعیت نشستن صحیح راننده

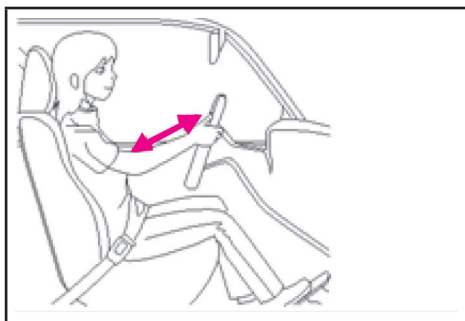

صندلی‌ها، پشت‌سری، کمربند ایمنی و کیسه هوا وظیفه حفاظت از سرنشینان خودرو را بر عهده دارند. استفاده صحیح از آنها باعث حفاظت بیشتر از سرنشینان خودرو

⚠ احتیاط

تنظیم نامناسب صندلی می‌تواند باعث بروز تصادف و آسیب جسمی شود:

■ هرگز در هنگام رانندگی صندلی را تنظیم نکنید، زیرا ممکن است صندلی به‌طور ناگهانی حرکت کرده و کنترل خودرو را از دست بدهید.

■ هنگام تنظیم موقعیت صندلی مراقب باشید، در غیر این صورت ممکن است بین صندلی‌ها گیر نمایید.

■ هیچ جسمی را در محدوده تنظیم کردن صندلی‌های جلو قرار ندهید.

⚠ هشدار

در زمان شروع به حرکت ناگهانی، ترمزگیری یا تصادف و زمانی که کیسه هوا فعال می‌شود، چنانچه به‌طور نادرست روی صندلی قرار گرفته باشید باعث آسیب جسمی جدی خواهد شد.

■ لازم است تمام سرنشینان خودرو هنگام رانندگی به صورت صحیح روی صندلی خود نشسته باشند.

■ تعداد سرنشینان بیشتر از حد مجاز نباشد.

■ در زمان رانندگی، از قرار دادن پاها روی صندلی خودداری نمایید. در غیر این صورت کیسه هوا و کمربند ایمنی نمی‌توانند به درستی از شما محافظت نمایند.

هر بار پیش از رانندگی، صندلی، کمربند ایمنی و پشت‌سری را به روش صحیح تنظیم نمایید و مطمئن شوید که تمام سرنشینان، کمربند ایمنی خود را بسته باشند.

فصل ۲ - نحوه عملکرد بخش‌های مختلف خودرو

۵. کمربند ایمنی صندلی خود را به‌طور صحیح و کامل ببندید.

 هشدار
<p>■ صندلی را تا جایی که امکان دارد حرکت داده و آن را در فاصله مناسب از داشبورد قرار دهید. اگر فاصله خیلی کم باشد، کیسه هوا نمی‌تواند به درستی از سرنشین جلو محافظت نماید.</p> <p>■ هنگام رانندگی نباید پشتی صندلی بیش از حد خم شود، در غیر اینصورت سرنشین جلو ممکن است در شرایط ترمزگیری ناگهانی یا بروز تصادف آسیب ببیند. فقط زمانی که صندلی سرنشین جلو در موقعیت قائم تنظیم شده و سرنشین جلو نیز کمربند ایمنی خود را به درستی بسته باشد، در این شرایط کیسه هوا و کمربند ایمنی می‌توانند از سرنشین جلو کاملاً محافظت نمایند. چنانچه پشتی صندلی بیش از اندازه به سمت عقب خم شده باشد، نمی‌توانید کمربند ایمنی را به درستی تنظیم کرده و روی صندلی بار روش صحیح قرار بگیرید.</p> <p>■ برای اینکه پشت‌سری به‌طور مناسب از شما محافظت نماید بایستی آن را به‌طور صحیح تنظیم کرد.</p>

تنظیم کردن صندلی برقی (راننده و شاگرد)

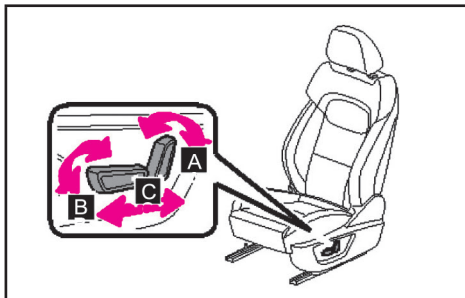

مطابق تصویر فوق ۶ راه برای تنظیم صندلی برقی وجود دارد.

خواهد شد. لطفاً به نکات زیر توجه داشته باشید:
برای کاهش تصادفات، توصیه می‌شود راننده صندلی خود را به روش زیر تنظیم نماید:

۱. صندلی را طوری تنظیم کنید که فاصله صندلی تا غربلیک فرمان و داشبورد حداقل ۲۵ سانتی‌متر باشد.
۲. برای تنظیم موقعیت مناسب صندلی، آن را به سمت جلو و عقب حرکت دهید، به‌طوری که زانوهای خود را کمی خم کرده و بتوانید پدال گاز و پدال ترمز را به درستی فشار دهید.
۳. مطمئن شوید که راننده با کمی خم کردن آرنج خود به قسمت بالای غربلیک فرمان دسترسی داشته باشد.
۴. پشت‌سری را نیز تنظیم کنید به‌طوری که بالای پشت‌سری هم‌راستا با بالای سر راننده قرار گرفته باشد.
۵. پشتی صندلی را در موقعیت مناسب تنظیم نمایید به‌طوری که راننده بتواند به پشتی صندلی در حالت قائم تکیه دهد.
۶. کمربند ایمنی را به‌طور صحیح و کامل ببندید.
۷. پاهای خود را در موقعیت راحت روی کفپوش خودرو قرار دهید.

وضعیت نشستن صحیح سرنشینان صندلی‌های جلو

۱. صندلی را تا جایی که ممکن است به سمت عقب حرکت داده و در موقعیت مناسب تنظیم نمایید.
۲. پشتی صندلی را در موقعیت مناسب تنظیم کنید به‌طوری که سرنشین جلو بتواند به پشتی صندلی در حالت قائم تکیه دهد.
۳. پشت‌سری را تنظیم نمایید به‌طوری که بالای پشت‌سری در نزدیک بالای سر سرنشین جلو قرار گیرد، اما نباید پایین‌تر از چشم‌ها باشد و سر سرنشین هم در حد امکان به پشت‌سری تکیه داده شود.
۴. پاها باید در جلوی صندلی و روی کفپوش قرار گیرند.

فصل ۲ - نحوه عملکرد بخش‌های مختلف خودرو

کلیدهای گرمکن صندلی در سمت راست و چپ پندل کلیدهای کنترل سیستم تهویه مطبوع قرار دارند. برای استفاده از گرمکن صندلی ابتدا سوئیچ را در حالت ON قرار دهید. سپس کلید گرمکن صندلی راننده / صندلی سرنشین جلو روی پندل کنترل سیستم تهویه مطبوع را فشار دهید تا صندلی شروع به گرم شدن کند. مدت زمان گرم شدن صندلی تقریباً ۱۰ تا ۱۵ دقیقه است. زمانی که صندلی تا $40^{\circ}\text{C} \pm 5^{\circ}\text{C}$ گرم شود، عملکرد گرمکن صندلی به طور خودکار متوقف می‌شود. اگر دمای صندلی تا سطح مشخص کاهش پیدا کند، گرمکن صندلی فعال خواهد شد. هنگام گرم شدن صندلی، در صورت فشار مجدد کلید گرمکن صندلی، عملکرد آن متوقف می‌شود.

صندلی‌های ردیف دوم

تنظیم کردن پشتی صندلی عقب

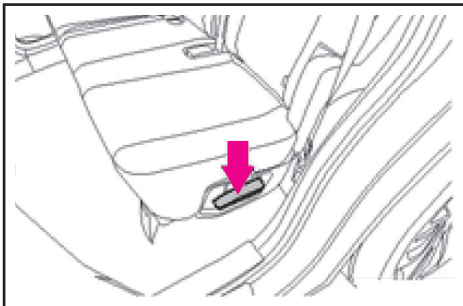

دستگیره تنظیم را بکشید و پشتی صندلی را با تغییر زاویه خم شدن بدن در موقعیت مناسب تنظیم نمایید. میزان حرکت صندلی در جهت افقی حدود $2 \text{ mm} \pm$ است، که با توجه به موقعیت طراحی شده، صندلی را می‌توانید 160 mm به سمت جلو حرکت دهید. زاویه

حرکت دادن صندلی در جهت افقی:

برای حرکت دادن صندلی به سمت عقب، کلید B را در جهت افقی فشار دهید. به همین روش برای حرکت صندلی رو به جلو کلید C را به سمت جلو فشار دهید.

حرکت دادن صندلی در جهت عمودی:

برای حرکت صندلی به سمت بالا، کلید B را بالا بکشید. به همین روش، برای حرکت صندلی به سمت پایین، کلید B را به سمت پایین فشار دهید.

تنظیم کردن پشتی صندلی:

جهت خم کردن پشتی صندلی رو به جلو، کمی به سمت جلو خم شوید، کلید A را رو به جلو فشار دهید، و جهت خم کردن پشتی صندلی رو به عقب، با احتیاط به صندلی تکیه داده، کلید A را به سمت عقب فشار دهید.

تنظیم کردن صندلی برقی سرنشین جلو

برای تنظیم صندلی برقی سرنشین جلو به بخش نحوه تنظیم کردن صندلی برقی راننده مراجعه شود.

هشدار ⚠

تنظیم کردن صندلی هنگام حرکت خودرو، باعث از دست دادن کنترل خودرو و تصادف می‌شود، بنابراین زمانی که خودرو متوقف است اقدام به تنظیم صندلی‌ها نمایید.

گرمکن صندلی

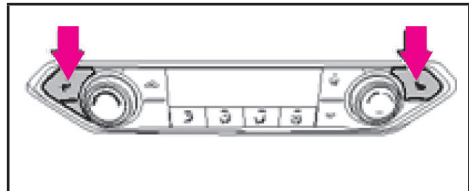

فصل ۲ - نحوه عملکرد بخش‌های مختلف خودرو

قرار دهید.

صندلی‌های ردیف سوم خم کردن صندلی عقب

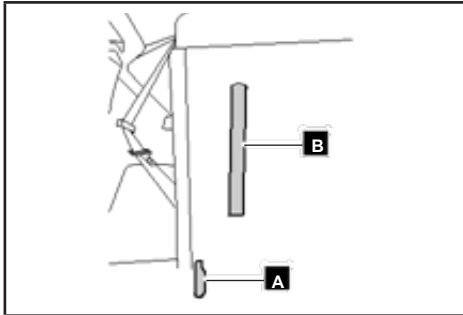

در صورت وجود بار زیاد که نیاز به قراردادن آنها در محفظه بار است - مراحل زیر را انجام دهید:

۱. درب پشتی را باز کنید، تسمه آزاد کن پشتی صندلی‌های ردیف سوم **A** را بالا بکشید تا پشتی صندلی‌های آزاد شود.
۲. پشتی صندلی را فشار داده و آن را بخوابانید.
۳. برای بازگرداندن پشتی اصلی در موقعیت اولیه خود، تسمه **B** را بالا بکشید.

هشدار

در زمان چیدن بارها روی صندلی‌های عقب، نباید ارتفاع بارها بالاتر از صندلی‌های جلو باشد. در صورت قرارگیری فرد یا شیء بر روی پشتی صندلی خوابانده شده، بدون استفاده از تجهیزات ایمنی خطرناک می‌باشد. هنگام ترمز ناگهانی یا تصادف، ممکن است فرد یا شیء با سایر اجسام داخل خودرو و سرنشینان، برخورد کرده یا به بیرون خودرو پرتاب شوند، در نتیجه منجر به آسیب جدی جسمی یا حتی مرگ خواهد شد.

طراحی شده پشتی صندلی ۲۵ درجه است، که با توجه به زاویه طراحی شده برای پشتی صندلی، می‌توانید آن را حدود ۱۰۶ درجه به سمت جلو و ۱۶ درجه به سمت عقب خم کنید.

توجه

در خودروهای با ظرفیت ۵ سرنشین، صندلی ردیف دوم فقط مجهز به دستگیره تنظیم پشتی صندلی می‌باشد

نحوه نشستن صحیح سرنشین عقب

سرنشینان صندلی عقب باید به‌طور صحیح روی صندلی قرار گرفته، پاهای خود را به صورت قائم بر روی کف خودرو راحت قرار داده و کمربند ایمنی خود را هم بسته باشند.

برای کاهش آسیب جسمی که در اثر ترمزگیری ناگهانی یا تصادف بوجود می‌آید، سرنشینان عقب باید به نکات زیر توجه نمایند:

۱. پشتی صندلی را پس از تنظیم در موقعیت مورد نظر، قفل نمایید.
۲. پشت‌سری را به صورت صحیح تنظیم کنید، به‌طوری که بالای پشت‌سری با بالای سر سرنشین هم‌راستا باشد اما پایین‌تر از چشم‌ها قرار نگرفته باشد و سر نیز در حد امکان به پشت‌سری تکیه داده شود.
۳. روی صندلی عقب به‌طور قائم قرار بگیرید و به پشتی صندلی به راحتی تکیه دهید.
۴. کمربند ایمنی را به درستی ببندید.
۵. در صورت وجود کودک در خودرو، از صندلی کودک مناسب استفاده نمایید.
۶. پاهای خود را در وضعیت راحت روی کفپوش خودرو

پشت‌سری صندلی

در صورت تصادف خودرو از پشت هنگام رانندگی، پشت‌سری باعث محدود شدن حرکت سر و محافظت از ستون فقرات گردن خواهد شد. با این وجود، اگر پشت‌سری به‌طور مناسب تنظیم شده باشد، نقش محافظتی خود را به‌طور صحیح انجام می‌دهد. برای برخوردار شدن از نقش حفاظتی پشت‌سری، باید صندلی را با توجه به بلندی قد خود در ارتفاع مناسب تنظیم نمایید.

روش تنظیم کردن پشت‌سری:

۱. دو طرف پشت‌سری را نگه دارید.
۲. در حالی که دکمه فنری پشت‌سری را فشار داده و نگه داشته‌اید (مطابق تصویر)، پشت‌سری را به سمت بالا کشیده یا به سمت پایین فشار دهید تا آن را در موقعیت مناسب تنظیم نمایید.
۳. دکمه فنری پشت‌سری را رها کنید و پشت‌سری را تکان دهید تا از قفل شدن آن مطمئن شوید.

نحوه باز کردن پشت‌سری

۱. دکمه فنری پشت‌سری را فشار داده و نگه دارید.
 ۲. پشت‌سری را از جای خود بیرون بکشید.
- نحوه نصب کردن پشت‌سری :
۱. پشت‌سری صندلی موردنظر خود را انتخاب کنید (پشت‌سری صندلی‌ها قابلیت جایگزینی با یکدیگر را ندارند).
 ۲. پشت‌سری را در ریل پشتی صندلی مورد نظر جا بزنید.
 ۳. پشت‌سری را رو به پایین فشار داده تا زمانی که دکمه فنری کاملاً در پایه پشت‌سری درگیر شود.
 ۴. ارتفاع پشت‌سری را با توجه به اندازه قد سرنشین تنظیم نمایید.

⚠ هشدار

- پشت‌سری را با توجه به بلندی قد سرنشین تنظیم نمایید.
- برای جلوگیری از آسیب دیدن گردن در زمان بروز تصادف بدلیل کاهش ارتفاع پشت‌سری، نباید پشت‌سری را باز کرده یا آن را در پایین‌ترین موقعیت تنظیم کرد. پشت‌سری را در موقعیت مناسب تنظیم نمایید.

تنظیم پشت‌سری

با حرکت دادن پشت‌سری به سمت بالا و پایین ارتفاع پشت‌سری را تنظیم نمایید.

⚠ هشدار

برای جلوگیری از بروز حادثه، زمانی که پشت‌سری را باز کرده‌اید، رانندگی نکنید. پس از نصب مجدد پشت‌سری و تنظیم صحیح ارتفاع پشت‌سری می‌توانید از خودرو استفاده نمایید برای اینکه پشت‌سری حفاظت بهتری از سرنشین داشته باشد، پشت‌سری را در موقعیت صحیح تنظیم کنید.

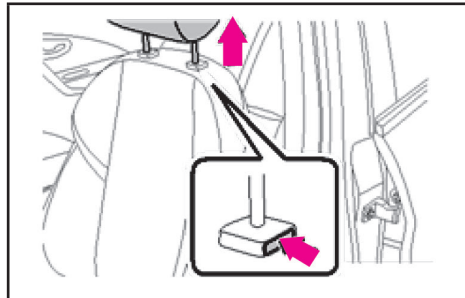

فصل ۲ - نحوه عملکرد بخش‌های مختلف خودرو

بستن کمربند ایمنی

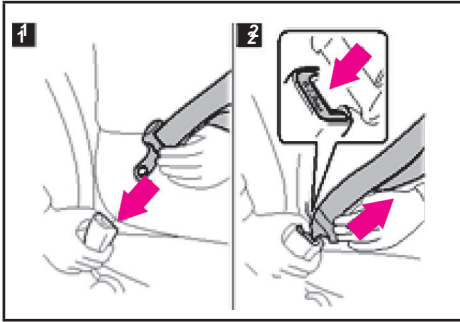

هنگام بستن کمربند ایمنی، آن را به آرامی بیرون بکشید. زمانی که خودرو روی سطح شیب‌دار قرار دارد و کمربند ایمنی را با سرعت بیرون بکشید، ممکن است کمربند ایمنی قفل شود. کمربند روی شانه را حتماً از وسط شانه عبور دهید. کمربند روی پاها را باید تا جایی که ممکن است از نزدیک لگن عبور دهید، کمربند ایمنی روی پاها نباید از روی شکم عبور داده شود.

برای بستن کمربند ایمنی، زبانه کمربند را در قفل کمربند فشار دهید تا زمانی که صدای کلیک شنیده شود. برای آزاد کردن کمربند ایمنی، دکمه قرمز رنگ آزاد کن قفل کمربند را فشار دهید تا کمربند آزاد و به راحتی جمع شود.

⚠ هشدار

در زمان رانندگی هم راننده و هم سرنشین جلو باید کمربند ایمنی خود را به درستی بسته باشند. جهت حفظ ایمنی سرنشینان خودرو، باید کمربند ایمنی بدون فاصله از بدن و به‌طور صحیح بسته شده باشد.

کمربند ایمنی

همواره از صندلی کودک/ کمربند ایمنی استفاده نمایید. کمربند ایمنی را نباید به صورت اشتراکی با دیگران استفاده کرد. از محکم بسته شدن، شل نبودن، تاب و گیر نداشتن کمربند ایمنی اطمینان حاصل نمایید. در صورت بروز ایراد و لزوم تعویض کمربند ایمنی به نمایندگی مجاز خدمات پس از فروش بهمن مراجعه کنید.

⚠ هشدار

در صورتی که کمربند ایمنی به درستی بسته نشود، منجر به آسیب جسمی شدید یا حتی مرگ خواهد شد.

■ در زمان رانندگی لازم است کمربند ایمنی همه سرنشینان داخل خودرو بسته شده باشد.

■ جهت و موقعیت بستن کمربند ایمنی باید صحیح باشد، در غیر اینصورت کمربند ایمنی عملکرد مناسبی در زمان بروز تصادف نخواهد داشت.

■ در زمان رانندگی از باز کردن کمربند ایمنی خودداری کنید زیرا ممکن است در صورت بروز تصادف سبب آسیب جسمی جدی یا حتی مرگ شود.

■ کمربند ایمنی نباید تاب داشته باشد.
■ اجازه ندهید کودکان روی پای بزرگسالان بنشینند، زیرا در هنگام تصادف، از کودک به درستی محافظت نخواهد شد.

■ از نفوذ ذرات خارجی یا مایعاتی مانند حلال‌های شیمیایی در قفل کمربند ایمنی جلوگیری کنید. زیرا ممکن است موجب عدم عملکرد صحیح قفل کمربند ایمنی شود.

■ اگر در اثر تصادف، کمربند ایمنی صدمه‌دیده است، برای تعویض کمربند ایمنی و بررسی وضعیت آن به نمایندگی مجاز خدمات پس از فروش بهمن مراجعه نمایید.

قبل از تنظیم کردن پشتی صندلی، قفل کمر بند ایمنی را باز نمایید.

بررسی کردن کمر بند ایمنی

کمر بند ایمنی را به‌طور دوره‌ای از لحاظ صدمه‌دیدگی یا فرسوده شدن بررسی نمایید. در صورتی که کمر بند ایمنی آسیب دیده باشد (ب‌طور مثال در اثر تصادف) باید با مراجعه به نمایندگی مجاز خدمات پس از فروش بهمن، تعویض شود. همچنین لازم است تا سایر اجزای مربوط به کمر بند ایمنی را نیز بررسی نمایید.

هشدار ⚠

اگر کمر بند ایمنی را نمی‌توانید بیرون بکشید، آن را محکم کشیده و سپس رها کنید. در این حالت کمر بند ایمنی به راحتی بیرون کشیده می‌شود.

شستشوی کمر بند ایمنی

کمر بند ایمنی را با استفاده از مایع شوینده یا آب گرم شستشو دهید. سپس اجازه دهید کمر بند ایمنی به‌طور طبیعی خشک شود و از وسایل گرم‌کننده دستی استفاده نکنید.

تنظیم کردن کمر بند ایمنی به سمت بالا و پایین

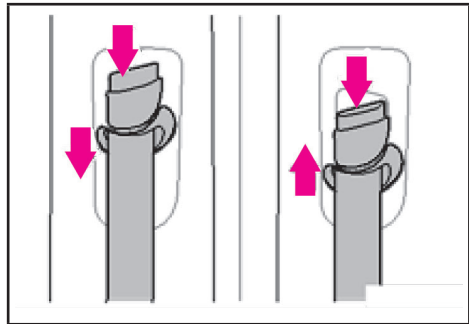

جهت تامین حداکثر راحتی و ایمنی، می‌توانید ارتفاع پایه نگهدارنده تسمه روی شانه را تنظیم کنید. با فشار دادن دکمه به سمت پایین و بالا، ارتفاع را در موقعیت مناسب تنظیم کرده و سپس دکمه را رها کنید.

کمر بند ایمنی سه نقطه‌ای در صندلی عقب وسط

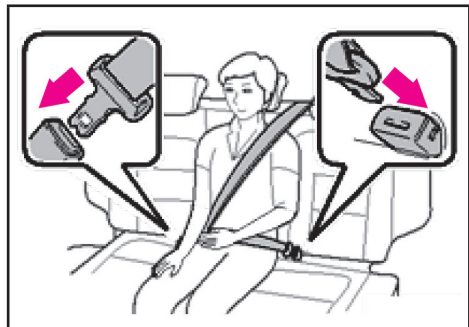

صندلی عقب وسط مجهز به کمر بند ایمنی سه نقطه‌ای می‌باشد. برای قفل کردن کمر بند ایمنی، انتهای کمر بند را در قفل کوچک در سمت چپ جا زده و سپس زبانه وسط کمر بند را در قفل بزرگ سمت راست جا بزنید.

فصل ۲ – نحوه عملکرد بخش‌های مختلف خودرو

توصیه می‌شود از این نوع صندلی کودک استفاده نمایید.

نصب صندلی کودک رو به جلو



صندلی کودک رو به جلو را باید در جهت حرکت خودرو نصب کرد. برای گروه وزنی ۱: ۹ تا ۱۸ کیلوگرم استفاده از این نوع صندلی توصیه می‌شود.

افزایش ارتفاع صندلی کودک



جهت افزایش ارتفاع محل نشستن کودک می‌توانید از یک تشک کمکی استفاده نمایید.

اگر کودک کوتاه و بلند قد باشد، می‌توانید از یک تشک کمکی برای افزایش محدوده دید کودک در خودرو و

صندلی کودک

فقط از صندلی کودک مناسب و استاندارد استفاده شود.

گروه وزنی	وزن
گروه 0	۰ تا ۱۰ کیلوگرم
گروه +0	تا ۱۳ کیلوگرم
گروه I	۹ تا ۱۸ کیلوگرم
گروه II	۱۵ تا ۲۵ کیلوگرم
گروه III	۲۲ تا ۳۶ کیلوگرم

نصب صندلی کودک رو به عقب

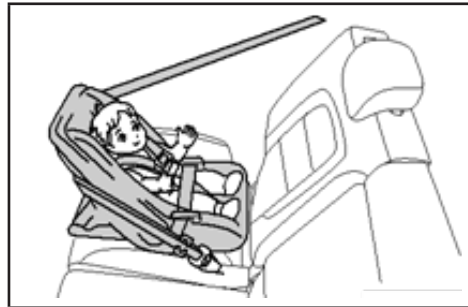

صندلی کودک روی به عقب را باید در جهت مخالف حرکت خودرو نصب نمایید. در زمان بروز تصادف چنانچه کودک رو به جلو برخورد کند، امکان آسیب دیدگی ستون فقرات و نخاع کودک وجود دارد. بنابراین صندلی کودک را رو به عقب نصب کرده تا از سر، گردن و بالاتنه کودک محافظت شود. نصب صندلی کودک رو به عقب برای گروه وزنی 0 و +0 مناسب‌تر و به راحتی نیز قابل نصب می‌باشد.

فصل ۲ - نحوه عملکرد بخش‌های مختلف خودرو

نکات ایمنی مربوط به صندلی کودک

صندلی کودک را هرگز روی صندلی سرنشین جلو نصب نکنید. زیرا در صورت تصادف یا هر نوع برخورد و فعال شدن کیسه هوا ممکن است ضربه شدیدی به صندلی وارد کند. این امر ممکن است منجر به آسیب جسمی جدی یا حتی مرگ کودک شود. تحت هیچ شرایطی طراحی تجهیزات نصب صندلی کودک یا کمر بند ایمنی خودرو را تغییر ندهید.

⚠ هشدار

- صندلی کودک فقط برای یک کودک استفاده شود.
- صندلی کودک را هرگز روی صندلی سرنشین جلو نصب نکنید. زیرا در اثر بروز تصادف، ممکن است کیسه‌های سرنشین جلو فعال شده و سبب آسیب جسمی شدید یا حتی مرگ کودک شود. بنابراین لازم است صندلی کودک روی صندلی عقب نصب شود.
- برای استفاده از صندلی کودک باید قلاب آن را روی پشتی صندلی محکم نمایید، در غیر این صورت در اثر بروز تصادف، صندلی کودک نقش محافظتی نخواهد داشت.
- توصیه می‌شود قبل از نصب صندلی کودک دستورالعمل‌های سازنده صندلی کودک را به‌طور دقیق مطالعه کنید و مراحل را مطابق آن انجام دهید.

محافظة مناسب از او استفاده شود. (کمر بند ایمنی خودرو مطابق با استاندارد جهانی و براساس اندازه بدن افرادی که قد آنها بیشتر از ۱/۵ متر است طراحی شده است. افرادی که قد آنها کمتر از ۱/۵ متر است در زمان استفاده از کمر بند ایمنی ممکن است در اثر و بروز تصادف ممکن است گردن آنها به شدت آسیب ببینند) توصیه می‌شود از تشک کمکی برای گروه II و III استفاده شود.

نصب صندلی کودک

تجهیزات استاندارد برای نصب صندلی کودک شامل دو بخش زیر است:

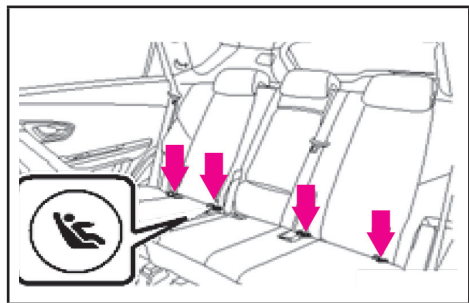

۱. در فاصله بین پشتی صندلی و تشک صندلی دو قلاب برای نصب صندلی کودک وجود دارد.

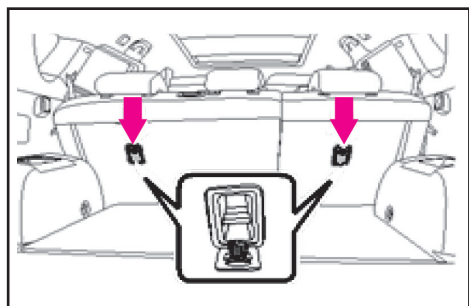

۲. پشت صندلی‌های ردیف عقب مجهز به قلاب نصب صندلی کودک است.

کیسه هوا (ایر بگ)



عملکرد کیسه هوا و کمربند ایمنی با همدیگر در زمان بروز تصادف منجر به کاهش آسیب‌های جسمی می‌شود. توجه: ممکن است تعداد کیسه‌های هوا در خودروی شما با تعداد نشان داده شده در شکل متفاوت باشد. (پیش فرض ایربگ راننده، سرنشین جلو، ایربگ جانبی راننده و ایربگ جانبی سرنشین جلو)

برای مطالعه

زمانی که کیسه هوا فعال می‌شود، صدای بلندی شنیده می‌شود و پودری غیر سمی از آن خارج می‌شود که این موضوع عادی است.

کیسه هوای جانبی راننده

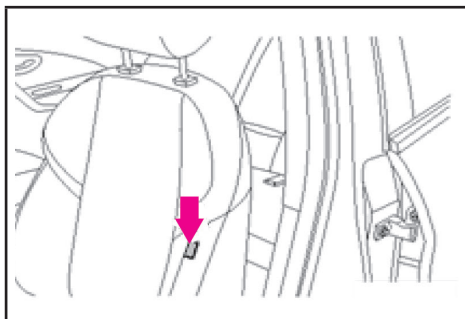

کیسه هوای جانبی راننده در سمت چپ صندلی راننده قرار دارد.

کیسه هوای جانبی سرنشین جلو

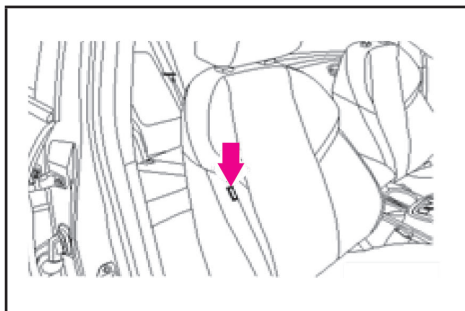

کیسه هوای جانبی سرنشین جلو در سمت راست صندلی سرنشین جلو قرار دارد.

محل قرارگیری کیسه هوا

کیسه هوای راننده

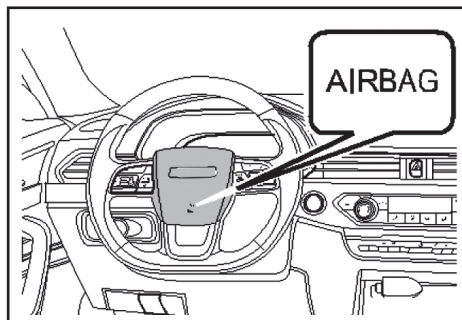

کیسه هوای راننده در قسمت پایین غربیلک فرمان قرار دارد که با علامت "AIRBAG" مشخص شده است.

کیسه هوای سرنشین جلو

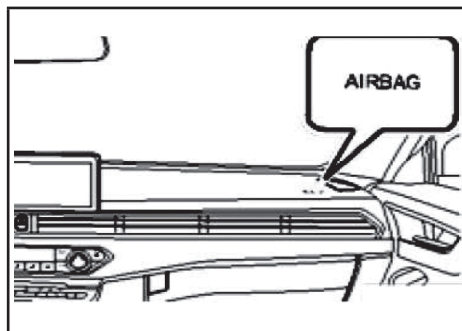

کیسه هوای سرنشین جلو در داشبورد قرار دارد که با علامت "SRS AIRBAG" مشخص شده است.

فصل ۲ - نحوه عملکرد بخش‌های مختلف خودرو

عملکرد محافظتی کیسه هوا

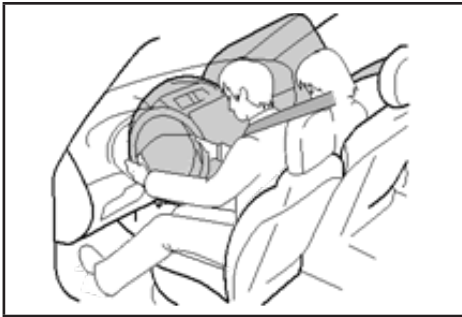

در برخورد شدید از قسمت‌های جانبی و جلوی خودرو، حتی اگر راننده و سرنشینان خودرو کمربند ایمنی را بسته باشند، ممکن است دچار آسیب جسمی شوند.

در هنگام بروز تصادفات، کیسه هوای فعال شده و کمربند ایمنی از سرنشینان داخل خودرو محافظت می‌کند. کیسه هوا نیروی برخورد خودرو را به‌طور یکنواخت به بالا تنه سرنشین منتقل می‌کند، به‌طوری که شتاب رو به جلوی بدن سرنشین به آرامی متوقف می‌شود، در نتیجه آسیب جسمی راننده و سرنشین، تا حد قابل توجهی کاهش پیدا می‌کند. پس از برخورد (تصادف) خودرو، قفل درب‌ها باز می‌شوند.

هشدار ⚠️

■ در صورت هرگونه برخورد شدید به زیر بدنه خودرو، ممکن است کیسه هوا فعال شود. بعد از هر دفعه فعال شدن کیسه هوا، جهت تعویض آن به نمایندگی مجاز خدمات پس از فروش به‌ممن مراجعه شود. محفظه جلوی کیسه هوا بایستی همواره تمیز باشد. از قراردادن یا نصب لوازم اضافی مانند

نحوه عملکرد کیسه هوا
شرح عملکرد کیسه هوای جلو



برای اینکه کیسه هوا بهترین عملکرد را داشته باشد، لازم است صندلی و پشتی صندلی در موقعیت مناسب قرار داشته باشند. روی صندلی به‌صورت کاملاً قائم نشسته و تاجایی که ممکن است، قسمت پایین کمر خود را به پشتی صندلی تکیه دهید. صندلی‌های جلو نباید خیلی نزدیک به داشبورد تنظیم شوند. در زمان رانندگی، غریبک فرمان را با دو دست گرفته و کمی بازوهای خود را خم نمایید. قرار گرفتن صحیح روی صندلی در زمان فعال شدن کیسه هوا، سبب کاهش آسیب جسمی خواهد شد.

هرگونه برخورد شدید یا تصادف از جلو (برخورد از جلو یا برخورد ۳۰ درجه از سمت راست یا چپ)، باعث فعال شدن کیسه‌هوای جلو می‌شود. کیسه هوا پس از تصادف معمولاً در مدت زمان ۲۰ میلی ثانیه فعال می‌شود. زمانی که کیسه هوا با سرنشینان برخورد نماید، بلافاصله باد آن خالی شده و مانع از حرکت رو به جلوی سرنشین می‌شود. در برخورد از عقب، برخوردهای جانبی و مواردی که ضربه تصادف شدید نباشد، کیسه‌هوای جلو فعال نخواهد شد.

شرایط فعال شدن کیسه هوای جلو
شرط اول فعال شدن کیسه هوای جلو:

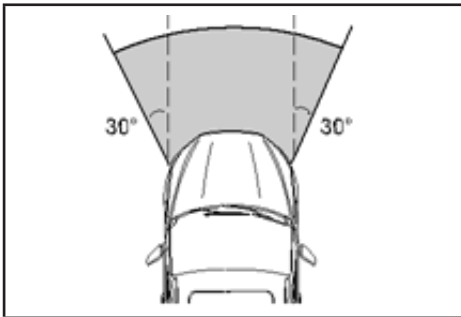

زمانی که خودرو در محدوده $\pm 30^\circ$ از جلو برخورد (تصادف) نماید.

شرط دوم فعال شدن کیسه هوای جلو:

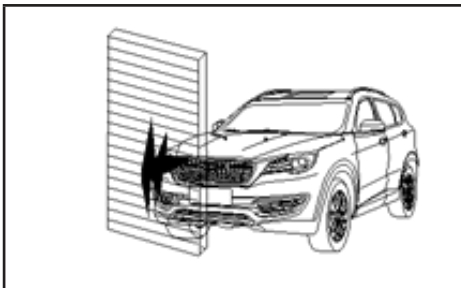

کاهش سرعت خودرو در زمان تصادف، به مقداری که برای فعال شدن یونیت کنترل کیسه هوا تعریف شده است.

جالیوانی، برچسب و... بالای جعبه داشبورد خودداری کنید. در صورت عملکرد کیسه هوای سرنشین جلو، ممکن است این اشیاء همانند اشیای خطرناک سبب آسیب به سرنشینان شوند. هنگام نصب مایع خوشبوکننده در داخل خودرو، آن را در نزدیکی صفحه نمایشگرها یا روی داشبورد نصب نکنید، در صورت عملکرد کیسه هوای سرنشین جلو، ظرف مایع خوشبوکننده می‌تواند همانند اشیای خطرناک، سبب آسیب جسمی سرنشین شود.

■ با وجود اینکه خودرو مجهز به کیسه هوا است، برای به حداقل رساندن آسیب جسمی در زمان تصادف یا واژگون شدن خودرو، راننده و سرنشینان خودرو باید کمربند ایمنی خود را بسته باشند.

■ تا جایی که امکان دارد صندلی را دور از کیسه هوای جلو تنظیم نمایید، اما مطمئن شوید که خودرو تحت کنترل شما قرار دارد.

■ از ایستادن کودک روی صندلی سرنشین جلو یا نشستن کودک روی پای فرد بزرگسال جلوگیری نمایید.

■ صندلی کودک را روی صندلی جلو که مجهز به کیسه هوای جانبی می‌باشد، نصب نکنید.

■ اجازه ندهید فردی که روی صندلی جلو نشسته است به کیسه هوای جانبی تکیه دهد زیرا اگر کیسه هوا به دلیل نشستن نادرست سرنشینان فعال شود می‌تواند موجب آسیب بدنی شدید شود.

■ همواره به‌طور قائم روی صندلی بنشینید و از تکیه زدن به درب یا کنسول وسط خودداری نمایید.

■ کیسه هوا با بروز تصادف بلافاصله فعال می‌شود. چنانچه سرنشینان خودرو به درستی روی صندلی نشسته باشند احتمال بروز آسیب دیدگی در اثر فعال شدن سریع کیسه هوا وجود دارد.

■ پس از فعال شدن کیسه هوا بلافاصله به اجزای کیسه هوا دست نزنید زیرا ممکن است به دلیل داغ بودن دچار آسیب بدنی و سوختگی شوید.

فصل ۲ - نحوه عملکرد بخش‌های مختلف خودرو

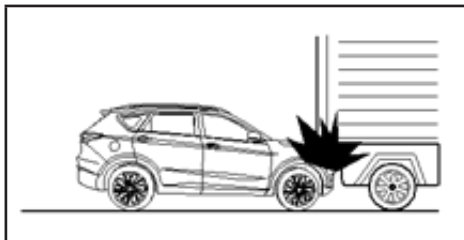

(۵) واژگون شدن

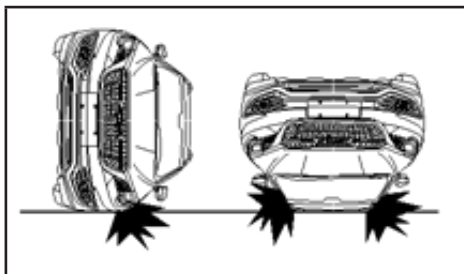

(۶) برخورد با ستون سیمانی، درخت یا اجسام مشابه

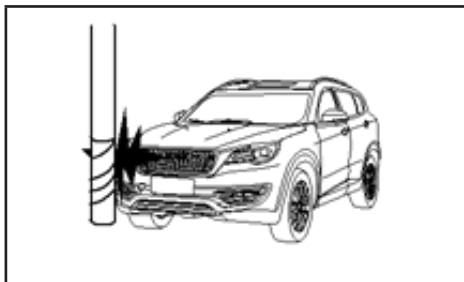

شرایطی که منجر به فعال شدن کیسه هوا نمی‌شوند

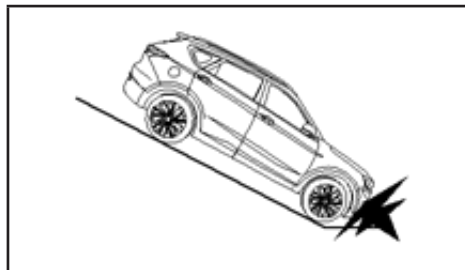

(۱) هنگام رانندگی در سرازیری (با شیب تند)، جلوی خودرو با زمین برخورد نماید.
(۲) برخورد از عقب

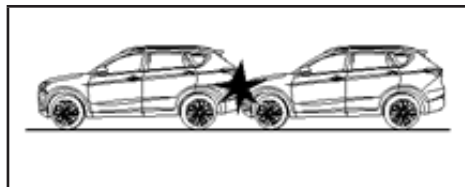

(۳) برخورد از کنار (خارج از محدوده اعلام شده جهت فعال شدن کیسه‌های هوا هنگام برخوردهای جانبی)

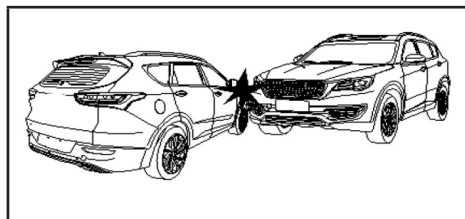

(۴) برخورد از عقب یا برخورد با بخش زیرین خودروهای تجاری مانند کامیون

آینه بغل

کلید تنظیم آینه‌های بغل در سمت چپ داشبورد کنار راننده قرار دارند.

با استفاده از کلیدهای تنظیم آینه‌های بغل، در حالی که دکمه خاموش و روشن خودرو در موقعیت ON قرار دارد، می‌توان زاویه آینه‌های بغل را تنظیم کرد.

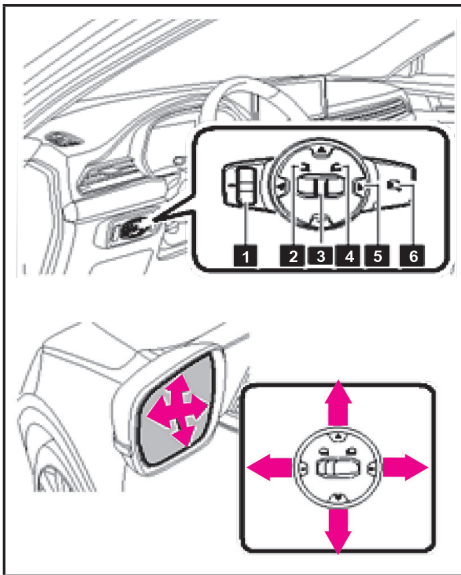

1 کلید تنظیم ارتفاع نور چراغ جلو

2 آینه بغل چپ

3 کلید انتخاب آینه بغل راست و چپ

4 آینه بغل راست

5 دکمه تنظیم آینه بغل، برای تنظیم آینه بغل به

سمت بالا و پایین، راست و چپ

6 کلید جمع شدن آینه بغل

آینه‌های دید عقب

آینه داخلی دید عقب

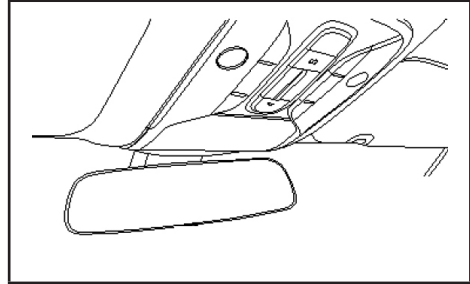

دو حالت آینه داخلی دید عقب به شرح زیر است:

1 حالت معمولی

2 حالت ضد انعکاس نور

آینه داخلی دید عقب را تنظیم نمایید تا محدوده دید مناسبی نسبت به عقب خودرو داشته باشید. در هنگام رانندگی در شب، آینه به صورت خودکار نور خیره کننده از خودروهای عقب را کاهش می‌دهد و در صورتی که نور خیره کننده خودروهای عقب حذف شود، دوباره روشنایی آینه به حالت معمولی بر می‌گردد.

⚠ هشدار

- توجه کنید که در زمان قراردادن اهرم انتخاب در حالت شب، شفافیت دید عقب کاهش می‌یابد.
- هنگام رانندگی از تنظیم آینه داخلی دید عقب خودداری نمایید. زیرا ممکن است منجر به بروز تصادف شود.

انتخاب آینه بغل :

با استفاده از کلید انتخاب آینه بغل راست و چپ **3** آینه مورد نظر را انتخاب و سپس جهت آن را تنظیم نمایید. نحوه جمع شدن (خم کردن) آینه بغل: کلید جمع شدن آینه بغل یک کلید لمسی است. در صورتی که هر دو آینه بغل باز می‌باشند، هر دو آینه بغل جمع می‌شوند و اگر این کلید **6** را مجدد فشار دهید، دو آینه بغل باز خواهند شد.

تنظیم کردن برف پاک‌کن‌ها

تنظیم برف پاک‌کن

⚠ هشدار

■ در هوای سرد، قبل از استفاده از برف پاک‌کن‌ها، بررسی نمایید که تیغه برف پاک‌کن روی شیشه جلو یخ نزنه باشد. در غیر این صورت، تا زمانی که یخ برف پاک‌کن ذوب نشود نمی‌توانید از برف پاک‌کن‌ها استفاده نمایید و در صورت استفاده، امکان آسیب‌دیدگی موتور برف پاک‌کن وجود دارد.

■ در هوای سرد، امکان یخ‌زدگی نازل شیشه‌شوی وجود داشته و نازل به خوبی پاشش نخواهد کرد. بنابراین قبل از استفاده از شیشه‌شوی یخ روی نازل را تمیز نمایید. بی‌توجهی به این نکته باعث صدمه دیدن پمپ شیشه‌شوی خواهد شد.

■ در صورت وجود هر نوع مانع مانند برف یا برگ درختان روی شیشه جلو، لطفاً از برف پاک‌کن استفاده نکنید زیرا ممکن است موجب آسیب‌دیدگی موتور برف پاک‌کن شود. لطفاً قبل از استفاده از برف پاک‌کن موانع روی شیشه جلو را برطرف نمایید.

■ زمانی که سطح شیشه جلو خشک است، از برف پاک‌کن‌ها استفاده نکنید. زیرا موجب خراشیده شدن سطح شیشه و تیغه‌های برف پاک‌کن نیز دچار آسیب می‌شوند.

■ زمانی که مخزن مایع شیشه‌شوی خالی است از برف پاک‌کن‌ها استفاده نکنید. در غیر این صورت موتور شیشه‌شوی صدمه خواهد دید.

■ هنگامی که مخزن شیشه‌شوی خالی است، استفاده از برف پاک‌کن‌ها موجب آسیب‌دیدگی موتور شیشه‌شوی می‌شود.

⚠ احتیاط

پیشنهاد می‌شود هنگام رانندگی آینه بغل برقی را تنظیم نکنید. زیرا ممکن است موجب بروز تصادف شود. زمانی که سرعت خودرو بیشتر از ۱۰km/h می‌باشد، فرمان جمع شدن آینه‌های بغل غیر فعال خواهد شد، و در این شرایط فقط فرمان جدید باز شدن آینه‌های بغل فعال می‌باشد.

فصل ۲ - نحوه عملکرد بخش‌های مختلف خودرو

بارش باران که به وسیله سنسور باران تشخیص داده می‌شود، سرعت حرکت برف پاک‌کن به‌طور خودکار تنظیم می‌شود. اگر مقدار بارش باران کم باشد، برف پاک‌کن با سرعت کم حرکت می‌کند و برعکس چنانچه مقدار بارش باران شدید باشد، برف پاک‌کن به‌طور خودکار با سرعت سریع‌تر حرکت خواهد کرد.

توجه: اگر سنسور تشخیص باران دچار ایراد شود و مقدار بارش باران تشخیص داده نشود، در این شرایط اگر برف پاک‌کن در موقعیت AUTO باشد با سرعت متوسط عمل خواهد کرد. فاصله زمانی هر حرکت برف پاک‌کن به وسیله کلید مربوطه در چهار وضعیت، به ترتیب ۲، ۴، ۸ و ۱۲ ثانیه قابل تنظیم می‌باشد. بنابراین مناسب‌ترین فاصله زمانی حرکت برف پاک‌کن می‌تواند با توجه به شرایط موجود انتخاب گردد.

⚠ احتیاط

- اگر بدلیل معیوب بودن سنسور تشخیص باران، برف پاک‌کن در موقعیت AUTO عملکرد درستی نداشته باشد، با توجه به شرایط موجود، کلید برف پاک‌کن را در موقعیت LO یا HI قرار دهید.
- در صورت معیوب بودن سنسور تشخیص باران، برف پاک‌کن همواره در موقعیت AUTO با سرعت متوسط کار می‌کند، جهت بررسی و تعمیر در اسرع وقت، به نمایندگی مجاز خدمات پس از فروش بهمن مراجعه نمایید.
- اگر در زمان رانندگی، بارش قطع شده است، برای غیرفعال کردن دسته برف پاک‌کن را در موقعیت OFF قرار دهید.

موقعیت LO: دسته برف پاک‌کن را از موقعیت OFF دوبار به سمت پایین فشار دهید، تا در موقعیت LO قرار گیرد و

کلید برف پاک‌کن شیشه جلو

کلید برف پاک‌کن

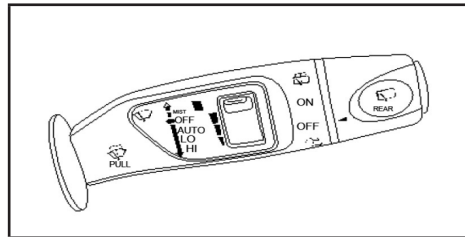

MIST: یک مرتبه حرکت برف پاک‌کن

OFF: خاموش

AUTO: حرکت خودکار برف پاک‌کن

LO: حرکت آهسته برف پاک‌کن

HI: حرکت سریع برف پاک‌کن

جهت استفاده از برف پاک‌کن‌ها، دکمه خاموش و روشن خودرو در وضعیت روشن یا ON باشد. برای انتخاب حالت عملکردی برف پاک‌کن، دسته برف پاک‌کن را به سمت پایین یا بالا حرکت دهید.

زمانی که از برف پاک‌کن استفاده نمی‌شود، کلید برف پاک‌کن را در موقعیت OFF (خاموش) قرار دهید.

موقعیت MIST: در این حالت عملکرد برف پاک‌کن به صورت یک مرتبه رفت و برگشت می‌باشد. دسته برف پاک‌کن را به سمت بالا حرکت داده و آن را در موقعیت MIST قرار دهید. بعد از یک مرتبه رفت و برگشت برف پاک‌کن به‌طور خودکار در موقعیت OFF قرار می‌گیرد.

موقعیت OFF: برف پاک‌کن خاموش بوده و کار نمی‌کند.

موقعیت AUTO: دسته برف پاک‌کن را به سمت پایین فشار داده و در موقعیت AUTO قرار دهید. براساس مقدار

فصل ۲ - نحوه عملکرد بخش‌های مختلف خودرو

جابه‌جا کنید : مایع شیشه‌شوی پاشش کرده و برف پاک‌کن شروع به حرکت می‌کند. پس از رها کردن دسته برف پاک‌کن، کلید به‌طور خودکار به موقعیت **3** باز می‌گردد و برف پاک‌کن به حرکت خود ادامه می‌دهد.

سیستم روشنایی خودرو کلید کنترل چراغ‌ها

هنگام استفاده از سیستم روشنایی خودرو، لازم است قوانین راهنمایی و رانندگی رعایت شوند.

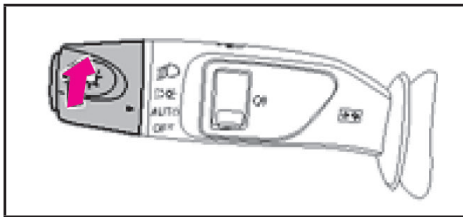

کلید کنترل چراغ‌های دسته راهنما در سمت چپ غربی‌یک فرمان قرار دارد، زمانی که دکمه خاموش و روشن خودرو در موقعیت (روشن) قرار دارد، کلید مجموعه چراغ‌های جلو را بچرخانید تا چراغ‌های زیر روشن شوند :

موقعیت $\equiv \text{D} \text{D} \equiv$:

چراغ‌های موقعیت (کوچک) جلو و عقب، چراغ پلاک خودرو، چراغ رانندگی در روز و چراغ‌های عقب روشن می‌شوند. نشانگر " $\equiv \text{D} \text{D} \equiv$ " نیز هم‌زمان در صفحه کیلومتر روشن خواهد شد.

موقعیت $\equiv \text{D} \text{O} \equiv$:

چراغ‌های نور پایین و چراغ‌های موقعیت (کوچک) روشن می‌شوند.

برف پاک‌کن با سرعت پایین شروع به کار کند. موقعیت HI: دسته برف پاک‌کن را از موقعیت OFF سه بار به سمت پایین فشار دهید، تا در موقعیت HI قرار گیرد و برف پاک‌کن با سرعت بالا شروع به کار کند.

فعال کردن برف پاک‌کن و شیشه‌شوی : دسته برف پاک‌کن را به سمت غربی‌یک فرمان (به سمت راننده) فشار داده و در این حالت نگه دارید. مایع شیشه‌شوی از نازل روی شیشه جلو پاشیده می‌شود هم‌زمان تیغه برف پاک‌کن هم سه مرتبه حرکت می‌کند. پس از رها کردن دسته برف پاک‌کن، پاشش مایع شیشه‌شوی متوقف می‌شود اما تیغه برف پاک‌کن چند بار حرکت خواهد کرد.

کلید برف پاک‌کن شیشه عقب

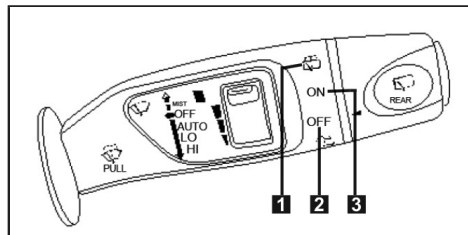

1 موقعیت تمیز شدن

2 خاموش شدن برف پاک‌کن شیشه عقب

3 حرکت مداوم برف پاک‌کن شیشه عقب

کلید برف پاک‌کن شیشه عقب را از موقعیت **2** به **1** جابه‌جا کنید : مایع شیشه‌شوی پاشش کرده و برف پاک‌کن شروع به حرکت می‌کند.

پس از رها کردن دسته برف پاک‌کن، کلید به‌طور خودکار به موقعیت **2** باز می‌گردد و برف پاک‌کن شیشه عقب قبل از توقف کامل چند مرتبه عملکرد خواهد داشت.

کلید برف پاک‌کن شیشه عقب را از موقعیت **3** به **1**

فصل ۲ - نحوه عملکرد بخش‌های مختلف خودرو

خودرو و نشانگر \equiv در صفحه کیلومتر روشن می‌شوند.

چراغ جلو نور بالا

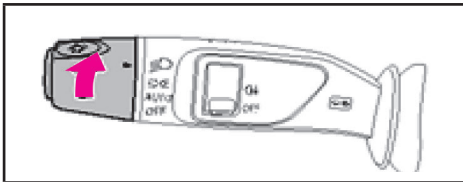

در دومین مرحله زمانی که کلید در موقعیت \equiv قرار دارد، چراغ‌های نور پایین روشن می‌شوند. زمانی که دسته راهنما را به سمت پایین فشار دهید چراغ نور بالا روشن شده و نشانگر \equiv در صفحه کیلومتر روشن خواهد شد.

علامت دادن با چراغ نور بالا

زمانی که دکمه خاموش و روشن خودرو در موقعیت ON (روشن) قرار دارد، چراغ‌های نور پایین را روشن کنید. دسته راهنما را به سمت بالا حرکت داده و در همان حالت نگه‌دارید، چراغ نور بالا روشن خواهد شد. برای بازگشت به موقعیت اولیه، دسته راهنما را رها کنید تا مجدداً در موقعیت چراغ نور پایین قرار گیرد.

چراغ مه‌شکن عقب

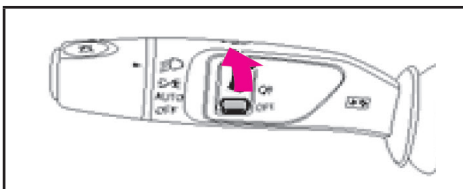

زمانی که کلید در موقعیت \equiv قرار دارد و چراغ‌های جلو نور پایین روشن می‌باشند، کلید چراغ مه‌شکن عقب

موقعیت OFF:

تمام چراغ‌های بیرونی خودرو خاموش می‌شوند.

موقعیت AUTO:

زمانی که کلید خاموش و روشن نمودن خودرو در موقعیت ON (روشن) قرار می‌گیرد و کلید چراغ در موقعیت AUTO قرار دارد، با توجه به شدت نور محیط، چراغ‌ها به‌طور خودکار روشن خواهد شد.

اگر ضعیف بودن نور محیط بیرون به‌وسیله خودرو تشخیص داده شود، چراغ‌های موقعیت (کوچک) به‌طور خودکار روشن خواهند شد. زمانی که شدت نور محیط مجدداً کاهش پیدا کند، چراغ نور پایین به‌طور خودکار روشن شده و سپس چراغ رانندگی در روز، خاموش خواهد شد.

⚠ احتیاط

با توجه به شدت نور محیط بیرون، چراغ به‌طور خودکار روشن خواهد شد، اگر چه ممکن است روشن شدن چراغ یا تأخیر انجام شود پس در زمان رانندگی در شب لطفاً چراغ‌های نور پایین و نور بالا را روشن نمایید.

چراغ‌های جلو

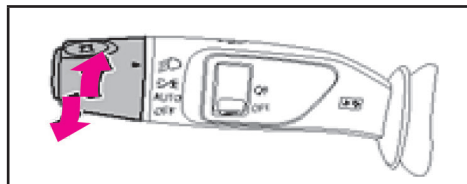

در اولین مرحله زمانی که کلید در موقعیت \equiv قرار دارد، چراغ‌های موقعیت جلو و عقب، چراغ‌های پلاک

فصل ۲ - نحوه عملکرد بخش‌های مختلف خودرو

عملکرد سیستم بدرقه

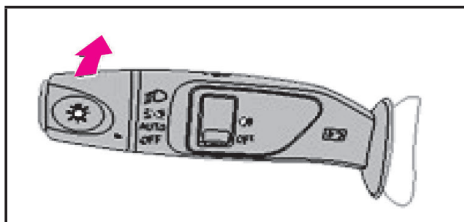

دکمه خاموش و روشن خودرو را از موقعیت ON (روشن) در موقعیت OFF (خاموش) قرار دهید.

دسته راهنما را کمی به سمت بالا حرکت دهید (مانند وضعیت علامت دادن با چراغ نور بالا).

در صورت فراهم بودن شرایط فوق، چراغ‌های موقعیت (کوچک)، چراغ‌های نور پایین و چراغ‌های پلاک خودرو روشن خواهند شد. این عملکرد قابل تنظیم در صفحه نمایشگر مالتی مدیا، فعال و غیرفعال کردن عملکرد سیستم بدرقه، زمان روشن شدن چراغ‌ها قابل تنظیم می‌باشد. با هر بار فعال شدن این عملکرد، چراغ‌های موقعیت (کوچک) و چراغ‌های نور پایین به مدت ۳۰ ثانیه (حداکثر ۲۴۰ ثانیه بسته به تعداد نور بالا زدن) روشن می‌مانند. در صورت پایان یافتن زمان تنظیم شده، چراغ‌های جلو خاموش خواهند شد. چنانچه بخواهید این عملکرد را در زمان روشن بودن چراغ‌های جلو غیر فعال نمایید، دکمه خاموش و روشن خودرو را مجدد در موقعیت ON (روشن) قرار دهید یا کلید چراغ‌های جلو را به سمت صندلی راننده حرکت داده و به مدت بیش از ۲ ثانیه در این حالت نگه دارید تا این عملکرد غیر فعال شود.

را به سمت بالا حرکت دهید تا چراغ‌های مه‌شکن عقب روشن شوند.

در این حالت نشانگر چراغ مه‌شکن عقب  در صفحه کیلومتر روشن خواهد شد. برای خاموش کردن چراغ مه‌شکن عقب، کلید را به سمت پایین حرکت داده و در موقعیت OFF قرار دهید.

در هوای مه‌آلود، برفی یا بارانی که دید مناسبی ندارید، می‌توانید از چراغ مه‌شکن استفاده نمایید.

چراغ راهنما

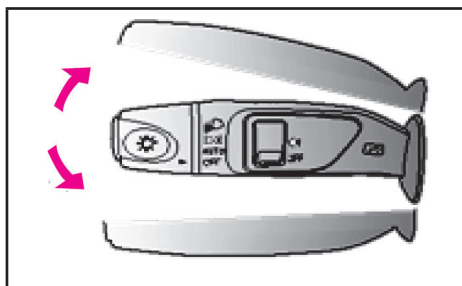

دسته راهنما را به سمت پایین حرکت دهید، چراغ‌های راهنمای چپ شروع به چشمک‌زدن می‌کند و در صورتی که دسته راهنما را به سمت بالا حرکت دهید، چراغ‌های راهنمای راست شروع به چشمک‌زدن می‌کنند. در این حالت علاوه بر چراغ راهنمای مربوطه، نشانگر آن در صفحه کیلومتر و چراغ‌های راهنمای مربوطه روی آینه‌های بغل نیز همزمان شروع به چشمک‌زدن می‌کنند. چنانچه یکی از چراغ‌های راهنمای جلو یا عقب معیوب باشد، نشانگر مربوط به همان چراغ راهنما دو بار در صفحه کیلومتر چشمک می‌زند در حالی که چراغ‌های راهنمای بیرونی هنوز با فرکانس اصلی خود در حال چشمک‌زدن هستند.

کلید تنظیم ارتفاع نور چراغ جلو

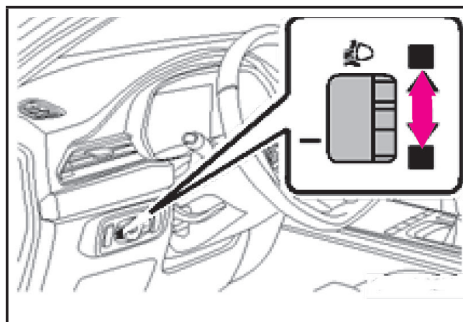

شرایط فوق تأثیری بر میزان روشنایی و طول عمر چراغ‌های جلو ندارد. در صورت بخار گرفتن چراغ‌های جلو، پس از روشن کردن چراغ‌های نور بالا و نور پایین در مدت ۳۰ ثانیه بخار ایجاد شده روی قاب چراغ بتدریج محو خواهد شد. پس از مدتی روشن بودن چراغ، رطوبت نیز به‌طور طبیعی برطرف می‌شود.

در صورت برطرف نشدن رطوبت چراغ‌ها، توصیه می‌شود برای بررسی بیشتر با نمایندگی مجاز خدمات پس از فروش به‌هم تماس بگیرید.

⚠ هشدار

■ در هوای مه‌آلود، برفی یا بارانی که دید مناسبی ندارد، از چراغ مه‌شکن استفاده نمایید. با روشن کردن چراغ مه‌شکن، نشانگر مربوطه نیز در صفحه کیلومتر روشن خواهد شد.

■ بعد از تعویض لامپ چراغ، از نصب صحیح آن و مناسب بودن شرایط آب‌بندی اجزای چراغ مطمئن شوید. در صورت نصب درپوش عقب چراغ، واشر آب‌بندی درب عقب را بررسی کرده و آن را تمیز کنید، در غیر این صورت ممکن است گرد و غبار و رطوبت به داخل محفظه چراغ نفوذ کند.

■ در زمان شستشوی محفظه موتور به خصوص چراغ‌ها، هرگز از شیلنگ دارای نازل آب با فشار بالا استفاده نکنید، ممکن است فشار بالای آب، باعث لقی یا خارج شدن چراغ از جای خود شود. ممکن است با خیس شدن سوراخ تخلیه آب چراغ و سوکت دسته سیم، آب به چراغ نفوذ کرده یا رطوبت به مدت طولانی برطرف نشود.

این کلید در سمت چپ کلید تنظیم آینه بغل قرار دارد. ارتفاع روشنایی چراغ نور پایین را با استفاده از کلید مدور تنظیم نور چراغ جلو تنظیم نمایید. اگر این کلید مدور را سریع حرکت دهید، امکان عدم عملکرد تنظیم نور چراغ جلو وجود دارد. کلید کنترل چراغ‌ها را در موقعیت قرار دهید، تا چراغ نور پایین روشن شود. سپس با چرخاندن کلید مدور، نسبت به تنظیم نور پایین چراغ جلو اقدام نمایید.

بخار گرفتن چراغ‌های جلو

از آنجایی که با روشن بودن چراغ‌های جلو، گرمای زیادی ایجاد می‌شود، در چراغ‌های جلو دریچه‌هایی طراحی شده است تا گرما از طریق این دریچه‌ها خارج شود. در شرایطی مانند بالا بودن رطوبت هوا یا پس از شستشوی خودرو، ممکن است رطوبت هوا از طریق دریچه‌های هوا وارد چراغ‌های جلو شود.

زمانی که بخار روی قاب چراغ را می‌گیرد و دما هم نسبتاً پایین باشد، قطرات آب در سطح داخلی چراغ جمع شده و لایه نازکی از بخار آب یا قطرات آب ایجاد می‌شود. این یک پدیده فیزیکی و عادی است.

فصل ۲ - نحوه عملکرد بخش‌های مختلف خودرو

سیگنال ضربه را دریافت کند، در آن لحظه این عملکرد متوقف خواهد شد.

۵. زمانی که کامپیوتر سیگنال فشرده شدن پدال گاز را دریافت کرده باشد.

چراغ‌های دنده عقب

در صورت که دکمه خاموش و روشن خودرو در موقعیت ON (روشن) باشد و اهرم تعویض دنده در موقعیت دنده عقب (R)، چراغ‌های دنده عقب روشن خواهند شد.

چراغ خوش آمدگویی

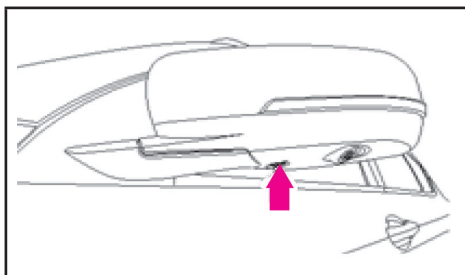

هنگام باز کردن درب‌ها این چراغ روشن می‌شود. چنانچه درب‌های خودرو یا درب پشتی باز شوند (دکمه خاموش و روشن خودرو در هر موقعیتی قرار داشته باشد) این چراغ روشن شده و در حدود ۳ دقیقه روشن می‌ماند (به تدریج روشن و بعد محو می‌شود).

در مدت زمان ۳ دقیقه‌ای که چراغ خوش آمدگویی روشن است:

اگر درب دیگری باز شود، زمان روشن بودن چراغ، مجدداً محاسبه خواهد شد. چراغ ۳ دقیقه دیگر نیز روشن مانده و سپس خاموش می‌گردد.

اگر دکمه خاموش و روشن خودرو در موقعیت ON قرار

چراغ‌های بیرونی خودرو

چراغ‌های ترمز

در زمان فشار دادن پدال ترمز، چراغ‌های ترمز روشن می‌شوند. هنگامی که پدال ترمز رها می‌شود، چراغ‌های ترمز نیز خاموش خواهند شد.

روشن شدن چراغ‌های راهنما در شرایط ترمز اضطراری: در زمان ترمزگیری در شرایط اضطراری، چراغ‌های راهنما بیش از سه مرتبه چشمک می‌زند تا به خودروهای پشت سر هشدار دهند که با احتیاط رانندگی کرده و مراقب باشند که از عقب با خودرو برخورد نداشته باشند.

در شرایط زیر، چراغ هشدار خطر (فلاشر) حداقل به مدت ۳ ثانیه چشمک می‌زند:

۱. دکمه خاموش و روشن خودرو در موقعیت ON قرار داشته باشد.

۲. کامپیوتر خودرو سیگنال ON را دریافت کرده باشد.

۳. ترمزگیری اضطراری در سرعت بیش از 50 km/h انجام شده باشد.

۴. زمانی که چراغ‌های راهنما روشن شوند، نشانگر چراغ‌های راهنما و هشدار خطر (فلاشر) در صفحه کیلومتر در مدت 200 ms روشن و 200 ms خاموش شده و چشمک می‌زنند.

در صورت فراهم شدن شرایط زیر، این عملکرد متوقف خواهد شد (چراغ‌های راهنما و هشدار خطر (فلاشر) همزمان خاموش می‌شوند):

۱. کامپیوتر خودرو سیگنال OFF را دریافت کرده باشد.

۲. دکمه خاموش و روشن خودرو در موقعیت OFF قرار داشته باشد.

۳. زمانی که این عملکرد فعال باشد، اگر کلید چراغ هشدار خطر (فلاشر) فشار داده شود، این عملکرد متوقف خواهد شد.

۴. زمانی که این عملکرد فعال گردد، اگر کامپیوتر خودرو

فصل ۲ - نحوه عملکرد بخش‌های مختلف خودرو

کیلومتر نیز چشمک خواهند زد.

چراغ رانندگی در روز

وظیفه این چراغ جهت افزایش قابلیت روتت خودرو برای سایر وسایل نقلیه عبوری در طی روز است تا از بروز تصادف جلوگیری شود.

هیچ کلیدی مربوط به تنظیم عملکرد چراغ رانندگی در روز وجود ندارد و با روشن کردن موتور این چراغ نیز روشن خواهد شد. در زمان رانندگی در شب و روشن کردن چراغ نور بالا یا پایین، چراغ رانندگی در روز خاموش می‌شود.

چراغ کمکی تغییر مسیر

در صورت تغییر مسیر زمانی که چراغ نور بالا و نور پایین روشن هستند اگر چراغ‌های راهنمای راست و چپ روشن شوند، چراغ‌های رانندگی در روز نیز روشن خواهد شد تا محدوده جلو برای تغییر مسیر روشن‌تر شود.

چراغ‌های داخلی خودرو

چراغ‌های سقف جلو

چراغ‌های داخلی سقف جلو، بالای آینه داخلی دید عقب قرار دارند.

با فشار دادن کلید ON چراغ سقف جلو روشن می‌شود و با فشار دادن کلید OFF چراغ سقف جلو خاموش خواهد شد.

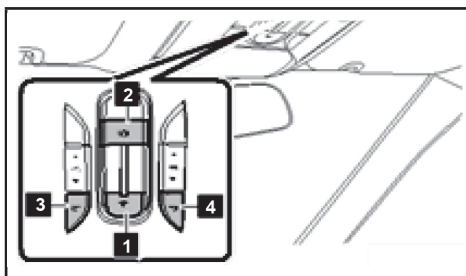

داشته باشد و تمام درب‌های خودرو بسته باشند، چراغ بلافاصله خاموش خواهد شد.

در صورتی که دکمه خاموش و روشن خودرو در موقعیت OFF یا ACC قرار داشته باشد و تمام درب‌های خودرو بسته باشند، چراغ به مدت ۱۵ ثانیه روشن خواهد ماند و سپس خاموش می‌گردد. (اگر در طی این ۱۵ ثانیه، دکمه در موقعیت ON قرار داده شود، چراغ بلافاصله خاموش خواهد شد)

چراغ‌های هشدار خطر (فلاشر)

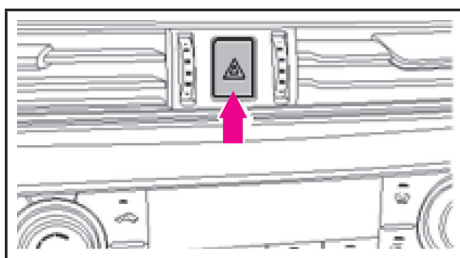

کلید چراغ هشدار خطر (فلاشر) در جلوی کنسول وسط، روی داشبورد قرار دارد.

از چراغ هشدار خطر (فلاشر) فقط در شرایط اضطراری استفاده می‌شود تا به خودروهای عبوری هشدار داده شود که خودروی جلویی دچار نقص فنی یا در شرایط اضطراری قرار دارد. برای فعال و غیر فعال کردن این سیستم این کلید را فشار دهید. زمانی که دکمه خاموش و روشن خودرو در موقعیت OFF باشد چراغ هشدار خطر (فلاشر) هم‌چنان عملکرد خواهد داشت.

زمانی که چراغ هشدار خطر (فلاشر) روشن است، چراغ روی کلید فلاشر شروع به چشمک‌زدن می‌کند. در این شرایط نشانگر چراغ‌های راهنمای راست و چپ در صفحه

فصل ۲ – نحوه عملکرد بخش‌های مختلف خودرو

شرایط روشن شدن چراغ‌های تزئینی:

۱. کلید چراغ تزئینی در پیل سقعی تنظیم چراغ‌ها را در موقعیت ON (روشن) قرار دهید.
۲. در صورتی که چراغ‌های موقعیت خودرو (چراغ‌های کوچک) روشن باشند، هنگام ورود به خودرو، اگر هوا تاریک باشد، چراغ‌های خوش آمدگویی روی رکاب خودرو و چراغ‌های تزئینی روشن می‌شوند. رنگ چراغ همراه با شنیدن ریتم آهنگی تغییر می‌کند.

چراغ‌های درب پشتی

به این چراغ، چراغ محفظه بار هم گفته می‌شود. در صورت بازکردن درب پشتی، چراغ روشن خواهد شد و با بستن درب پشتی، این چراغ نیز خاموش می‌شود. در صورتی که درب پشتی باز مانده باشد، این چراغ به مدت ۳ دقیقه روشن مانده سپس به‌طور خودکار خاموش می‌گردد.

- 1 روشن کردن چراغ سقف
- 2 کلید کنترل درب
- 3 کلید چراغ داخلی چپ
- 4 کلید چراغ داخلی راست

کلید کنترل درب

زمانی که یک درب باز باشد، تمام چراغ‌های داخلی روشن شده اما بعد از ۳ دقیقه خاموش خواهند شد.

۱. اگر در زمان روشن بودن چراغ، درب خودرو باز شود، چراغ به مدت ۳ دقیقه دیگر از زمان باز شدن درب روشن خواهد ماند.
۲. در صورت بسته بودن تمام درب‌های خودرو، چراغ‌ها به مدت ۱۵ ثانیه روشن می‌مانند تا افراد جهت استقرار در داخل خودرو از نور کافی برخوردار باشند. این چراغ‌ها پس از ۱۵ ثانیه خاموش خواهند شد.
۳. زمانی که کلید خاموش و روشن نمودن خودرو را در موقعیت ON قرار می‌دهید، چراغ‌های سقف بلافاصله و بدون تأخیر خاموش می‌شوند.

چراغ‌های مطالعه عقب

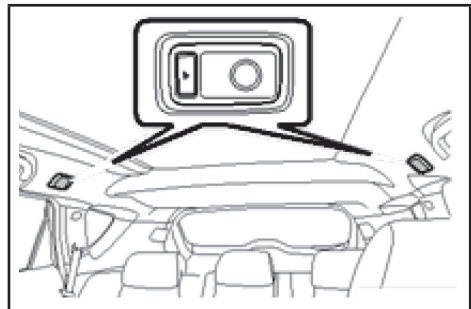

برای روشن کردن چراغ‌های مطالعه عقب، کلید مربوطه را فشار دهید، چنانچه این کلید مجدد فشار داده شود، چراغ خاموش خواهد شد.

کلید قفل ایمنی شیشه بالابر سایر درب‌ها

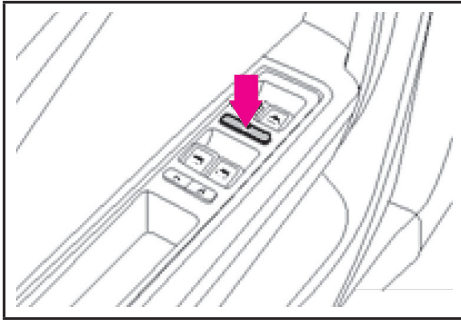

با فشار این کلید، کلید شیشه بالابر برقی درب جلو راست و درب‌های عقب، غیرفعال می‌شوند. در این شرایط شیشه‌های خودرو را فقط با استفاده از کلیدهای روی درب جلو سمت چپ می‌توانید بالا و پایین آورید.

هشدار ⚠️

- اگر از کلیدهای شیشه بالابر در زمان صحیح استفاده نشود، ممکن است باعث آسیب بدنی سرنشین گردد.
- برای جلوگیری از صدمات جسمی یا آسیب دیدن خودرو، قبل از بالا دادن هر یک از شیشه‌ها، از عدم وجود مانع یا اعضای بدن در مسیر حرکت شیشه‌ها، مطمئن شوید.
- در صورت لزوم مانند زمانی که کودکی در صندلی عقب قرار دارد، از کلید قفل ایمنی استفاده کرده و کلیدهای شیشه بالابر برقی عقب را غیر فعال نمایید.
- قفل مرکزی جایگزین قفل کودک نمی‌باشد. اگر کودک به تنهایی در صندلی عقب قرار دارد، قفل کودک را فعال کرده تا کودک نتواند درب عقب را باز نماید.

شیشه‌های خودرو

باز کردن و بستن شیشه‌های خودرو

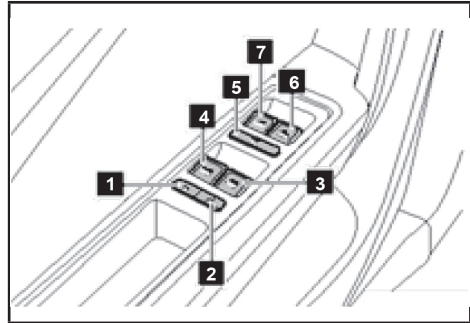

- 1 دکمه باز کردن قفل درب- برای باز کردن درب از بیرون خودرو استفاده می‌شود.
- 2 دکمه قفل کردن درب- با این دکمه درب از داخل باز شده و نمی‌توانید درب را از بیرون خودرو باز نمایید.
- 3 کلید شیشه بالابر شیشه درب عقب راست- این کلید جهت باز کردن یا بستن شیشه درب عقب راست استفاده می‌شود.
- 4 کلید شیشه بالابر شیشه درب عقب چپ- جهت باز کردن و بستن، شیشه درب عقب چپ استفاده می‌شود.
- 5 کلید قفل شیشه بالابر- با فشار دادن این کلید، شیشه بالابر سمت سرنشین و عقب غیر فعال شده و با فشار مجدد کلید، عملکرد شیشه بالابرها فعال می‌شوند.
- 6 کلید شیشه بالابر شیشه درب جلو راست- جهت باز کردن یا بستن، شیشه درب جلو راست استفاده می‌شود.
- 7 کلید شیشه بالابر شیشه درب جلو چپ- جهت باز کردن و بستن، شیشه درب جلو چپ استفاده می‌شود.

فصل ۲ - نحوه عملکرد بخش‌های مختلف خودرو

4 بستن سایه‌بان

زمانی که دکمه خاموش و روشن خودرو در موقعیت ON (روشن) قرار دارد، می‌توانید از عملکرد شیشه بالابر برقی استفاده نمایید. برای باز کردن یا بستن شیشه، کلید شیشه بالابر برقی را فشار داده یا بکشید. با رها کردن کلید هنگامی که شیشه در حال حرکت به سمت بالا یا پایین است، حرکت شیشه متوقف خواهد شد.

نحوه عملکرد سانروف باز کردن سایه‌بان برقی

1. دکمه خاموش و روشن خودرو را در موقعیت "ON" (روشن) قرار دهید.
2. با فشار دادن دکمه 3، سایه‌بان برقی باز می‌شود.
3. در صورت فشار دادن مجدد دکمه 3 یا 4، حرکت سایه‌بان متوقف خواهد شد. با فشار دادن مجدد دکمه 3، حرکت سایه‌بان از سر گرفته می‌شود، و تا زمان باز شدن کامل سایه‌بان حرکت ادامه خواهد داشت.

بستن سایه‌بان برقی

1. سایه‌بان برقی باز و دکمه خاموش و روشن خودرو را در موقعیت "ON" (روشن) قرار داشته باشد.
2. با فشار دادن دکمه 4، سایه‌بان برقی بسته می‌شود.
3. در صورت فشار دادن مجدد دکمه 3 یا 4، حرکت سایه‌بان متوقف خواهد شد. با فشار دادن مجدد دکمه 4، حرکت سایه‌بان از سر گرفته می‌شود، و تا زمان بسته شدن کامل سایه‌بان حرکت ادامه خواهد داشت.

باز شدن سانروف با حرکت لولایی

1. دکمه خاموش و روشن خودرو را در موقعیت "ON" (روشن) قرار داده و سایه‌بان باز باشد.
2. دکمه 1 را یک بار فشار دهید، سایه‌بان تا نیمه باز می‌شود و سانروف به صورت لولایی به سمت بالا حرکت می‌کند. دکمه را مجدد فشار دهید، سانروف تا نیمه مسیر حرکت باز می‌شود. با فشار مجدد دکمه، سانروف کاملاً باز خواهد شد.
3. زمانی که سانروف کاملاً باز است، دکمه 2 را فشار دهید، سانروف به صورت کامل بسته می‌شود.

کلید شیشه بالابر خودرو داری قابلیت عملکرد با تاخیر می‌باشد. یعنی در صورت قرار داشتن دکمه خاموش و روشن نمودن خودرو در موقعیت "OFF" (خاموش)، چنانچه یکی از شیشه‌های درب‌ها باز باشد، کلید شیشه بالابر تا مدت ۶۰ ثانیه کار خواهد کرد.

کلید شیشه بالابر دارای عملکرد خودکار است. با فشار دادن بدون مکث کلید شیشه بالابر، شیشه کاملاً باز یا بسته خواهد شد و برعکس.

سانروف پانورامیک

کلید سانروف

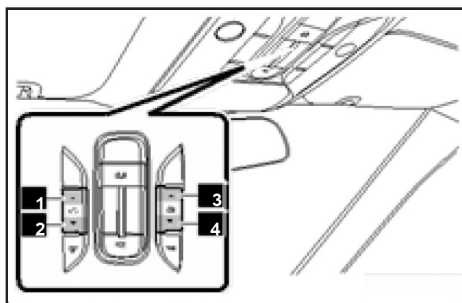

- 1 باز کردن سانروف
- 2 بستن سانروف
- 3 باز کردن سایه‌بان

فصل ۲ - نحوه عملکرد بخش‌های مختلف خودرو

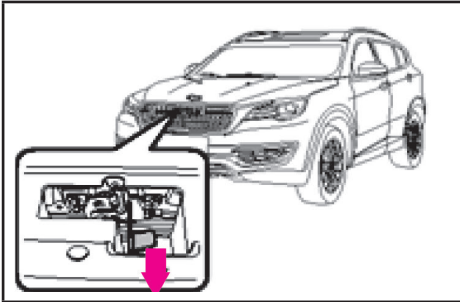

۲. درب موتور را کمی بلند کنید، دست خود را در زیر لبه جلوی درب موتور وارد کرده و در حالی که با دست دیگر درب موتور را بالا می‌آورید، ضامن باز کردن درب موتور را به پایین فشار دهید و قفل آن را آزاد نمایید و درب موتور را بلند کنید.

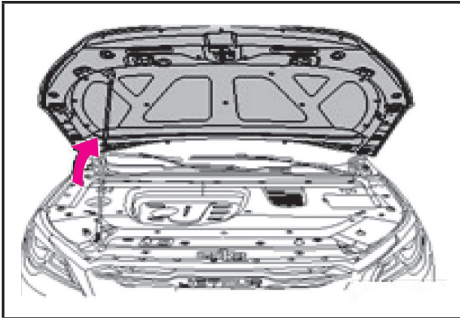

۳. سپس درب موتور را کاملاً بالا آورده و باز کنید.
۴. درب موتور خودرو مجهز به جک هیدرولیک است. درب موتور را به سمت پایین فشار داده و مطمئن شوید که کاملاً قفل شده باشد.

۴. دکمه 4 را یک بار فشار دهید، سانروف به صورت لولایی حرکت کرده و بسته می‌شود، سایه‌بان نیز بسته خواهد شد.

سیستم برگشت‌پذیری خودکار سانروف و سیستم محافظتی گرم شدن بیش از حد موتور سانروف پس از قفل کردن خودرو، سانروف به‌طور خودکار بسته می‌شود. سانروف دارای عملکرد برگشت‌پذیری با نیروی ۸۰ ~ ۴۰ نیوتن می‌باشد.

زمانی که در مسیر حرکت سانروف مانعی قرار داشته باشد، عملکرد برگشت‌پذیری خودکار سانروف فعال شده و سانروف در جهت عکس حرکت کرده و متوقف می‌شود تا از بروز آسیب جسمی جلوگیری شود.

سانروف مجهز به سیستم محافظتی گرم شدن بیش از حد موتور سانروف است. اگر موتور سانروف به مدت طولانی کار کند، موتور سانروف وارد حالت محافظتی گرم شدن بیش از حد خواهد شد. در این شرایط، حتی با فشار دادن دکمه‌ها، سانروف عملکرد نخواهد داشت. پس از توقف حرکت سانروف و خنک شدن موتور آن، عملکرد سانروف از سر گرفته خواهد شد.

درب موتور

باز کردن درب موتور

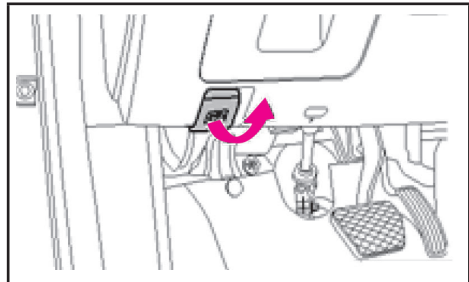

۱. برای باز کردن قفل درب موتور، اهرم باز شدن درب موتور را بکشید.

فصل ۲ - نحوه عملکرد بخش‌های مختلف خودرو

بازکردن درب باک بنزین

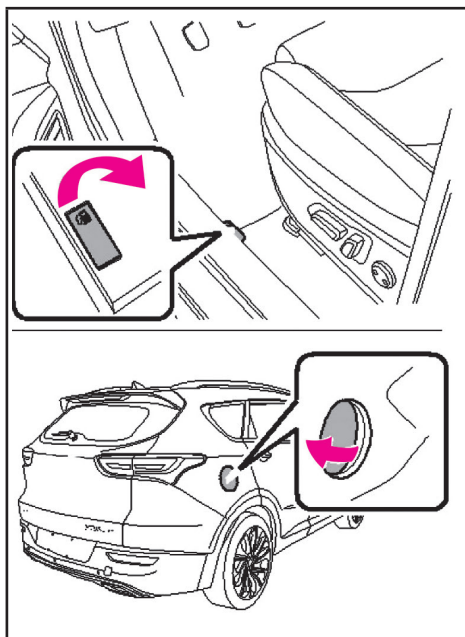

۱. قفل درب خودرو را با استفاده از کلید باز کنید.
۲. با کشیدن و رها کردن اهرم باز کردن درپوش باک بنزین، درپوش به‌طور خودکار به سمت بیرون می‌پرد.
۳. درب باک بنزین را در خلاف جهت حرکت عقربه‌های ساعت چرخانده و آن را باز نمایید و در پشت درپوش باک بنزین قرار دهید.

⚠ احتیاط

■ قبل از استفاده از خودرو، از بسته بودن کامل درب موتور مطمئن شوید. چنانچه در زمان رانندگی صدای ضربه خوردن به فلز از درب موتور شنیده می‌شود، نشان می‌دهد که ممکن است درب موتور کاملاً بسته نشده باشد. در این شرایط بلافاصله خودرو را متوقف کرده و درب موتور را ببندید.

■ پس از بستن درب موتور، مطمئن شوید که درب موتور کاملاً بسته و قفل شده باشد.

■ برای اطمینان از قفل بودن درب موتور، بهتر است درب موتور را کمی بالا آورید. اگر درب موتور قفل شده باشد، کاملاً ثابت بوده و حرکت نمی‌کند.

■ در صورتی که درب موتور کاملاً بسته نشده است، آن را مجدد ببندید.

■ در هوای گرم ممکن است درب موتور کاملاً داغ شود. توصیه می‌شود هنگام بازکردن درب موتور برای جلوگیری از سوختگی از دستکش استفاده نمایید.

سوخت‌گیری

درپوش باک بنزین در سمت عقب راست خودرو قرار دارد. اهرم باز شدن درپوش باک بنزین روی کف خودرو در سمت راننده تعبیه شده است. اهرم را به سمت بالا کشیده و رها کنید تا درپوش باک بنزین باز شود. قبل از سوخت‌گیری، موتور حتماً خاموش شده باشد.

بستن درب باک بنزین

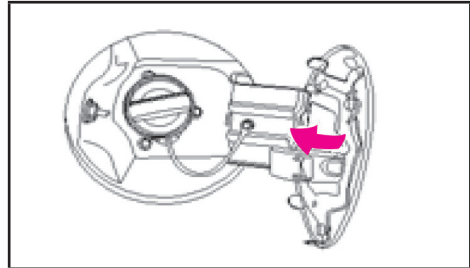

۱. درب باک بنزین را در جهت حرکت عقربه‌های ساعت چرخانده تا زمانی که صدای کلیک شنیده شود.
۲. درپوش باک بنزین را کاملاً ببندید.

زمانی که سطح بنزین در باک به سطح هشدار می‌رسد، چراغ هشدار در صفحه کیلومتر روشن خواهد شد که سوخت‌گیری در اسرع وقت را به راننده یادآوری می‌کند. ظرفیت مخزن باک بنزین ۵۵ لیتر است. در صورتی که جهت بازکردن درب باک بنزین با مشکل مواجه شدید، به نمایندگی مجاز خدمات پس از فروش بهمن مراجعه نمایید.

📖 برای مطالعه

جهت سوخت‌گیری به پمپ بنزین استاندارد و ایمن مراجعه نمایید.

⚠ هشدار

- بنزین ماده‌ای اشتعال‌زا و قابل انفجار است که باعث سوختگی شدید یا آسیب جسمی می‌شود.
- نازل پمپ را به‌طور صحیح در باک بنزین قرار دهید، در غیر این صورت ممکن است بنزین سرریز کرده یا از باک بیرون بریزد (که این موضوع ممکن است سبب آتش‌سوزی شود).
- برای جلوگیری از خروج بخار سوخت یا سرریز بنزین بهتر است همواره درب باک بنزین به‌طور صحیح بسته باشد.
- اگر به‌طور ناخواسته از بنزین دارای سرب استفاده کردید (حتی اگر به مقدار کم)، موتور را روشن نکنید. وجود سرب در بنزین باعث آسیب به میدل کاتالیست می‌شود. در این شرایط، بلافاصله با نزدیکترین نمایندگی مجاز خدمات پس از فروش بهمن تماس بگیرید.
- در زمان سوخت‌گیری، موتور خودرو را خاموش کنید.
- در زمان سوخت‌گیری از استعمال دخانیات و استفاده از وسایلی مانند موبایل که ممکن است اشعه الکترو مغناطیسی ایجاد نماید خودداری نمایید. علاوه بر این از نزدیک کردن شعله آتش به خودروی در حال سوخت‌گیری جلوگیری کرده تا آتش‌سوزی و انفجار ایجاد نشود.
- توصیه می‌شود برای حفظ ایمنی و جلوگیری از انفجار و آتش‌سوزی، از حمل ظرف حاوی بنزین خودداری نمایید.

فصل ۳- روشن کردن موتور و رانندگی با خودرو

۸۵ روشن کردن موتور
۸۵ اقدامات احتیاطی قبل از روشن کردن موتور
۸۶ روشن کردن موتور
۸۶ خاموش کردن موتور
۸۶ روشن و خاموش کردن موتور در مواقع اضطراری
۸۷ گیربکس اتوماتیک
۸۷ گیربکس دو کلاچه (DCT)
۸۷ شرح موقعیت‌های دنده
۸۸ حالت رانندگی ECO/SPORT
۸۹ تعویض موقعیت دسته دنده
۹۳ سیستم ترمز
۹۳ پارک کردن خودرو
۹۳ ترمز پارک برقی (EPB)
۹۳ کلید ترمز اتوماتیک (AUTOHOLD)
۹۴ شرح عملکرد سیستم ترمز
۹۵ روغن ترمز
۹۶ سیستم کنترل پایداری خودرو (ESP) (در صورت مجهز بودن)
۹۸ سیستم ترمز ضد قفل (ABS)
۹۹ سیستم هشدار انحراف از مسیر حرکت (LDW)
۱۰۱ سیستم فرمان برقی (EPS)
۱۰۱ سیستم کروزر کنترل
۱۰۴ سیستم نشانگر فشار باد تایر

سیستم تشخیص نقطه کور (BSD).....۱۰۴

سیستم تشخیص مانع.....۱۰۶

فصل ۳ - روشن کردن موتور و رانندگی با خودرو

فشار دهید. در این شرایط نشانگر دکمه خاموش و روشن خودرو به رنگ سبز روشن می‌شود.

دکمه خاموش و روشن خودرو دارای ۴ موقعیت است: OFF (خاموش)، ACC (تجهیزات جانبی)، ON (روشن) ST (استارت).

حالت OFF (خاموش): دکمه خاموش و روشن موتور خودرو و تجهیزات الکتریکی خودرو خاموش می‌باشند. حالت ACC (تجهیزات جانبی): در حالت ACC، با فشار دادن یک بار دکمه خاموش و روشن خودرو می‌توانید از برخی تجهیزات الکتریکی خودرو استفاده کنید.

حالت ON (روشن): دو بار دکمه خاموش و روشن خودرو را فشار دهید، در این حالت می‌توانید از تمام تجهیزات الکتریکی خودرو استفاده کنید.

حالت ST (استارت): پدال ترمز را فشار دهید و دسته دنده را در موقعیت P یا N قرار دهید، هم زمان نشانگر دکمه خاموش و روشن خودرو به رنگ سبز روشن می‌شود که نشان می‌دهد دکمه در حالت ST (استارت) قرار دارد، برای روشن شدن موتور، دکمه خاموش و روشن خودرو را فشار دهید.

اقدامات احتیاطی قبل از روشن کردن موتور

۱. قبل از سوار شدن به خودرو، اطراف خودرو را بررسی نمایید.
۲. موقعیت صندلی، زاویه پشتی صندلی، ارتفاع پشت‌سری و موقعیت غربلک فرمان را تنظیم نمایید.
۳. زاویه آینه‌های دید عقب داخلی و آینه‌های بغل را تنظیم کنید.
۴. چراغ‌ها و تجهیزات الکتریکی غیر ضروری خودرو را خاموش کنید.

روشن کردن موتور

دکمه خاموش و روشن خودرو

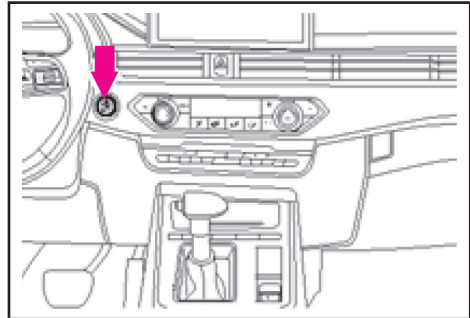

دکمه خاموش و روشن خودرو در سمت چپ پند کلیدهای کنترل سیستم تهویه مطبوع قرار دارد.

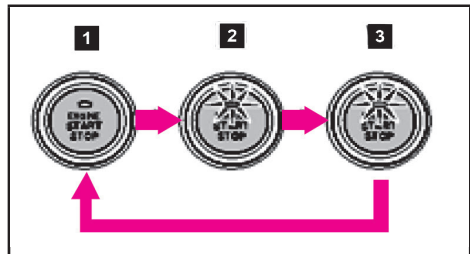

- ۱ چنانچه نشانگر روشن نمی‌باشد، یعنی دکمه خاموش و روشن خودرو در موقعیت OFF (خاموش) قرار دارد و پدال ترمز هم فشار داده نشده است.
- ۲ چنانچه نشانگر روشن باشد (به رنگ زرد)، یعنی دکمه خاموش و روشن خودرو در موقعیت ON (روشن) یا ACC (تجهیزات جانبی) قرار دارد و پدال ترمز هم می‌باشد.
- ۳ نشانگر روشن (به رنگ سبز)، پدال ترمز را فشار داده و دسته دنده در موقعیت N یا P قرار داشته باشد. برای روشن شدن موتور دکمه خاموش و روشن خودرو را

فصل ۳ – روشن کردن موتور و رانندگی با خودرو

۱. کلید هوشمند را در کف جالوئی قرار دهید به طوری که سمت جلوی آن رو به بالا قرار داشته باشد. لوگوی روی کلید را همراستا با جلو خودرو قرار دهید. در این شرایط، پدال ترمز را فشار ندهید.

۲. دکمه خاموش و روشن خودرو را در موقعیت ON (روشن) قرار دهید.

۳. پس از نمایش پیام (آماده استارت Ready to Start)، در صفحه کیلومتر، پدال ترمز را فشار داده و برای روشن شدن موتور، دکمه خاموش و روشن خودرو را فشار دهید.

خاموش کردن موتور

در زمان حرکت خودرو اگر تمام سیستم‌های خودرو عملکرد درستی دارند و در شرایط اضطراری لازم است که موتور را خاموش نمایید، مطابق روش‌های زیر اقدام شود:

روش اول: دکمه خاموش و روشن خودرو را سه مرتبه یا بیشتر پشت سر هم و در مدت ۲ ثانیه فشار دهید. روش دوم: دکمه خاموش و روشن خودرو را فشار داده و ۳ ثانیه در همان حالت نگه دارید.

⚠ هشدار

خاموش کردن موتور در شرایط اضطراری هنگام حرکت، تأثیری جدی بر سیستم‌های خودرو می‌گذارد. بنابراین زمانی که واقعا در شرایط اضطراری قرار دارید از این روش‌ها برای خاموش کردن موتور استفاده نمایید.

۵. کمر بند ایمنی را ببندید.
۶. بررسی نمایید که خودرو متوقف و پارک شده باشد.
۷. بررسی کنید که دسته دنده در موقعیت P یا N قرار داشته باشد.
۸. دکمه خاموش و روشن خودرو را در موقعیت ON قرار دهید و نشانگرهای نقص عملکرد و سایر نشانگرهای صفحه کیلومتر را از نظر عملکرد مناسب بررسی نمایید.

روشن کردن موتور

۱. دسته دنده را در موقعیت P (پارک) یا N (خلاص) قرار دهید.
۲. پدال ترمز را محکم فشار دهید. نشانگر دکمه خاموش و روشن خودرو به رنگ سبز روشن می‌شود. در صورتی که نشانگر به رنگ سبز روشن نشود، موتور روشن نخواهد شد.
۳. برای روشن کردن موتور، دکمه خاموش و روشن خودرو را فشار دهید.

خاموش کردن موتور

۱. خودرو را متوقف کرده و ترمز دستی را بکشید.
۲. دسته دنده را در موقعیت P (پارک) قرار دهید.
۳. دکمه خاموش و روشن خودرو را فشار دهید.
۴. مطمئن شوید که موتور خاموش شده باشد.

روشن و خاموش کردن موتور در مواقع اضطراری

روشن کردن موتور

زمانی که باتری کلید هوشمند ضعیف شده است یا در سیگنال فرکانس یک تداخل جدی ایجاد شده باشد، عملکرد PEPS (سیستم ورود و استارت بدون سوئیچ) به‌طور مناسب عمل نمی‌کند. در این شرایط با انجام مراحل زیر، موتور را روشن کنید.

فصل ۳ - روشن کردن موتور و رانندگی با خودرو

موقعیت‌های مختلف دنده کمک خواهد کرد تا موقعیت دنده به درستی انتخاب شود :

حتماً قبل از رانندگی با خودرو، اطلاعات زیر را مطالعه کرده و مفهوم مطالب را درک نمایید.

موقعیت پارک (P)

در موقعیت پارک، چرخ‌های محرک خودرو به‌طور مکانیکی قفل می‌شوند. در این حالت می‌توانید موتور را روشن کنید.

⚠ احتیاط
<ul style="list-style-type: none">■ تنها زمانی که خودرو متوقف است، دسته دنده باید در موقعیت (P) قرار داشته باشد. در هنگام رانندگی دسته دنده را در موقعیت P قرار ندهید.■ قبل از خارج کردن دسته دنده از موقعیت P، دکمه خاموش و روشن خودرو را در موقعیت ON (روشن) قرار دهید، پدال ترمز را محکم فشار داده و دکمه روی دسته دنده را فشار داده و نگه دارید تا بتوانید موقعیت دنده را از P به سایر موقعیت‌های دنده تغییر دهید.■ از موقعیت دنده P به جای ترمز پارک برقی استفاده نکنید

موقعیت دنده عقب (R)

زمانی که دسته دنده را در این موقعیت قرار می‌دهید، سیستم کمکی پارک خودرو فعال و چراغ‌های دنده عقب روشن خواهد شد و دوربین پانورامیک نیز فعال می‌شود.

موقعیت دنده خلاص (N)

موقعیت دنده خلاص مناسب برای توقف کوتاه مدت خودرو هنگام کار کردن در جا است.

گیربکس اتوماتیک

گیربکس دوکلاچه (DCT)

خودروی شما مجهز به گیربکس دوکلاچه (DCT) است که یک گیربکس با سیستم تعویض دنده اتوماتیک می‌باشد. این نوع گیربکس دارای هر دو حالت عملکردی گیربکس دستی و اتوماتیک می‌باشد.

شیوه عملکرد گیربکس به شرح زیر است :

۱. پدال ترمز را کاملاً فشار دهید، دکمه روی دسته دنده را فشار داده و دسته دنده را از موقعیت P (پارک) در موقعیت D حرکت رو به جلو قرار دهید.

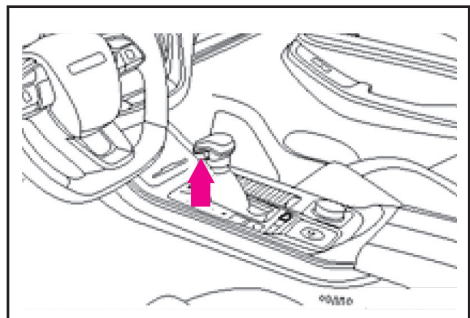

۲. ترمز پارک را آزاد کرده و پدال ترمز را نیز رها نمایید تا خودرو به آرامی رو به جلو شروع به حرکت نماید.

۳. در زمان قرار دادن دسته دنده در موقعیت دنده عقب (R) یا خارج کردن از موقعیت دنده عقب، لازم است دکمه روی دسته دنده فشار داده شود.

شرح موقعیت‌های دنده

این گیربکس دارای موقعیت‌های P، R، N و D در حالت گیربکس دستی و اتوماتیک است که حرف موقعیت دنده مورد نظر روی پنل نشانگر موقعیت دنده حک شده است. اطلاعات زیر در درک هدف و شیوه عملکردی

فصل ۳ – روشن کردن موتور و رانندگی با خودرو

⚠ احتیاط

■ در حالت دستی، تعویض موقعیت دنده‌ها در حالت دستی مطابق با دور موتور و سرعت خودرو انجام خواهد شد. در صورت فراهم نمودن شرایط مذکور، تعویض دنده انجام نخواهد شد.

■ در حالت دستی، تعویض دنده به دنده بالاتر به‌طور اتوماتیک انجام نمی‌شود و راننده باید با استفاده از دسته دنده موقعیت دنده را تعویض کند. با این وجود اگر دور موتور بیش از حد بالا باشد، تعویض دنده به‌طور اتوماتیک انجام خواهد شد. همچنین زمانی که دور موتور بیش از حد پایین است، تعویض به دنده پایین‌تر به‌طور اتوماتیک انجام می‌شود.

حالت رانندگی ECO/SPORT

انتخاب حالت رانندگی ECO/SPORT

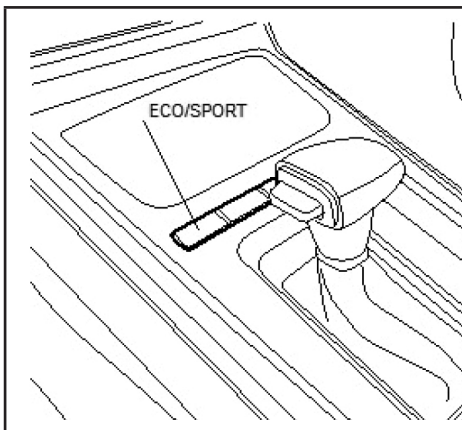

زمانی که موتور را روشن می‌کنید خودرو به‌صورت پیش فرض در حالت رانندگی ECO (اقتصادی) قرار دارد و علامت "ECO" نیز روی نمایشگر صفحه کیلومتر نمایش داده می‌شود.

در صورت فشار دادن کلید ECO/SPORT (مطابق تصویر)

⚠ احتیاط

■ هنگام رانندگی با سرعت بالا، دسته دنده را در موقعیت N قرار ندهید، زیرا باعث آسیب رسیدن به گیربکس خواهد شد.

■ در زمان خاموش کردن موتور، اجازه ندهید که خودرو در دنده خلاص N قرار داشته باشد. زیرا ممکن است گیربکس دچار آسیب شود.

⚠ هشدار

در زمان قراردادن دسته دنده در موقعیت N، مطمئن شوید که ترمز دستی بالا آورده شده و پدال ترمز هم فشار داده شده باشد. در غیر اینصورت امکان بروز حادثه و برخورد وجود دارد.

موقعیت حرکت رو به جلو (D)

در موقعیت حرکت رو به جلو، بر اساس بار موتور و سرعت خودرو، تغییر موقعیت به دنده بالاتر و پایین‌تر به‌طور اتوماتیک انجام می‌شود.

حالت دستی

با قرار دادن دسته دنده در موقعیت حالت دستی، راننده می‌تواند تعویض موقعیت دنده به دنده بالاتر یا پایین‌تر را به‌طور دستی انجام دهد. این نوع گیربکس دارای ۶ موقعیت دنده حرکت است.

در هر زمانی می‌توانید حالت دستی و یا حالت اتوماتیک را انتخاب نمایید.

D+: هر بار که دسته دنده را در موقعیت D+ قرار می‌دهید، موقعیت دنده به یک دنده بالاتر تعویض می‌شود.

D-: هر بار که دسته دنده را در موقعیت D- قرار می‌دهید، موقعیت دنده به یک دنده پایین‌تر تعویض می‌شود.

فصل ۳ - روشن کردن موتور و رانندگی با خودرو

⚠ احتیاط

- اگر در زمان رانندگی دسته دنده را در موقعیت "P" (پارک) قرار دهید، چرخ‌های محرک خودرو قفل شده و ممکن است کنترل خودرو را از دست داده و همزمان گیربکس نیز صدمه ببیند.
- موقعیت "P" (پارک) جایگزین ترمز دستی نمی‌باشد. از قرار داشتن دسته دنده در موقعیت "P" (پارک) و درگیر بودن ترمز دستی اطمینان پیدا کنید.
- در زمان خارج کردن دسته دنده از موقعیت "P"، ابتدا پدال ترمز را فشار داده تا خودرو متوقف و ثابت شود سپس تعویض دنده را انجام دهید، در غیر اینصورت مکانیزم تعویض دنده صدمه خواهد دید.

⚠ هشدار

- در زمان توقف خودرو روی سطح شیب‌دار، ابتدا ترمز دستی برقی را بکشید، سپس دسته دنده را در موقعیت "P" (پارک) قرار دهید. پس از شروع به حرکت روی جاده شیب دار، ابتدا دسته دنده را از موقعیت "P" (پارک) خارج کرده و سپس ترمز دستی برقی را آزاد نمایید و خودرو را حرکت دهید.
- هرگز کودک را بدون مراقبت در خودرو تنها رها نکنید.

موقعیت دنده R (دنده عقب) : با استفاده از این موقعیت دنده، خودرو با دنده عقب حرکت می‌کند. قبل از قرار دادن دسته دنده در موقعیت "R" (دنده عقب) یا خارج کردن دسته دنده از موقعیت "R" (دنده عقب) خودرو را کاملاً متوقف نمایید. اگر در زمان حرکت خودرو، دسته دنده را در موقعیت "R" (دنده عقب) قرار دهید، گیربکس صدمه خواهد دید.

موقعیت دنده N (خلاص) : در صورت قرار داشتن دسته دنده در این موقعیت، هیچ نیرویی بین موتور و چرخ‌های

خودرو بین حالت ECO و SPORT تغییر موقعیت می‌دهد و می‌توانید براساس شرایط مختلف جاده حالت رانندگی را انتخاب نمایید.

تعویض موقعیت دسته دنده



- P : موقعیت پارک
- R : موقعیت دنده عقب
- N : موقعیت خلاص
- D : موقعیت حرکت رو به جلو

موقعیت پارک: قبل از تعویض دسته دنده در موقعیت "P" (پارک)، خودرو کاملاً متوقف شده باشد. این موقعیت باعث قفل شدن گیربکس و جلوگیری از حرکت چرخ‌های جلو می‌شود.

در زمان پارک کردن خودرو یا روشن کردن موتور از این موقعیت دنده استفاده نمایید. زمانی که دسته دنده در این موقعیت قرار دارد، شفت خروجی گیربکس قفل شده و چرخ‌های محرک حرکت نخواهند کرد.

فصل ۳ – روشن کردن موتور و رانندگی با خودرو

دادن خودرو دسته دنده را در موقعیت دنده D یا R قرار دهید. این مراحل را تا جایی که می‌توانید به آرامی انجام دهید و همزمان به نشانگر موقعیت دنده روی صفحه کیلومتر توجه داشته باشید.

برای روشن شدن موتور، دسته دنده را در موقعیت P (پارک) یا N (خلاص) قرار دهید، موتور در سایر موقعیت‌های دنده، روشن نمی‌شود.

در زمان رانندگی هرگز دسته دنده را در موقعیت P (پارک) یا R (دنده عقب) قرار ندهید، در غیر اینصورت گیربکس به شدت صدمه خواهد دید. در این حالت صدمه دیدگی گیربکس تحت پوشش گارانتی خودرو قرار نمی‌گیرد.

در زمان رانندگی پای خود را روی پدال ترمز قرار ندهید. زیرا ترمزها پیش از اندازه داغ شده و صدمه خواهند دید در نتیجه مصرف بنزین هم افزایش می‌یابد.

زمانی که دسته دنده در موقعیت حرکت (D یا R) قرار دارد یا پدال ترمز را فشار می‌دهید، هرگز دور موتور را به صورت ناگهانی افزایش ندهید. در صورت توقف خودرو و بالا بودن دور موتور، هرگز دسته دنده را از موقعیت P یا N در موقعیت D یا R قرار ندهید.

چنانچه موتور در زمان رانندگی خاموش شود، دسته دنده را هرگز در موقعیت P (پارک) قرار ندهید. در صورتی که شرایط جاده و عبور و مرور مناسب است، در زمان رانندگی دسته دنده را در موقعیت N (خلاص) قرار داده و دکمه خاموش و روشن خودرو را فشار دهید تا موتور مجدداً روشن شود.

زمانی که خودرو کاملاً متوقف نشده است هرگز دسته دنده را بین موقعیت‌های D-R در موقعیت P قرار ندهید. زیرا باعث شنیدن سر و صدای غیر عادی و صدمه دیدگی گیربکس می‌شود.

در زمان رانندگی در سرازیری، هرگز با دنده خلاص حرکت نکنید، زیرا بسیار خطرناک است.

محرک منتقل نمی‌شود. در زمان رانندگی، دسته دنده را در موقعیت N قرار ندهید. زیرا گیربکس به راحتی صدمه خواهد دید. در زمان بکسل کردن خودرو مطمئن شوید که دسته دنده در موقعیت دنده خلاص قرار داشته باشد. برای شروع به حرکت خودرو، ابتدا پدال ترمز را فشار داده و دسته دنده را از موقعیت دنده N (خلاص) در موقعیت D (حرکت رو به جلو) یا R (دنده عقب) قرار دهید.

موقعیت دنده D (حرکت رو به جلو) : به‌طور کلی برای حرکت رو به جلوی خودرو از این موقعیت دنده استفاده می‌شود. با توجه به خواسته راننده (حالت دستی می‌تواند انتخاب شود) گیربکس سرعت را به‌طور اتوماتیک تغییر می‌دهد.

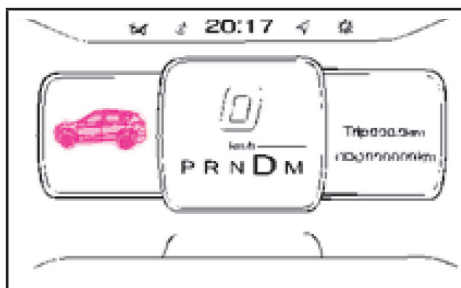

روش عملکردی سیستم

زمانی که دکمه خاموش و روشن خودرو را در موقعیت ON (روشن) قرار می‌دهید، موقعیت حال حاضر دنده در صفحه کیلومتر نشان داده می‌شود. برای حرکت رو به جلو خودرو، دسته دنده را در موقعیت D (حرکت رو به جلو) قرار دهید. برای تغییر موقعیت دسته دنده از موقعیت P (پارک) به سایر موقعیت‌های دنده، پدال ترمز را فشار داده و سپس همزمان دکمه آزاد کن دسته دنده در جلوی دسته دنده را فشار دهید. در این شرایط دور موتور را افزایش ندهید. پس از خارج کردن دسته دنده از موقعیت P، برای حرکت

فصل ۳ - روشن کردن موتور و رانندگی با خودرو

⚠ احتیاط

■ هنگامی که بر روی یک شیب طولانی و یا در ترافیک سنگین رانندگی می‌کنید، برای افزایش طول عمر سیستم انتقال قدرت، سعی کنید از فشردن لحظه ای و پی در پی پدال گاز برای حرکت پشت خودرو جلویی خودداری کنید. برای اطمینان از رانندگی صحیح در شرایط عادی، ترجیحاً با یک فاصله ایمن و مناسب از خودرو جلویی حرکت کنید. اگر نشانگر نقص عملکرد گیربکس روی صفحه کیلومتر خودرو روشن شد، خودرو را کنار بزنید و دسته دنده را در حالت Parking (P) قرار دهید و ترمز پارک را فعال کنید و تا کم تر شدن دمای گیربکس اندکی صبر کنید. پس از خاموش شدن چراغ چک گیربکس می‌توانید به حرکت خود ادامه دهید.

■ در شرایط ترافیکی سنگین، اتوهدل را فعال نموده و در زمان توقف خودرو، دنده را از حالت D به N تغییر وضعیت دهید. ضمناً در زمان توقف پشت چراغ قرمز نیز دنده از حالت D به N تغییر وضعیت داده شود.

سیستم قفل دسته دنده

برای حفظ ایمنی، گیربکس اتوماتیک مجهز به سیستم قفل دسته دنده است. در این شرایط همزمان بایستی پدال ترمز و دکمه سمت چپ دسته دنده را فشار دهید. در غیر اینصورت، سیستم قفل دسته دنده ممکن است از خارج کردن دسته دنده از موقعیت "P (پارک)" جلوگیری نماید.

قبل از روشن کردن موتور

زمانی که دسته دنده در موقعیت P قرار دارد، برای خارج کردن دسته دنده از موقعیت P ابتدا دکمه خاموش و روشن خودرو را در موقعیت ON یا START قرار داده و در حالی که دکمه باز شدن قفل دسته دنده را فشار می‌دهید، پدال ترمز را نیز همزمان فشار دهید.

در زمان رانندگی در سرازیری، از ترمز موتور استفاده می‌شود. در صورت ترمزگیری مکرر، بدلیل داغ شدن بیش از حد ترمزها، کارایی ترمزها کاهش پیدا می‌کند. لطفاً قبل از تغییر موقعیت به دنده پایین تر، سرعت خودرو را کم نمایید، در غیراینصورت تعویض دنده انجام نخواهد شد.

⚠ هشدار

■ قبل از تغییر موقعیت دسته دنده در موقعیت D (حرکت رو به جلو) یا R (حرکت با دنده عقب) حتماً نزدیک و اطراف خودرو را از نظر وجود افراد بخصوص کودکان بررسی نمایید.

■ قبل از خارج شدن از خودرو، زمانی که موتور هنوز در حال کار است، دسته دنده را در موقعیت N یا P قرار دهید. سپس ترمزدستی برقی را بالا بکشید. در غیراین صورت ممکن است خودرو شروع به حرکت نماید.

■ قبل از شروع به حرکت خودرو، پدال ترمز را فشار دهید، در غیر این صورت با قراردادن دسته دنده در موقعیت حرکت رو به جلو، خودرو به‌طور اتوماتیک شروع به حرکت می‌کند. اگر در زمان توقف خودرو، دسته دنده را در موقعیت دنده حرکت قرار دهید، در هیچ شرایطی هرگز پدال گاز را فشار ندهید. در غیر این صورت خودرو بلافاصله شروع به حرکت می‌کند. در این شرایط حتی اگر ترمز دستی برقی هم کاملاً بالا کشیده شده باشد باز هم منجر به بروز تصادف خواهد شد.

■ قبل از باز کردن درب موتور توسط شما یا سایر افراد و کار کردن روی موتور در حال کار، دسته دنده را در موقعیت "P (پارک)" قرار داده و ترمزدستی برقی را کاملاً بالا بکشید. در غیر اینصورت منجر به بروز تصادف خواهد شد.

■ کودکان را بدون مراقب تنها در خودرو رها نکنید. در غیر اینصورت منجر به بروز حادثه خواهد شد.

فصل ۳ – روشن کردن موتور و رانندگی با خودرو

روشن کردن موتور

قبل از روشن کردن موتور، دسته دنده را در موقعیت دنده "P" یا "N" قرار دهید. زمانی که دسته دنده در یکی از این دو موقعیت قرار دارد، می‌توانید موتور را روشن نمایید.

۱. پس از روشن کردن موتور، پدال ترمز را کاملاً فشار داده و دکمه آزاد کردن دسته دنده در جلوی دسته را همزمان و قبل از خارج کردن دسته دنده از موقعیت "P (پارک)" فشار دهید، درغیراین صورت دسته دنده را نمی‌توانید از موقعیت "P (پارک)" خارج نمایید.

۲. پدال ترمز را فشار داده و دسته دنده را در موقعیت D (حرکت رو به جلو) قرار دهید.

۳. ترمزدستی برقی را آزاد کرده و پدال ترمز را رها نمایید، سپس به آرامی با خودرو شروع به حرکت کنید، با فشار دادن پدال گاز، خودرو شتاب می‌گیرد.

بیشترشود.

یدک کشیدن خودرو

هنگامی که خودروی شما نیاز به یدک کشی دارد، لطفاً برای کسب راهنمایی‌های لازم با نمایندگی‌های مجاز بهمن تماس بگیرید. در صورت یدک کشی نامناسب ممکن است خودرو دچار نقص فنی گردد. بنابراین قبل از یدک کشی با نمایندگی‌های مجاز بهمن تماس بگیرید، توصیه می‌شود برای اطلاعات بیشتر لطفاً به فصل ۵ بخش یدک کشی مراجعه شود.

روش صحیح بکسل کردن خودرو:

۱. با رعایت موارد ایمنی، طناب بکسل را از یک سمت در محل نصب قلاب بکسل جلو متصل نموده و از سمت دیگر به قلاب یدک کشی خودروی یدک کش متصل نمایید.

۲. چراغ هشدار خطر (فلاشر) را روشن کنید.

۳. ترمز پارک برقی را آزاد نموده و اهرم تعویض دنده را در موقعیت N قرار دهید.

۴. هنگام بکسل کردن به چراغ‌های ترمز خودروی جلو دقت کنید. از شل شدن طناب بکسل جلوگیری نمایید.

⚠ احتیاط

■ خودروهای مجهز به گیربکس اتوماتیک را با بکسل کردن یا هل دادن استارت نزنید. برای استفاده از باتری کمکی (باتری به باتری کردن)، کابل باتری کمکی را متصل نمایید.

■ برای جلوگیری از حرکت ناگهانی خودرو، قبل یا در زمان خارج کردن دسته دنده از موقعیت "P (پارک)" و قرار دادن دسته دنده در سایر موقعیت‌های دنده، حتماً پدال ترمز را فشار دهید، زیرا در غیر این صورت حرکت ناگهانی خودرو می‌تواند باعث صدمه دیدن خودرو و آسیب بدنی شود.

⚠ احتیاط

هنگام وقوع هر کدام از شرایط ذیل از بکسل کردن بوسیله طناب جلوگیری کنید.

■ هنگامی که سیستم فرمان خودرو به صورت صحیح عمل نمی‌کند.

■ هنگامی که سیستم ترمز به صورت صحیح عمل نمی‌کند.

■ هنگامی که به دلیل اشکال در سیستم انتقال قدرت، چرخ‌ها به صورت عادی حرکت نمی‌کنند.

■ هنگام حرکت در سرازیری به مدت طولانی

■ هنگامی که چراغ‌های جلو و یا عقب خودرو عملکرد عادی ندارد یا تمام چراغ‌ها روشن نمی‌شوند.

بکسل کردن

در زمان بکسل کردن خودرو، دسته دنده را در موقعیت N قرار داده و مطابق با دستورالعمل، خودرو را بکسل نمایید تا از آسیب گیربکس جلوگیری شود. برای جلوگیری از آسیب گیربکس، سرعت خودرو طی بکسل کردن نباید از ۱۵ km/h

فصل ۳ - روشن کردن موتور و رانندگی با خودرو

پارک قرار ندارد. اگر دکمه خاموش و روشن خودرو را در موقعیت OFF قرار دهید، سیستم EPB به صورت خودکار فعال خواهد شد.

زمانی که دکمه خاموش و روشن خودرو در موقعیت ON قرار دارد و سیستم ترمز پارک برقی فعال است، چراغ هشدار ترمز در صفحه کیلومتر روشن شده و پس از فشار دادن کلید ترمزدستی برقی، خاموش خواهد شد. در زمان فعال و غیرفعال کردن سیستم ترمز پارک برقی، ممکن است صدایی شنیده شود که صدای عملکرد عادی موتور سیستم ترمز پارک برقی است.

⚠ احتیاط
<ul style="list-style-type: none">■ اگر ترمزدستی به‌طور ناگهانی غیرفعال شود، خودرو در سراسیمی شروع به حرکت کرده و ممکن است سبب حادثه شود.■ در زمان پارک و هنگام خروج از خودرو، مطمئن شوید که نشانگر عملکرد کلید EPB روشن شده باشد.■ در صورت توقف خودرو، ابتدا چراغ راهنمای راست را روشن کرده و مطمئن شوید هیچ خودرو، عابر پیاده و وسایل نقلیه غیر موتوری از سمت راست وارد محدوده حرکت خودرو نمی‌شود، سپس به تدریج به سمت راست گردش کرده و خودرو را در کنار جاده متوقف نمایید. توصیه می‌شود در زمان پارک کردن خودرو، قوانین راهنمایی و رانندگی را رعایت کنید.

کلید ترمز اتوماتیک (AUTO HOLD)

عملکرد کلید AUTO HOLD بر اساس سیستم ESP ارائه شده است که با استفاده از عملکرد این سیستم، از حرکت رو به عقب خودرو روی سطح شیب‌دار بدون اینکه نیاز به استفاده از ترمز پارک برقی باشد، جلوگیری می‌کند. زمانی که راننده این کلید را فشار می‌دهد، خودرو در مدت ۲ ثانیه ترمز می‌گیرد، بنابراین راننده می‌تواند پای خود

سیستم ترمز پارک کردن خودرو

هنگام پارک کردن خودرو، کلید ترمز دستی برقی (EPB) را بالا بکشید، سپس کلید به طور اتوماتیک به موقعیت اولیه خود باز می‌گردد. در زمان پارک کردن خودرو به نکات زیر توجه داشته باشید:

۱. به منظور کاهش سرعت خودرو، پدال ترمز را فشار داده و سپس خودرو را متوقف کنید.
۲. دسته دنده را در موقعیت دنده خلاص قرار دهید.
۳. کلید EPB را به سمت بالا بکشید.
۴. کمربندایمنی را باز کرده و موتور را خاموش نمایید.

ترمز پارک برقی (EPB)

عملکرد ترمز پارک برقی مانند ترمزدستی معمولی است که برای پارک خودرو از آن استفاده می‌شود.

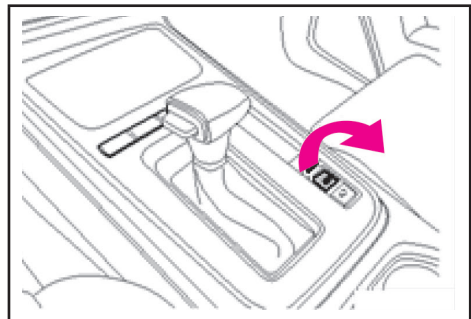

کلید EPB در سمت راست دسته دنده قرار دارد. برای استفاده از عملکرد ترمز پارک برقی، کلید ترمز پارک برقی را به سمت بالا بکشید. به منظور پارک و توقف خودرو، چرخ‌های عقب قفل خواهند شد. پدال ترمز را فشار داده و کلید ترمز پارک برقی را نیز فشار دهید که در این صورت ترمز پارک برقی غیرفعال می‌شود. در این شرایط چرخ‌ها قفل نمی‌باشند و خودرو هم در وضعیت

فصل ۳ – روشن کردن موتور و رانندگی با خودرو

⚠ هشدار

این خودرو مجهز به سیستم EPB (ترمز دستی برقی) است، حتی اگر در زمان رانندگی، ترمزها عملکرد درستی نداشته باشند، با بالا کشیدن کلید EPB می‌توانید خودرو را به‌طور ناگهانی متوقف نمایید، در این شرایط ترمز ضدقفل خودرو نیز کار می‌کند.

چراغ هشدار سیستم ترمز

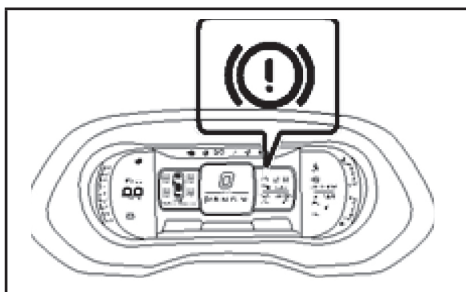

زمانی که دکمه خاموش و روشن خودرو در موقعیت ON (روشن) قرار دارد این چراغ عمل می‌کند. در صورت کاهش سطح روغن ترمز، این چراغ هشدار روشن خواهد شد. در صورت وجود ایراد، هرگز به رانندگی با خودرو ادامه ندهید. اگر ایرادی وجود ندارد، سطح روغن ترمز را از نظر کاهش سطح روغن بررسی نمایید. چنانچه سطح روغن ترمز کاهش یافته است، بلافاصله روغن ترمز اضافه نمایید تا سطح روغن بین دو علامت MIN (حداقل) و MAX (حداکثر) قرار گرفته و پس از آن برای بررسی سیستم ترمز به نمایندگی مجاز خدمات پس از فروش بهمن مراجعه نمایید.

را به راحتی از پدال ترمز روی پدال گاز قرار دهد تا برای شروع به حرکت خودرو دیگر نیاز به استفاده از ترمز دستی برقی نداشته باشد.

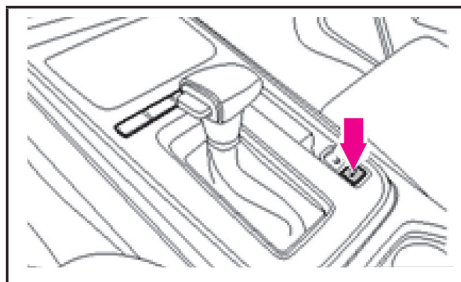

کلید AUTO HOLD در سمت راست دسته دنده قرار دارد.

شرح عملکرد سیستم ترمز

بوستر ترمز

اگر به دلیل بکسل کردن یا نقص عملکرد خودرو، سیستم بوستر ترمز کار نمی‌کند، لازم است برای جبران عملکرد بوستر ترمز، پدال ترمز را محکم‌تر فشار دهید.

⚠ هشدار

بوستر ترمز به وسیله سیستم خلاء موتور کنترل شده و زمانی که موتور در حال کار است بوستر ترمز فعال می‌شود. بنابراین در زمان حرکت در سرازیری، موتور را خاموش نکنید.

در صورت عمل نکردن ترمزها

در صورت عمل نکردن ترمزها هنگام رانندگی، از سیستم EPB (ترمز دستی برقی) استفاده کنید در این شرایط مسافت ترمزگیری نسبت به حالت ترمزگیری معمولی بیشتر خواهد بود.

فصل ۳ - روشن کردن موتور و رانندگی با خودرو

⚠ هشدار

مصرف روغن ترمز استفاده شده یا نامناسب بر عملکرد سیستم ترمز تأثیر داشته و حتی باعث نقص عملکرد این سیستم می‌شود.

■ روغن ترمز اصل توسط نمایندگی مجاز خدمات پس از فروش بهمن عرضه می‌شود.

■ مشخصات روغن ترمز روی ظرف آن درج شده است، لطفاً از روغن ترمز مناسب استفاده نمایید.

■ روغن ترمز یک ماده سمی است، بنابراین هرگز روغن ترمز را در ظروف غذای خالی، بطری نوشیدنی یا ظروف متفرقه نگهداری نکنید. تا از اشتباه آشامیده شدن آن و ایجاد مسمومیت جلوگیری شود.

■ روغن ترمز را همواره در ظروف مناسب که درب آن محکم بسته شود نگهداری کرده و در جای ایمن و دور از دسترس کودکان قرار دهید تا دچار مسمومیت نشوند.

■ هر دو سال یک بار روغن ترمز خودرو باید تعویض شود. در صورت استفاده طولانی مدت از روغن ترمز، در زمان ترمزگیری هوا وارد سیستم ترمز شده که در نتیجه کارایی ترمزها ایمنی کاهش یافته و منجر به آسیب سیستم ترمز و بروز تصادف خواهد شد.

تعویض روغن ترمز

روغن ترمز باید هر دو سال یکبار یا هر ۴۰ هزار کیلومتر (هر کدام زودتر فرا برسد)، تعویض شود.

در صورت تماس روغن ترمز با رنگ بدنه خودرو، با استفاده از پارچه‌ای تمیز بلافاصله آلودگی را با مقدار زیادی آب، تمیز و خشک نمایید.

از تماس روغن ترمز با چشم و پوست جلوگیری نمایید. در صورت تماس، بلافاصله محل را با آب فراوان شستشو داده و به پزشک مراجعه کنید.

⚠ هشدار

اگر در زمان رانندگی چراغ هشدار سیستم ترمز روشن شود، یکی از دو مدار ترمز دچار ایراد شده است. در این شرایط، با احتیاط خودرو را حرکت داده و بلافاصله جهت بررسی و تعمیر سیستم ترمز به نزدیکترین نمایندگی مجاز خدمات پس از فروش بهمن مراجعه نمایید. چنانچه ترمزها عملکرد دستی ندارند و مسافت ترمزگیری افزایش یافته است، باید در زمان رانندگی فاصله بیشتری از خودروی جلویی را در نظر بگیرید و در زمان ترمزگیری پدال ترمز را بیشتر فشار دهید.

روغن ترمز

با توجه به فواصل زمانی تعویض روغن ترمز که در این کتابچه ارائه شده است، سطح روغن ترمز را بررسی نمایید.

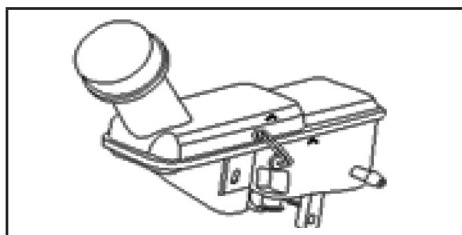

این سطح همواره باید بین دو علامت MIN (حداقل) و MAX (حداکثر) قرار گیرد. در صورت روشن شدن چراغ هشدار سطح روغن ترمز در صفحه کیلومتر، یعنی سطح روغن ترمز کاهش یافته است، توصیه می‌شود در اسرع وقت روغن ترمز اضافه نمایید. سطح روغن ترمز نباید پایین‌تر از علامت MIN قرار گیرد. چنانچه پس از اضافه نمودن روغن ترمز، این چراغ هشدار خاموش نگردد، لطفاً جهت بررسی و تعمیر با نمایندگی مجاز خدمات پس از فروش بهمن تماس بگیرید.

فصل ۳ – روشن کردن موتور و رانندگی با خودرو

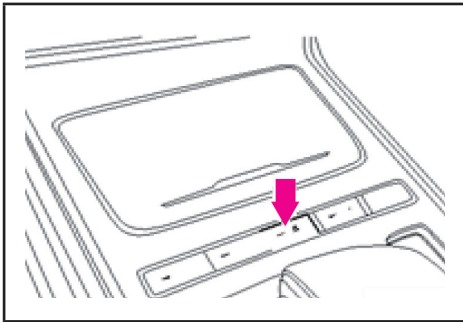

سیستم کنترل پایداری خودرو (ESP)

سیستم کنترل پایداری خودرو (ESP)

این خودرو مجهز به سیستم کنترل پایداری خودرو است که نوعی سیستم پیشرفته کامپیوتری می‌باشد که می‌تواند در شرایط سخت رانندگی پایداری خودرو را افزایش دهد. زمانی که به وسیله کامپیوتر خودرو تفاوتی مربوط به شرایط رانندگی واقعی و شرایط رانندگی حال حاضر خودرو تشخیص داده می‌شود، سیستم کنترل پایداری خودرو فعال خواهد شد. این سیستم با استفاده از برنامه الکترونیکی پایداری و سیستم کنترل کشش خودرو باعث بهبود وضعیت پایداری خودرو می‌شود که در شرایط سخت رانندگی (مانند ظاهر شدن ناگهانی حیوانات در جاده) به عکس‌العمل مناسب راننده کمک کرده و از ناپایداری خودرو جلوگیری می‌شود.

زمانی که سیستم ESP (کنترل پایداری خودرو) فعال است، چراغ نشانگر ESP در صفحه کیلومتر شروع به چشمک زدن خواهد کرد. در ضمن اگر سیستم کنترل کشش خودرو نیز فعال باشد این چراغ نشانگر باز هم چشمک می‌زند. در این شرایط صدایی شنیده شده و حس می‌کنید که پدال ترمز تکان می‌خورد. این حالت عادی است، به رانندگی خود ادامه دهید. در صورت وجود ایراد در سیستم ESP، چراغ نشانگر ESP روشن باقی مانده و سیستم عملکرد صحیحی نخواهد داشت. در این شرایط با احتیاط و دقت بیشتر رانندگی نمایید.

جهت افزایش ایمنی در رانندگی، هنگام روشن کردن موتور، سیستم ESP به‌طور خودکار فعال می‌شود.

غیرفعال کردن سیستم کنترل پایداری خودرو (ESP)
(OFF)

کلید ESP OFF در جلوی پدل تعویض دنده قرار دارد.

در صورت فشاردادن این کلید، سیستم ESP غیرفعال خواهد شد (در زمان فعال بودن یا نقص عملکرد، سیستم ESP غیرفعال نخواهد شد) نمایش عبارت "ESP" در صفحه نمایشگر نشان دهنده غیرفعال شدن سیستم ESP است و نشانگر OFF نیز در صفحه کیلومتر روشن خواهد شد.

در شرایط زیر، لازم است عملکرد سیستم ESP غیرفعال گردد:

- اگر زنجیر چرخ نصب شده باشد.
- چنانچه خودرو در توده عمیق برف یا گل و لای گیر کرده باشد یا در حال رانندگی آفرود روی جاده شنزار باشید.
- زمانی که خودرو در جایی گیر کرده باشد و برای خارج شدن لازم باشد خودرو به جلو و عقب حرکت داده شود.
- زمانی که رانندگی طولانی و یکنواخت داشته باشید.

فعال کردن سیستم کنترل پایداری خودرو (ESP) (ON)

پس از غیرفعال شدن عملکرد سیستم ESP، برای فعال کردن سیستم ESP، کلید ESP OFF را مجدد فشار دهید.

فصل ۳ - روشن کردن موتور و رانندگی با خودرو

شرایط اضطراری بلافاصله پدال ترمز را فشار می‌دهند، اما پدال ترمز با نیروی کافی فشار داده نمی‌شود و حداکثر نیروی ترمزگیری، در سیستم ترمز ایجاد نخواهد شد، بنابراین فاصله ترمزگیری افزایش می‌یابد.

اگر در زمان رانندگی پدال ترمز سریع و بدون اعمال نیروی کافی فشار داده شود، نیروی ترمزگیری به وسیله ESP که فعال شده است افزایش می‌یابد و سیستم ترمز فشار لازم را در کوتاهترین زمان با کاهش حداکثری سرعت خودرو ایجاد می‌کند. در نتیجه فاصله ترمزگیری کوتاه‌تر خواهد شد.

سیستم کمکی کنترل شروع حرکت در سربالایی (HA)

سیستم کمکی کنترل شروع حرکت در سربالایی، از حرکت رو به عقب خودرو هنگام شروع حرکت در سربالایی جلوگیری می‌کند. پس از توقف خودرو، در این سیستم، قرارگیری خودرو در سطح شیب‌دار، توسط سنسور تشخیص شتاب طولی خودرو، تشخیص داده می‌شود. زمانی که خودرو از حالت توقف در سربالایی شروع به حرکت می‌کند (رانندگی یا حرکت معکوس رو به پایین در جاده سربالایی)، سیستم HA به طور خودکار فعال می‌شود. هنگام شروع به حرکت پس از رهاسازی پدال ترمز توسط راننده، سیستم به مدت ۱ تا ۲ ثانیه نیروی ترمزگیری قبلی را حفظ می‌کند تا خودرو را نگه دارد. با افزایش گشتاور حرکت خودرو، نیروی ترمز به تدریج کاهش یافته تا از بروز تصادف در زمان شروع به حرکت خودرو روی سطح شیب‌دار و در اثر حرکت رو به عقب خودرو جلوگیری شود.

سیستم کنترل کشش (TCS)
عملکرد سیستم: عملکرد فرمان‌گیری را حفظ کرده و

عبارت "ESP" در صفحه نشانگر نمایش داده می‌شود که نشان می‌دهد سیستم ESP فعال است و نشانگر OFF در صفحه کیلومتر خاموش خواهد شد.
مواقع عملکرد نامناسب ESP OFF:

۱. اگر کلید ESP را فشار داده و حداقل ۱۰ ثانیه نگه دارید.
۲. سیستم ABS یا ESP فعال شده باشند.
۳. سیستم ESP دچار ایراد شده باشد.
۴. خودرو خاموش شده باشد.

عملکرد سیستم کنترل پایداری خودرو (ESP) سیستم کنترل پایداری خودرو

هنگام تغییر مسیر خودرو، سیستم ESP تغییر مسیر و جهت حرکت فرمان را تشخیص می‌دهد و نیروی ترمز یک چرخ را کنترل کرده و سیستم کنترل موتور را فعال می‌کند، بدین ترتیب پایداری خودرو در زمان تغییر مسیر و عبور از سرپیچ‌ها، حفظ می‌شود.

هشدار

رانندگی با سرعت بالا، عبور از سرپیچ‌های تند، شرایط جاده و غیره در حالی که سیستم ESP فعال است ممکن است منجر به بروز تصادف شود. سیستم ESP، نمی‌تواند جایگزین و حافظ رانندگی ایمن باشد. حتی اگر خودرو مجهز به سیستم ESP باشد، برای جلوگیری از بروز تصادف، ضمن رعایت قوانین راهنمایی و رانندگی، موارد ایمنی نیز رعایت گردد.

سیستم الکترونیکی کمکی ترمز (HBA)

سیستم الکترونیکی کمکی ترمز در زمان ترمزگیری نیروی ترمز اعمال شده توسط راننده را افزایش داده و فاصله ترمزگیری را کاهش می‌دهد. اکثر رانندگان در

فصل ۳ – روشن کردن موتور و رانندگی با خودرو

ترمز ناگهانی طراحی شده است تا از برخورد به موانع در جاده، جلوگیری نماید.

در خودروی فیدلیتی سیستم ABS و EBD (سیستم توزیع نیروی ترمز) یکپارچه شده‌اند تا سیستم ABS عملکرد بهتری داشته باشد.

عملکرد سیستم ABS

هنگام ترمزگیری معمولی سیستم ترمز ضد قفل (ABS) عمل نمی‌کند و فقط زمانی که چرخ‌ها در حال قفل شدن هستند، فعال خواهد شد. در زمان ترمزگیری، ممکن است پدال ترمز همراه با سر و صدا و لرزش باشد که نشان دهنده فعال شدن سیستم ABS بوده و این شرایط عادی می‌باشد. در این لحظه پدال ترمز را رها نکنید.

⚠ احتیاط

شرایط عملکرد عادی سیستم ABS بستگی به اندازه تایر و الگوی آج تایر دارد، در زمان تعویض تایر از تایرهای با اندازه، ظرفیت بار و ساختار مشابه نسبت به تایرهای اصلی خودرو استفاده نمایید. بکار بردن تایرهای نامناسب تاثیر جدی بر عملکرد سیستم ABS خواهد داشت.

نحوه استفاده از ترمز ABS

در شرایط اضطراری، فشار دادن کامل و مداوم پدال ترمز، سیستم ترمز ضد قفل (ABS) را بلافاصله فعال می‌نماید که موجب حفظ عملکرد فرمان‌گیری خودرو خواهد شد. این عملکرد، در صورت وجود فضای کافی، از برخورد خودرو به موانع جلوگیری می‌نماید.

هنگام رانندگی در جاده‌های لغزنده، عملکرد شتاب‌گیری خودرو را تقویت می‌کند.

سیستم کنترل کشش (TCS) مکمل سیستم ESP است. هنگام شروع به حرکت با شتاب‌گیری سریع خودرو، چرخ‌های محرک ممکن است بکسواد کند، در جاده‌های لغزنده مانند جاده‌های پوشیده از برف یا یخ زده، ممکن است راننده کنترل خودرو را از دست داده که خطرناک خواهد بود. سیستم TCS، سرعت چرخ‌های محرک و متحرک خودرو را با استفاده از سنسورها تشخیص می‌دهد. در صورتی که تشخیص دهد سرعت چرخ متحرک کمتر از سرعت چرخ محرک است (علائم لغزش چرخ)، سیگنالی را به سیستم ارسال می‌کند که در نتیجه موجب تنظیم زمان جرقه‌زنی، میزان باز شدن دریچه گاز، تعویض به دنده پایین‌تر یا ترمزگیری چرخ‌ها خواهد شد، به طوری که چرخ دیگر لغزش نداشته باشد.

سیستم توزیع نیروی ترمز (EBD)

سیستم توزیع نیروی ترمز باعث حفظ پایداری چرخ‌ها و ایمنی می‌شود. سیستم ESP با سیستم EBD (سیستم توزیع نیروی ترمز) یکپارچه شده است که باعث بهبود عملکرد سیستم ESP (کنترل پایداری خودرو) می‌شود. سیستم توزیع نیروی ترمز (EBD) به طور خودکار، نسبت توزیع نیروی ترمزگیری در محور جلو و عقب را با توجه به تفاوت انتقال بار روی محور، که در اثر ترمزگیری بوجود آمده است، بهبود بخشیده تا ترمزگیری بهتر انجام شود. در ضمن برای بهبود ترمزگیری، سیستم EBD و ESP با همدیگر فعال می‌شوند.

سیستم ترمز ضد قفل (ABS)

سیستم ترمز ضد قفل (ABS) برای جلوگیری از قفل شدن چرخ‌ها و حفظ عملکرد فرمان‌پذیری در صورت

فصل ۳ - روشن کردن موتور و رانندگی با خودرو

رانندگی، این چراغ هشدار روشن شود یعنی سیستم ABS دچار ایراد شده است. در این شرایط با احتیاط به رانندگی ادامه دهید. توصیه می‌شود در صورت امکان بلافاصله برای بررسی و تعمیر سیستم به نمایندگی مجاز خدمات پس از فروش بهمن مراجعه کنید و به علت معیوب بودن سیستم ABS، از رانندگی با سرعت بالا خودداری نمایید.

سیستم هشدار انحراف از مسیر حرکت (LDW)
سیستم LDW مخفف عبارت Lane Departure Warning به معنی هشدار انحراف از مسیر است. سیستم LDW در این خودرو شامل صفحه کیلومتر، دوربین، کنترلر و سنسور است. زمانی که سیستم LDW فعال است، دوربین روی آینه جانبی دید عقب تصویر خطوط مسیر را به صورت دائم ضبط می‌کند و مقادیر موقعیت خودرو در مسیر فعلی، با پردازش تصاویر ثبت شده بدست می‌آید. وقتی سیستم تشخیص می‌دهد که احتمال انحراف خودرو از مسیر وجود دارد، سنسور بلافاصله اطلاعات خودرو و وضعیت عملکرد راننده را جمع‌آوری کرده و سپس کنترلر، یک سیگنال هشدار ارسال می‌کند (تمام این فرآیند در مدت ۰/۵ ثانیه انجام خواهد شد). بدین ترتیب راننده زمان کافی جهت عکس‌العمل مناسب را در اختیار دارد.

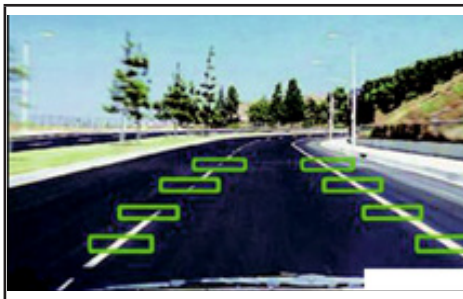

⚠ احتیاط

■ سیستم ABS، کارایی ترمزگیری را بهبود می‌بخشد اما فاصله ترمزگیری با توجه به شرایط جاده متفاوت خواهد بود. سیستم ABS در مقایسه با خودروهای فاقد این سیستم نمی‌تواند کوتاه شدن مسافت ترمزگیری را در تمام شرایط جاده (مانند جاده‌های شن‌زار یا پوشیده از برف) تضمین کند. ممکن است فاصله ترمزگیری در خودروهای مجهز به سیستم ABS، طولانی‌تر باشد.

■ استفاده از سیستم ABS، نمی‌تواند خطرات به وجود آمده در اثر عدم رعایت فاصله ایمن و نزدیک شدن بیش از حد به خودروی جلویی، رانندگی در جاده آب گرفته، دور زدن‌های سریع و رانندگی در جاده‌های نامناسب را کاهش دهد.

■ استفاده از سیستم ABS، نمی‌تواند از بروز تصادف در اثر رانندگی با بی‌احتیاطی و بی‌دقتی جلوگیری نماید.

■ اگر در زمان رانندگی، چراغ هشدار ABS روشن شود نشانی دهنده نقص عملکرد سیستم ABS خواهد بود، لطفاً در این شرایط بلافاصله با نمایندگی مجاز خدمات پس از فروش بهمن تماس بگیرید.

چراغ هشدار سیستم ترمز ضد قفل

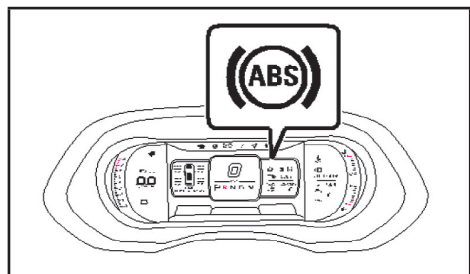

زمانی که دکمه خاموش و روشن خودرو را در موقعیت ON (روشن) قرار می‌دهید، سیستم ABS به مدت ۳ ثانیه عملکرد خود را بررسی نموده و صحت عملکرد سیستم تایید می‌شود. اگر پس از شروع به حرکت یا هنگام

فصل ۳ – روشن کردن موتور و رانندگی با خودرو

می‌شود:

- در زمان دریافت صدای هشدار مربوط به خارج شدن خودرو از سمت چپ، نماد تصویری خروج خودرو از سمت چپ در نمایشگر LCD قسمت مرکزی صفحه کیلومتر نشان داده شده و به طور هم‌زمان از صفحه کیلومتر صدای هشدار به مدت ۳ ثانیه جهت یادآوری به راننده شنیده می‌شود.

- در زمان دریافت صدای هشدار مربوط به خارج شدن خودرو از سمت راست در نمایشگر LCD قسمت مرکزی صفحه کیلومتر نشان داده شده و به طور هم‌زمان از صفحه کیلومتر، صدای هشدار به مدت ۳ ثانیه برای یادآوری به راننده شنیده می‌شود.

⚠ احتیاط

■ تصاویر ثبت شده از خطوط خط‌کشی جاده به وسیله دوربین، خط ممتد سفید، خط متقاطع سفید، خط ممتد زرد، خط متقاطع زرد و خطوط ممتد دابل تشخیص داده می‌شود.

■ در صورت رانندگی در جاده‌های گل‌آلود یا دچار آب‌گرفتگی، سیستم عملکرد درستی نخواهد داشت. در هنگام تشخیص خطوط کناری جاده ممکن است پایداری عملکردی سیستم صوتی (هشدار) LDW کاهش یابد.

■ اگر سنسور خطوط خط‌کشی روی جاده را تشخیص ندهد، حتی اگر خودرو مجهز به سیستم LDW مجهز باشد، این سیستم عملکرد نخواهد داشت. پس هنگام رانندگی محتاط باشید و به مسیر توجه کنید. در زمان رانندگی احتیاط کرده و دقت داشته باشید.

زمانیکه راننده برای تغییر مسیر راهنما می‌زند، هیچ صدای هشدار شنیده نمی‌شود. از طریق منوی تنظیمات خودرو در سیستم مالتی مدیا، امکان فعال یا غیرفعال کردن این عملکرد وجود دارد.

سیستم LDW در سرعت‌های ۸۰ تا ۸۵ کیلومتر بر ساعت فعال می‌شود.

زمانی که این سیستم فعال است، پس از اینکه سرعت حرکت خودرو به سرعت لازم جهت فعال شدن سیستم LDW رسید، سیستم LDW به طور خودکار فعال می‌شود. سیستم اطلاعات، تصاویر ثبت شده به وسیله دوربین‌های راست و چپ مجهز به زاویه دید بسیار وسیع را هم‌زمان به دست می‌آورد و همچنین سیستم خطوط خط‌کشی سمت راست و چپ جاده را ردیابی و نمایش می‌دهد و زمانی که خودرو از مسیر منحرف شود یا در حال خارج شدن از خطوط خط‌کشی جاده می‌باشد، بلافاصله صدای هشدار سیستم شنیده می‌شود. هنگامی که این عملکرد خاموش باشد، سیستم LDW فعال نخواهد شد.

نشانه‌گر صدای هشدار سیستم LDW

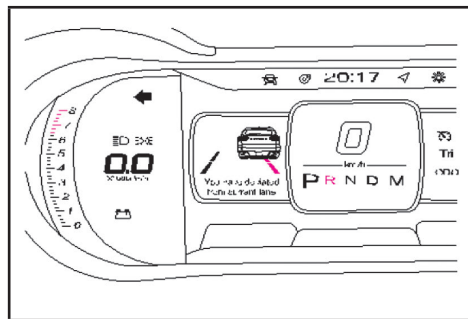

زمانی که سیستم تشخیص دهد که خودرو از خطوط خط‌کشی جاده منحرف شده است، با توجه به اطلاعات موجود، صدای هشدار از صفحه کیلومتر شنیده

فصل ۳ - روشن کردن موتور و رانندگی با خودرو

چنانچه غربیلک فرمان سریع چرخانده شود، ممکن است از موتور سیستم EPS صدای شنیده شود، که عادی است.

هشدار ⚠️

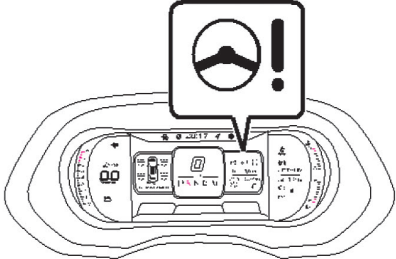

اگر هنگام رانندگی، نشانگر نقص عملکرد سیستم EPS روشن شود، یعنی سیستم EPS معیوب شده است، پس بلافاصله با نمایندگی مجاز خدمات پس از فروش بهمن تماس بگیرید.

سیستم کروز کنترل سیستم کروز کنترل (سرعت یکنواخت)

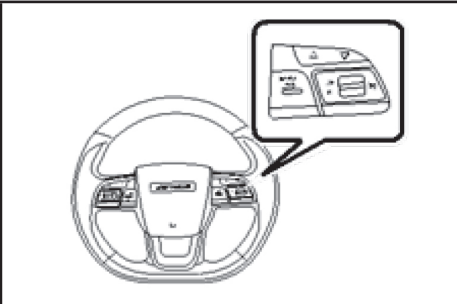

بدون اینکه لازم باشد راننده به پدال گاز فشار آورد، سیستم کروز کنترل می تواند سرعت یکنواخت حرکت خودرو را بین ۴۰ Km/h تا ۱۳۰ Km/h با توجه به

سیستم فرمان برقی (EPS) سیستم فرمان برقی (EPS) از گشتاور ایجاد شده به وسیله موتور فرمان به عنوان منبع برق تغذیه سیستم فرمان استفاده می کند.

اعلان هشدار :

حالت EPS (سیستم فرمان برقی) شامل حالت اسپورت و حالت معمولی است، تفاوت آنها بستگی به مقدار نیرویی دارد که راننده برای حرکت دادن غربیلک فرمان اعمال می کند. نیروی لازم برای فعال شدن حالت معمولی، کمتر می باشد.

پس از روشن کردن موتور و قبل از شروع به حرکت، حالت مورد نظر را از منوی تنظیمات خودرو در سیستم مالتی مدیا انتخاب نمایید (حالت پیش فرض انتخاب شده برای سیستم EPS حالت اسپورت است). به طور کلی در زمان فرمان گیری حالت را تغییر ندهید (غربیلک فرمان را نمی توانید بیش از ۳۰° بچرخانید یا نمی توانید سرعت خودرو را به بیش از ۱۰ Km/h افزایش دهید).

Car settings

Car	360 panoramic
Turn off the lights to lock	EPS electric power steer
Follow me home	Comfort
Change lane flash	Sport
EPS electric power steer	Save
Locking rear mirror auto fold	Cancel
	Sport

هنگام رانندگی در جاده های کوهستانی، مسیرهای پر دست انداز و جاده های لغزنده توصیه می شود برای تجربه لذت بیشتر رانندگی، از حالت اسپورت استفاده نمایید. زمانی که موتور در حال کار کردن است، غربیلک فرمان را بیش از ۵ ثانیه در آخرین موقعیت قابل چرخش (سمت چپ یا راست) نگه ندارید.

فصل ۳ – روشن کردن موتور و رانندگی با خودرو

می‌یابد). در حالت کروز کنترل (سرعت یکنواخت) اگر پدال گاز را فشار دهید سرعت خودرو افزایش می‌یابد (در این شرایط نشانگر کروز کنترل روشن می‌شود)، زمانی که پدال گاز را رها می‌کنید، چنانچه کلید S/- را یکبار حرکت دهید و به موقعیت اولیه بازگردانید، خودرو

در حالت سرعت انتخاب شده جدید باقی می‌ماند. در حالت کروز کنترل (تنظیم سرعت یکنواخت) هر بار که کلید را در موقعیت R/+ قرار می‌دهید (در این حالت، نشانگر کروز کنترل روشن خواهد شد) سرعت خودرو حدود 2 Km/h بیشتر از سرعت فعلی خودرو می‌شود. در حالت کروز کنترل اگر کلید را در موقعیت R/+ قرار داده و نگه دارید (در این حالت، نشانگر کروز کنترل روشن می‌شود) خودرو به‌طور مداوم شتاب می‌گیرد، چنانچه کلید را رها کرده و به موقعیت اولیه بازگردانید، پس از آن شتاب‌گیری (افزایش سرعت) متوقف خواهد شد و سرعت خودرو در این سرعت انتخابی تنظیم می‌شود (توصیه می‌شود سرعت خودرو را به‌طور مداوم افزایش ندهید چون دیگر رانندگی ایمن نخواهید داشت).

در حالت کروز کنترل (تنظیم سرعت یکنواخت) هر بار که کلید را در موقعیت S/- قرار می‌دهید (در این حالت نشانگر کروز کنترل روشن خواهد شد) سرعت خودرو حدود 2 Km/h کمتر از سرعت فعلی خودرو می‌شود. در حالت کروز کنترل اگر کلید را در موقعیت S/- قرار داده و نگه دارید (در این حالت، نشانگر کروز کنترل روشن می‌شود) و سرعت خودرو به‌طور مداوم کاهش می‌یابد، چنانچه کلید را رها کرده و به موقعیت اولیه بازگردانید، پس از آن کاهش سرعت خودرو متوقف خواهد شد و سرعت خودرو در این سرعت انتخابی تنظیم می‌شود (توجه: نگه داشتن کلید در موقعیت S/- مانند این است که پدال گاز را فشار داده و رها کنید. در صورت لزوم برای توقف خودرو، پدال ترمز را فشار دهید). در حالت کروز کنترل (تنظیم سرعت یکنواخت) اگر

درخواست راننده، تنظیم نماید.

در جاده‌های پر ترافیک، شلوغ و در شرایط سخت رانندگی مانند رانندگی در جاده لغزنده که خودرو به سرعت سر خورده یا واژگون می‌شود از سیستم کروز کنترل استفاده نکنید.

زمانی که خودرو در حال حرکت است، اگر دکمه کروز کنترل را فشار دهید، نشانگر کروز کنترل در صفحه کیلومتر روشن شده و چشمک می‌زند (این حالت نشان دهنده سیستم کروز کنترل آماده فعال شدن می‌باشد). هنگامی که سرعت خودرو حدود 40 Km/h تا 130 Km/h است، کلید R/+ را یک بار به سمت بالا فشار داده و سپس آن را به حالت اولیه برگردانید، سپس سرعت خودرو یکنواخت خواهد شد (در این شرایط، پدال گاز را فشار ندهید تا سیستم کروز کنترل با توجه به شرایط جاده، زاویه (میزان) باز شدن دریچه گاز را کنترل کند، توجه شود، نشانگر سیستم کروز کنترل در صفحه کیلومتر نیز روشن خواهد شد. به این معنی که سیستم کروز کنترل فعال است. چنانچه نشانگر کروز کنترل در صفحه کیلومتر هنوز در حالت چشمک زن باشد، یعنی سیستم کروز کنترل در حالت سرعت یکنواخت (کروز) قرار ندارد. لطفاً دوباره سعی کنید که وارد حالت کروز کنترل شوید (در صورتی که هنوز قادر به فعال کردن حالت کروز کنترل نمی‌باشید برای بررسی و تعمیر سیستم با نمایندگی مجاز خدمات پس از فروش به‌هم تماس بگیرید).

هنگامی که خودرو در حالت کروز کنترل قرار دارد، اگر پدال گاز را فشار دهید، سرعت خودرو افزایش می‌یابد (در این شرایط نشانگر کروز کنترل روشن است و زمانی که پدال گاز را رها می‌کنید، خودرو به‌طور یکنواخت به حالت کروز کنترل (سرعت یکنواخت) قبل از فشار داده شدن پدال گاز باز می‌گردد (توجه: زمانی که زاویه حرکت پدال گاز بیشتر از زاویه باز شدن دریچه گاز با فرمان سیستم کروز کنترل باشد، سرعت خودرو افزایش

فصل ۳ - روشن کردن موتور و رانندگی با خودرو

در حالت کروز کنترل (تنظیم سرعت یکنواخت)، پدال ترمز را فشار دهید، نشانگر کروز کنترل در صفحه کیلومتر شروع به چشمک زدن می‌کند (این حالت نشان دهنده آماده به فعال شدن سیستم کروز کنترل می‌باشد که عادی است)، سرعت خودرو کاهش می‌یابد تا جایی که سرعت خودرو کمتر از 40 Km/h کاهش پیدا نکند، سپس پدال ترمز را رها کنید و کلید را یکبار در موقعیت $R/+$ قرار دهید (در صورتی که کلید را در موقعیت $R/+$ به مدت بیش از 0.5 ثانیه نگه داشته و باز نگردانید، سرعت خودرو افزایش خواهد یافت، پس از رها کردن کلید، سرعت خودرو در سرعت فعلی انتخاب شده به صورت یکنواخت باقی می‌ماند)، قبل از اینکه پدال ترمز را فشار دهید، خودرو به حالت کروز کنترل باز می‌گردد و نشانگر کروز کنترل در صفحه کیلومتر روشن می‌باشد.

در حالت کروز کنترل (تنظیم سرعت یکنواخت) اگر پدال ترمز را فشار دهید، نشانگر کروز کنترل در صفحه کیلومتر شروع به چشمک زدن می‌کند (خودرو وارد حالت آماده به کار سیستم کروز کنترل شده است که عادی است)، سرعت خودرو کاهش می‌یابد اگر تا زمانی که سرعت خودرو به کمتر از 40 Km/h رسید، پدال ترمز را رها کنید و کلید را یکبار در موقعیت $R/+$ قرار دهید، قبل از اینکه پدال ترمز فشار داده شود، خودرو نمی‌تواند به حالت کروز کنترل بازگردد. اما اگر پدال گاز را با نیروی بیشتری فشار دهید، و منتظر بمانید تا سرعت خودرو بیشتر از 40 Km/h شود، دریچه گاز ثابت مانده و خودرو با سرعت تنظیم شده حرکت می‌کند، کلید را یک بار در موقعیت $R/+$ قرار دهید (اگر کلید را در موقعیت $R/+$ بیش از 0.5 ثانیه نگه داشته و کلید به موقعیت اولیه بازگردانده نشود، خودرو شتاب خواهد گرفت، پس از آن کلید را رها نمایید، سرعت خودرو در سرعت انتخابی ثابت باقی می‌ماند) و سپس پدال گاز را رها کنید، خودرو به سرعت یکنواخت قبل از فشار دادن پدال ترمز باز می‌گردد. نشانگر کروز کنترل در صفحه کیلومتر روشن می‌ماند.

در صورت معمول به رانندگی دلخواه خود ادامه دهد.

در صورت نقص عملکرد سیستم کروز کنترل، خودرو نمی‌تواند وارد حالت کروز (تنظیم سرعت یکنواخت) شود. لطفاً برای بررسی و تعمیر سیستم به نمایندگی مجاز خدمات پس از فروش بهمن مراجعه نمایید.

زمان که کلید اصلی سیستم کروز کنترل در موقعیت OFF (خاموش)، قرار دارد، سیستم کروز کنترل خودرو غیر فعال است و قابل تنظیم نیست.

⚠ هشدار

■ هنگام فعال بودن عملکرد کروز کنترل (تنظیم سرعت یکنواخت)، در صورتی که دسته دنده را به اشتباه از موقعیت D در موقعیت N یا R قرار دهید، به دلیل حفظ ایمنی، عملکرد کروز کنترل لغو شده و خودرو وارد حالت آماده به فعال شدن سیستم کروز کنترل می‌شود. (نشانگر کروز کنترل روی صفحه کیلومتر چشمک می‌زند). اگر در شرایط اضطراری قرار ندارید، استفاده از این حالت عملکردی توصیه نمی‌شود.

■ در صورت بروز نقص عملکرد در سیستم کروز کنترل، امکان فعال شدن حالت کروز کنترل وجود ندارد و نشانگر آن چشمک می‌زند (دکمه کروز کنترل در حالت قفل قرار دارد). لطفاً برای بررسی و تعمیر سیستم به نمایندگی مجاز خدمات پس از فروش بهمن مراجعه نمایید

سیستم نشانگر فشار باد تایر

این خودرو مجهز به سیستم نشانگر فشار باد تایر (TPMS) است و زمانی که فشار باد یک یا چند تایر به طور قابل توجهی کم شده باشد یا دمای تایر بیش از حد بالا باشد، چراغ هشدار کاهش فشار باد تایر روشن خواهد شد.

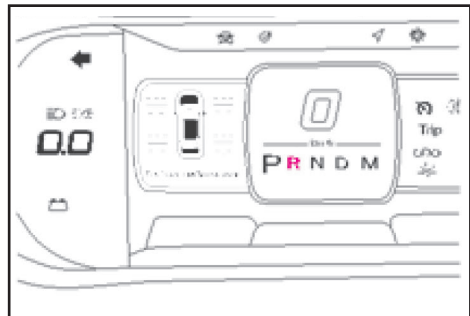

در صورت روشن شدن چراغ هشدار کاهش فشار باد تایر، بایستی خودرو را متوقف و در صورت امکان تایرها را بررسی نمایید. سپس تایر را تا میزان فشار باد مناسب، باد کنید. رانندگی با خودرویی که فشار باد تایر آن نامناسب است منجر به داغ شدن بیش از حد تایر و صدمه دیدن آن خواهد شد. کاهش فشار باد تایر، باعث افزایش مصرف بنزین و سایش سطح آج تایرها خواهد شد. همچنین ممکن است بر عملکرد فرمان پذیری و حتی ترمزگیری خودرو اثر منفی داشته باشد.

لطفاً توجه داشته باشید که سیستم TPMS جایگزین تعمیر و نگهداری مناسب تایر نیست و بررسی وضعیت فشار باد تایرها بر عهده راننده می باشد، حتی اگر کاهش فشار باد تایر به سطحی که باعث روشن شدن چراغ هشدار کاهش فشار باد تایر (TPMS) نرسیده باشد.

سیستم نظارت بر نقاط کور (BSD) نشانگر سیستم نظارت بر نقاط کور (BSD)

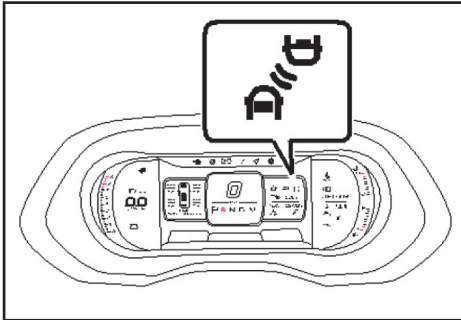

زمانی که سیستم تشخیص دهد که عملکرد BSD (نظارت بر نقاط کور) فعال شده است، حالت BSD ON (فعال شدن) به روز رسانی شده و اطلاعات سیستم ارسال می شود. نماد تصویری BSD ON در صفحه نمایشگر قسمت مرکزی صفحه کیلومتر نشان داده می شود.

هنگامی که سیستم تشخیص دهد که عملکرد BSD (نظارت بر نقاط کور) غیر فعال شده است، حالت BSD OFF در صفحه نمایشگر قسمت مرکزی صفحه کیلومتر نشان داده می شود.

در صورتی که سیستم تشخیص دهد که سیستم BSD معیوب می باشد، حالت نقص عملکرد سیستم BSD را به روز رسانی کرده و اطلاعات را به سیستم ارسال می کند، نماد تصویری نقص عملکرد سیستم BSD در صفحه نمایشگر مرکزی صفحه کیلومتر نشان داده می شود.

سیستم نظارت بر نقاط کور خودرو (BSD)

سیستم نظارت بر نقاط کور خودرو را می توانید با استفاده از "car setting" (تنظیمات خودرو) مالی مدیا فعال یا غیر فعال نمایید. پس از فعال شدن سیستم، نشانگر سیستم نظارت بر نقاط کور خودرو در صفحه کیلومتر روشن می شود.

فصل ۳ - روشن کردن موتور و رانندگی با خودرو

شدن وسیله نقلیه‌ای از سمت عقب، راست یا چپ (در مسیرهای رفت و برگشت) چراغ هشدار در سمت مربوطه روی صفحه نمایشگر روشن می‌شود و هم زمان پیغام هشدار در صفحه کیلومتر نشان داده خواهد شد.

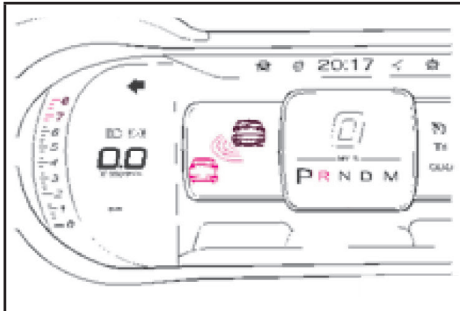

در این شرایط اگر چراغ راهنمای همان سمت روشن شود، چراغ هشدار سمت مربوطه در بالای صفحه نمایشگر شروع به چشمک‌زدن می‌کند و پیغام هشدار در صفحه کیلومتر همراه با صدای هشدار "بیب" نمایش داده می‌شود.

اگر سرعت خودرو به کمتر از ۱۵km/h کاهش یابد یا دسته دنده را در موقعیت دنده عقب قرار دهید، این عملکرد غیر فعال خواهد شد.

هشدار عبور و مرور در امتداد عقب خودرو (RCTA)

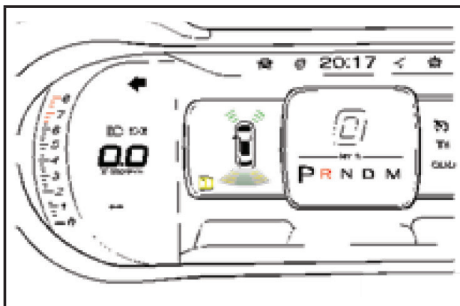

سیستم نظارت بر نقاط کور خودرو یک سیستم کمکی در رانندگی است که بر اساس فناوری رادار کار می‌کند و شامل عملکردهای تشخیص نقطه کور، هشدار عبور و مرور در امتداد عقب خودرو و هشدار باز ماندن درب خودرو است

سیستم نظارت بر نقاط کور خودرو (BSD)

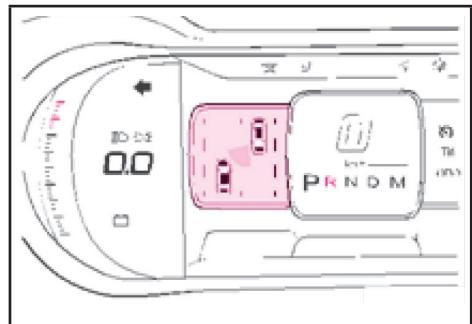

این سیستم وجود وسایل نقلیه در حال حرکت در عقب، راست و چپ خودرو را تشخیص داده و اطلاعات لازم را برای راننده فراهم می‌کند. همچنین رانندگی و تغییر مسیر در شرایط ایمن را به راننده یادآوری می‌نماید.

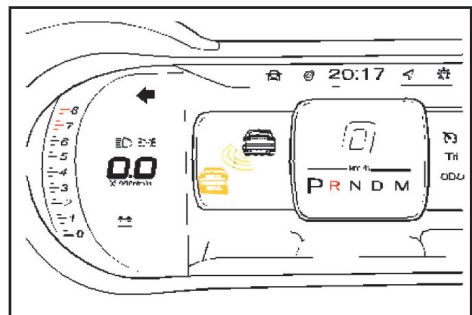

اگر سرعت خودرو ۱۵Km/h باشد، نظارت بر نقاط کور خودرو به‌طور خودکار فعال خواهد شد. در صورت نزدیک

فصل ۳ – روشن کردن موتور و رانندگی با خودرو

کلید PAS

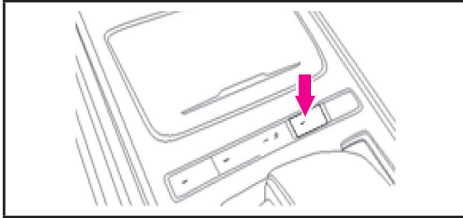

عملکرد سنسور برخورد از جلو به وسیله کلید PAS کنترل می‌شود.

کلید PAS در پنل کلیدهای کنترل در جلوی دسته دنده قرار دارد.

زمانی که کلید خاموش و روشن خودرو در موقعیت ON قرار دارد، جهت فعال شدن سنسورهای جلو، این کلید را فشار دهید (با فشار دادن مجدد، عملکرد سنسورها غیر فعال می‌شود). در صورتی که سرعت خودرو، حداکثر 15 km/h باشد، سنسور عمل خواهد کرد، چنانچه سرعت خودرو بیشتر از این مقدار باشد، یونیت کنترل عملکرد سنسورهای جلو و عقب را غیرفعال خواهد کرد. در صورت کاهش سرعت خودرو به کمتر از 10 km/h ، یونیت کنترل، عملکرد سیستم را فعال خواهد کرد. اگر با فشار دادن این کلید، عملکرد سیستم غیر فعال شود، چنانچه سرعت خودرو به کمتر از 10 km/h کاهش یابد، عملکرد سیستم مجدد فعال نخواهد شد. در صورت قرار گرفتن دسته دنده در موقعیت دنده عقب، یونیت کنترل، سنسورهای جلو را فعال می‌کند تا صرف نظر از موقعیت کلید PAS (فعال یا غیر فعال) جهت حرکت با دنده عقب، به راننده کمک نماید.

⚠ احتیاط

هشدار صوتی سنسورهای جلو، هم زمان به صدا در نمی‌آید. فقط در صورتی که سنسور و مانع در نزدیک‌ترین فاصله نسبت به هم قرار داشته باشند، هشدار صوتی شنیده می‌شود.

در زمان تعویض دنده در موقعیت دنده عقب و کاهش سرعت خودرو به کمتر از 10 km/h عملکرد هشدار عبور و مرور در امتداد عقب خودرو فعال خواهد شد. در صورت نزدیک شدن وسیله نقلیه‌ای از عقب سمت راست یا چپ (در مسیرهای رفت و برگشت)، چراغ هشدار سمت مربوطه در بالای صفحه نمایشگر شروع به چشمک‌زدن می‌کند و پیغام هشدار همراه با صدای هشدار "بیب" در صفحه کیلومتر نشان داده می‌شود. اگر دسته دنده در موقعیت دنده عقب قرار نداشته باشد، عملکرد هشدار عبور و مرور در امتداد عقب خودرو (RCTA) غیر فعال خواهد شد.

سیستم تشخیص مانع

در زمان نزدیک شدن خودرو به مانع، سیستم کمکی تشخیص مانع، راننده را از طریق صدای هشدار (آژیر) و نمایش اطلاعات فاصله تا مانع (در صفحه کیلومتر) آگاه می‌کند. سیستم تشخیص مانع شامل دو سنسور جلو، ۳ سنسور عقب و یونیت کنترل است. هنگامی که سوئیچ خودرو را باز می‌کنید، در حالی که دسته دنده در موقعیت دنده عقب قرار دارد، سیستم تشخیص مانع فعال می‌شود و اطلاعات مربوطه در صفحه کیلومتر نشان داده می‌شود.

⚠ احتیاط

برای حفظ ایمنی، در زمان حرکت با دنده عقب، سرعت خودرو باید کمتر از 5 km/h باشد.

در زمان استفاده از سیستم، سوئیچ خودرو را باز کرده و دسته دنده را در موقعیت دنده R (دنده عقب) قرار دهید.

فصل ۳ - روشن کردن موتور و رانندگی با خودرو

رابطه بین فرکانس هشدار صوتی، نمایش فاصله تا مانع و فاصله واقعی سنسور تا مانع به شرح زیر است:

وضعیت هشدار صوتی فرکانس صدای آژیر هشدار	وضعیت ایمنی فاصله تا مانع	سنسور جلو	سنسور عقب	شماره
		سنسورهای دوطرف (cm)	سنسور وسط و سنسورهای دوطرف (cm)	
صدای آژیر هشدار شنیده نمی شود.	منطقه ایمن	>60	>150	۱
۱HZ	منطقه هشدار سریع	/	$>90 \sim 150$	۲
۲HZ	منطقه هشدار آهسته	/	$>60 \sim 90$	۳
۴HZ	منطقه هشدار	$>35 \sim 60$	$>35 \sim 60$	۴
صدای آژیر به طور ممتد شنیده می شود.	منطقه خطر	≤ 35	≤ 35	۵

در شرایط زیر صدای آژیر هشدار شنیده نخواهد شد :

۱. مانع خارج از محدوده شناسایی سنسورهای تشخیص مانع قرار داشته باشد.
۲. موانع بلند و باریک مانند سیم، طناب و دیوار فنس و غیره
۳. اجسامی که امواج فراصوت را جذب می کنند.
۴. وجود قطرات آب، یخ زدن آب، وجود برف یا گل و لای روی سطح سنسورها و پوشانده شدن سطح سنسور.
۵. توقف طولانی مدت خودرو در هوای سرد یا گرم
۶. با توجه به شکل مانع، برخی از اجسام به سختی امواج فراصوت را منعکس می کنند.

در شرایط زیر ممکن است آژیر هشدار به اشتباه به صدا در آید:

۱. در زمان رانندگی در سرازیری
۲. در صورت نصب و استفاده از رادیوی بی سیم یا آنتن
۳. در صورت نزدیک شدن خودرو به منبع صدا مانند صدای بوق سایر وسایل نقلیه، موتورسیکلت و ترمزهای بادی
۴. در صورت رانندگی در جاده های با سطح نرم مانند جاده های پوشیده از برف یا رانندگی در باران
۵. زمانی که سرعت خودرو کمتر از 15 Km/h باشد، سنسورهای جلو فعال خواهند شد.

⚠ احتیاط

سیستم تشخیص مانع نمی‌تواند جایگزین دقت راننده و بررسی اطراف خودرو توسط او شود.

■ مسؤلیت حفظ ایمنی در زمان حرکت با دنده عقب و انجام عکس‌العمل به موقع و رانندگی با احتیاط، از وظایف راننده است.

در سنسورها، مناطق نقطه کور وجود دارد که در این منقطه افراد و اجسام قابل تشخیص نیست.

■ همواره قبل از حرکت با دنده عقب اطراف خودرو را بررسی نمایید، زیرا سنسورها در برخی از نقاط قادر به تشخیص کودکان، حیوانات خانگی و اجسام نیستند.

■ سطوح بعضی اجسام و لباس‌ها قادر به انعکاس سیگنال به سنسورهای سیستم تشخیص مانع نیستند و ممکن است سیستم به درستی این اجسام یا افرادی که چنین لباسی را بر تن دارند تشخیص ندهد.

⚠ احتیاط

■ با استفاده از پارچه یا شستشو با آب (آب با فشار پایین) برف یا گل و لای را از سطح سنسورهای سیستم تشخیص مانع حرکت با دنده عقب تمیز نمایید. برای تمیز کردن از آب فشار بالا مانند نازل‌های فشار بالای آب استفاده نکنید زیرا ممکن است باعث نقص عملکرد سیستم شود.

■ در هوای خیلی گرم یا سرد سیستم رادار حرکت با دنده عقب کار نمی‌کند.

- عملکرد سیستم تشخیص مانع در شرایط زیر عادی است: پس از چند ثانیه از بررسی عملکرد خود سیستم، در صورتی که عملکرد سیستم مناسب باشد، یونیت کنترل وارد حالت عملکرد عادی خواهد شد.

- چنانچه یک یا چند سنسور ایراد داشته باشند، اگر ارتباط یونیت کنترل یا یکی از سنسورها برقرار نشود یا سنسور ایراد داشته باشد (سیستم نمی‌تواند اطلاعات را تشخیص دهد یا اگر برقراری ارتباط ایراد داشته باشد سیستم نمی‌تواند سیگنال ارسالی از سنسور را تشخیص دهد) صدای آژیر هشدار به مدت ۲ ثانیه شنیده خواهد شد، در ضمن علامت تعجب به طور مکرر نمایش داده می‌شود.

اگر ارتباط با چند سنسور برقرار نشود یا ایرادی وجود داشته باشد، صدای آژیر هشدار به مدت ۲ ثانیه شنیده شده و در ضمن علامت تعجب نیز نمایش داده می‌شود.

فصل ۴- امکانات و مشخصات خودرو

سیستم مالتی مدیا خودرو.....	۱۱۰
پنل کنترل سیستم مالتی مدیا.....	۱۱۰
کلیدهای کنترل سیستم مالتی مدیا.....	۱۱۱
کلیدهای روی غربلیک فرمان.....	۱۱۲
سیستم دوربین پیرامون خودرو.....	۱۱۳
سیستم ضبط تصاویر (DVR).....	۱۱۵
شارژر بی سیم تلفن همراه.....	۱۱۶
سیستم تهویه مطبوع.....	۱۱۸
پنل کنترل سیستم تهویه مطبوع.....	۱۱۸
عملکرد سرمایشی سیستم تهویه مطبوع.....	۱۲۱
عملکرد گرمایشی سیستم تهویه مطبوع.....	۱۲۲
عملکرد بخارزدایی و یخ زدایی سیستم تهویه مطبوع.....	۱۲۲
سوکت برق پشتیبان و USB.....	۱۲۴
آفتاب گیر و آینه آرایشی.....	۱۲۴
دستگیره سقفی و زیر آرنجی وسط صندلی عقب.....	۱۲۵
محفظه نگهداری اشیاء.....	۱۲۵
جعبه داشبورد.....	۱۲۵
محفظه نگهداری کنسول وسط.....	۱۲۶
محفظه نگهداری روی درب.....	۱۲۶
جیب صندلی‌های جلو.....	۱۲۶
درب پشتی برقی.....	۱۲۶
محفظه بار.....	۱۲۹

سیستم مالتی مدیا خودرو
پنل کنترل سیستم مالتی مدیا

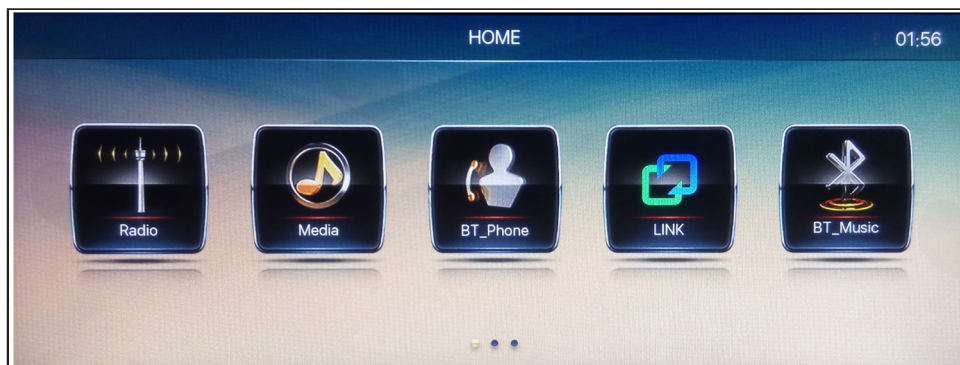

سیستم مالتی مدیای این خودرو مجهز به امکاناتی نظیر پخش رادیو در باند AM و FM، پخش فایل های صوتی ، تصویری و ویدیویی از طریق درگاه USB، اتصال بلوتوث، اتصال گوشی هوشمند، اتصال IPOD، پخش تصاویر DVR، نمایش دوربین پیرامون خودرو و منوی تنظیمات خودرو می باشد. لطفاً جهت کسب اطلاعات بیشتر در خصوص عملکرد سیستم مالتی مدیا به بروشور راهنمای مربوطه و یا صفحه راهنمای داخل سیستم مالتی مدیا مراجعه نمایید.

کلیدهای کنترل سیستم مالتی مدیا

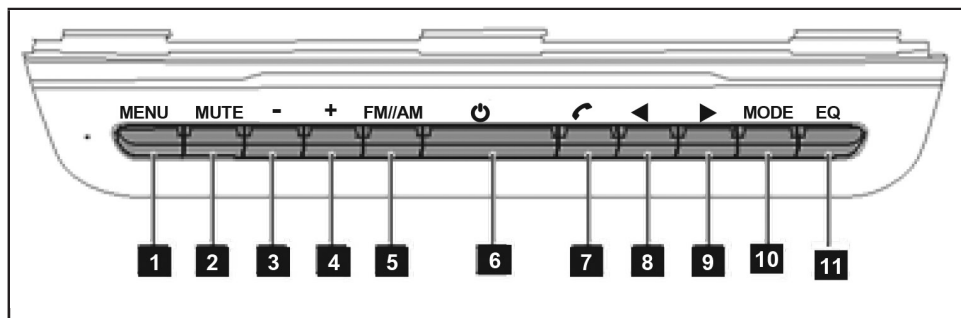

- | | |
|---------------------------|---------------------------|
| 1- رفتن به صفحه اصلی | 7- رفتن به صفحه بلوتوث |
| 2- کلید قطع صدا | 8- رفتن به آهنگ قبلی |
| 3- کلید کاهش صدا | 9- رفتن به آهنگ بعدی |
| 4- کلید افزایش صدا | 10- کلید تغییر حالت پخش |
| 5- تغییر باند رادیویی | 11- رفتن به صفحه اکولایزر |
| 6- کلید روشن و خاموش کردن | |

کلیدهای روی غربلک فرمان

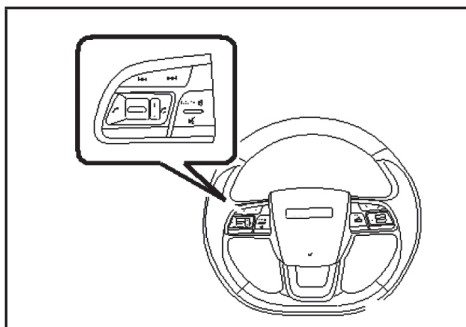

 فشار کوتاه: جستجوی ایستگاه رادیویی / انتخاب آهنگ (رو به جلو)

فشار طولانی: افزایش مداوم فرکانس یا رفتن سریع به جلو

 فشار کوتاه: جستجوی ایستگاه رادیویی / انتخاب آهنگ (رو به عقب)

فشار طولانی: کاهش مداوم فرکانس یا رفتن سریع به عقب

 فشار کوتاه: پاسخگویی به تلفن

فشار با مکث چند ثانیه‌ای: تماس مجدد، تغییر وضعیت بین حالت هندزفری و حالت خصوصی

 فشار کوتاه: قطع تماس تلفنی / پایان پیغام متنی / رد تماس تلفنی / توقف پخش موسیقی از طریق بلوتوث

فشار طولانی: قطع ارتباط بلوتوث با تلفن / توقف پخش موسیقی

 فشار کوتاه: تغییر حالت انتخاب حالت: با هر بار فشار دادن، حالت بین رادیو، USB و پخش فایل صوتی از طریق بلوتوث تغییر می‌کند.

فشار طولانی: قطع صدا / لغو قطع صدا

 افزایش و کاهش صدا:

یکبار تغییر موقعیت به بالا و بازگشت به حالت عادی: افزایش صدا

تغییر موقعیت به بالا و باقی ماندن در این موقعیت: افزایش مداوم صدا

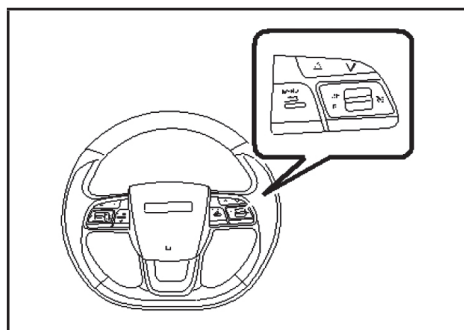

 حرکت نشانگر به بالا

 حرکت نشانگر به پایین

 فشار کوتاه: وارد شدن / تغییر حالت فشار طولانی: تنظیم مجدد

 وارد شدن به حالت آماده به کار سیستم کروزر کنترل / خارج شدن از حالت کروزر کنترل

 یکبار تغییر موقعیت به R/+ و بازگشت به حالت قبل: تنظیم سرعت کروزر کنترل؛ وارد شدن به حالت افزایش سرعت کروزر کنترل تا ۲Km/h

تغییر موقعیت به R/+ و باقی ماندن در این موقعیت: افزایش مداوم سرعت کروزر کنترل

یکبار تغییر موقعیت به S/- و بازگشت به قبل: از سرگیری عملکرد کروزر کنترل، کاهش سرعت کروزر کنترل تا ۲Km/h

تغییر موقعیت به S/- و باقی ماندن در این موقعیت: کاهش مداوم سرعت کروزر کنترل

فصل ۴ - امکانات و مشخصات خودرو

فعال و غیرفعال کردن سیستم دوربین پیرامون خودرو خودرو



با فشار دادن آیکن AVM در بالای صفحه اصلی سیستم مالتی مدیا وارد حالت پانورامیک خواهید شد، در حالی که سرعت خودرو باید کمتر از ۲۰ km/h باشد. برای خارج شدن از حالت پانورامیک، دکمه برگشت (دکمه HOME) که در بالا سمت چپ صفحه AVM است را فشار دهید. زمانی که سرعت خودرو بیشتر از ۳۰ Km/h باشد، از حالت پانورامیک به طور اتوماتیک خارج خواهید شد.

تغییر موقعیت به R (دنده عقب): در این حالت سیستم بلافاصله در وضعیت حرکت با دنده عقب پانورامیک قرار می‌گیرد و خط راهنمای دنده عقب نمایش داده می‌شود.

یکبار تغییر موقعیت به پایین و بازگشت به حالت عادی: کاهش صدا
تغییر موقعیت به پایین و باقی ماندن در این موقعیت: کاهش مداوم صدا
توجه: با توجه به سطح تجهیزات خودرو، ممکن است کلیدها تفاوت داشته باشند.

دوربین پیرامون خودرو

دوربین پیرامون خودرو سیستم تصویری است که راننده از طریق صفحه نمایشگر سیستم مالتی مدیا می‌تواند تصاویر ۳۶۰° در اطراف خودرو را مشاهده نماید.

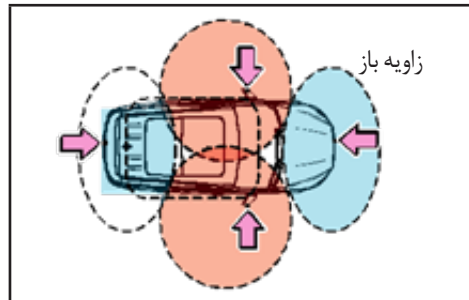

سیستم کمکی پانورامیک پارک دارای چهار دوربین پیشرفته مدار بسته است که در جلو، عقب، سمت راست و چپ خودرو قرار دارند. همزمان با جمع‌آوری تصاویر اطراف خودرو، تصاویر به واحد پردازش تصاویر انتقال می‌یابد و در آخر تصویر پانورامیک ۳۶۰° از بالای خودرو و به صورت کامل نشان داده می‌شود. در حالی که سیستم تصویر گسترده را نشان می‌دهد، قادر است تصویری تک از یک سمت خودرو و موقعیت صحیح قرارگیری و فاصله تا مانع پشت سر را با استفاده از یک خط راهنما نشان دهد.

احتیاط 

با استفاده از عملکرد سیستم نمایش تصویر پانورامیک، رانندگی راحتی را تجربه خواهید کرد، اما اجسام و فواصل با اندازه واقعی نشان داده نمی‌شوند. در مقایسه با تصویر واقعی، این تصویر دارای چند نقطه کور است که با تأخیر نمایش داده می‌شود. بنابراین عملکرد تصویر پانورامیک نمی‌تواند جایگزین عکس العمل به موقع راننده شود. راننده بایستی به محیط اطراف توجه داشته و با احتیاط رانندگی نماید.

با خارج شدن از موقعیت دنده عقب، افزایش سرعت خودرو به ۳۰ کیلومتر و یا پس از ۱۵ ثانیه از عملکرد سیستم، بطور خودکار حالت پانورامیک غیرفعال شده یا می‌توانید با استفاده از دکمه برگشت (یا دکمه HOME) در سمت بالا و چپ صفحه AVN از حالت پانورامیک خارج شوید. زمانی که راننده محدوده جلو، عقب، راست و چپ تصویر را در مدت ۱۵ ثانیه لمس کند، سیستم به حالت نمایش تصویر تکی تغییر موقعیت می‌دهد.

عملکرد عیب‌یابی دوربین

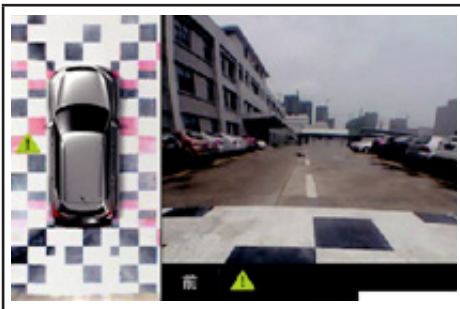

اگر در یکی از دوربین‌ها قطع مدار یا اتصال کوتاه تشخیص داده شود، تصویر به صورت سیاه نمایش داده شده و تصویر هشدار زرد رنگی در محدوده مربوطه دارای ایراد، نشان داده می‌شود.



در صورتی که سرعت خودرو 20 Km/h باشد و راننده به سمت راست و چپ تغییر مسیر دهد، سیستم به‌طور خودکار وارد نمایش تصاویر سه بعدی خواهد شد. زمانی که چراغ راهنما به مدت ۵ ثانیه خاموش شود، خودرو به‌طور خودکار از سیستم خارج می‌گردد.

عملکرد نمایش تصاویر سه بعدی پانورامیک

پس از روشن کردن مالتی مدیا، این سیستم، سیگنال‌های ارسال شده از طریق شبکه CAN را دریافت کرده و سپس اطلاعات تصاویر ویدئویی که به وسیله چهار دوربین جمع‌آوری شده است را با هم ترکیب می‌کند و سپس این تصاویر و تصاویر 360° از اطراف بدنه خودرو در صفحه نمایش مالتی مدیا نشان داده می‌شود تا اطراف بدنه خودرو شبیه‌سازی شود. هر بار که سیستم مالتی مدیا را فعال می‌کنید، این عملکرد انجام خواهد شد.

فصل ۴ - امکانات و مشخصات خودرو

غربلیک فرمان تغییر کرده تا میزان صحت حرکت خودرو به سمت عقب را نشان دهد.

سیستم ضبط تصاویر (DVR)

سیستم ضبط تصاویر (DVR)

سیستم ضبط تصاویر یا DVR، از اطلاعات ویدیویی ورودی به وسیله لنزهای دوربین مدار بسته در چهار طرف خودرو استفاده کرد. و تصاویر ضبط شده را در کارت حافظه بیرونی (SD) ذخیره می کند و برای راننده، پخش مجدد تصاویر ویدیویی را امکان پذیر می سازد. فعال سازی و تنظیمات سیستم ضبط تصاویر (DVR) در سیستم مالتی مدیا، منوی DVR صورت می گیرد.

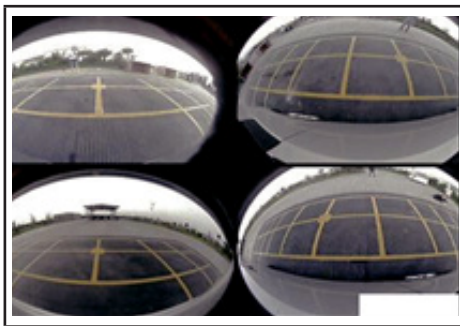

نحوه استفاده از سیستم ضبط تصاویر

۱. وارد کردن کارت حافظه: از کارت حافظه با ظرفیت‌های ۸G، ۱۶G یا ۳۲G استفاده کنید. کارت حافظه را در درگاه آن وارد کرده به طوری که قسمت فلزی آن به سمت بالا قرار داشته باشد. دقت کنید تا هنگام نصب کارت حافظه، صدای کلیک شنیده شود تا از نصب صحیح آن مطمئن شوید. یونیت کنترل سیستم ضبط تصاویر، در زیر صندلی راننده قرار دارد.

⚠ احتیاط

سیستم نمایش تصویر پانورامیک خودرو قبل از ترخیص خودرو از کارخانه به طور پیشرفته و حرفه‌ای تنظیم شده است، هرگونه بازکردن / نصب قطعات تغییر موقعیت نصب و زاویه دوربین، بر عملکرد سیستم نمایش تصویر پانورامیک تاثیر خواهد داشت. جهت انجام هرگونه تغییر به نمایندگی مجاز خدمات پس از فروش بهمن مراجعه شود. در زمان قرار داشتن آینه دید عقب بیرونی در موقعیت جمع، از سیستم نمایش تصویر پانورامیک استفاده نکنید. در زمان استفاده از سیستم نمایش تصویر پانورامیک، درب پشتی باید کاملاً بسته باشد. در زمان تمیز کردن یا برطرف کردن برف روی سطح دوربین، مراقب باشید لنز دوربین خراشیده نشود.

عملکرد کمکی حرکت با دنده عقب

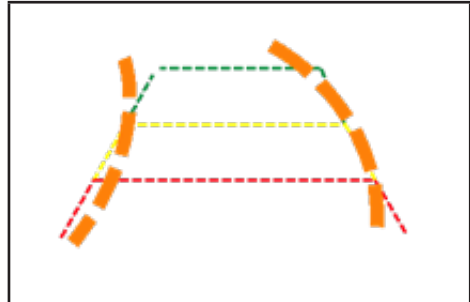

خطوط راهنمای دینامیکی: زمانی که تصویر گرفته شده به وسیله دوربین عقب نمایش داده می شود، خط راهنمای دینامیکی حرکت با دنده عقب در این تصویر مشاهده می شود.

سیستم سیگنال زاویه چرخش غربلیک فرمان را دریافت و خطوط راهنمای دینامیکی حرکت با دنده عقب را روی تصویر گرفته شده از عقب خودرو قرار می دهد. خطوط راهنما به طور دینامیکی با توجه به میزان چرخش

خودکار کار می‌کند.

۵. مرور تصاویر ویدیویی ضبط شده: روی آیکون سیستم ضبط تصاویر (DVR) در صفحه اصلی نمایشگر مالتی مدیا کلیک کنید، برای مشاهده تصاویر ضبط شده، ویدئوی مورد نظر را انتخاب کنید. هم چنین این سیستم، قابلیت‌هایی از قبیل: جستجو، حرکت سریع تصاویر به سمت جلو (X1/X2/X3/X4)، حرکت سریع تصاویر به سمت عقب، حرکت به تصویر قبلی و بعدی، مکث تصویر و... را نیز پشتیبانی می‌کند.

شارژ کردن بی‌سیم تلفن همراه

شارژ کردن بی‌سیم تلفن همراه

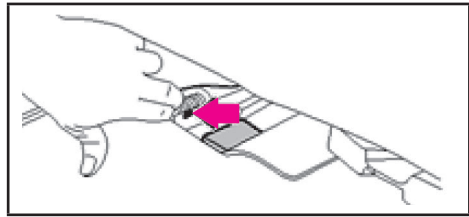

جهت استفاده از یونیت کنترل، تا حد ممکن صندلی راننده را رو به جلو حرکت دهید. کفپوش زیر صندلی را از قسمت عقب صندلی راننده بلند کرده (شکافی برای آن در نظر گرفته شده است). در سمت چپ محل جدا شدن کفپوش، درگاه کارت حافظه SD قابل رویت می‌باشد. کارت حافظه را در آن قرار دهید.

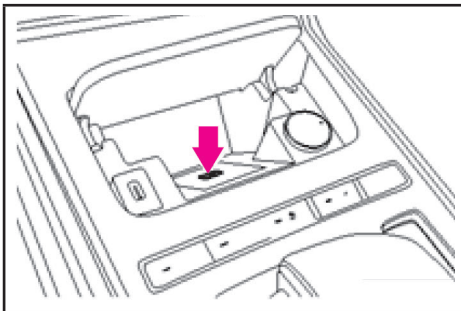

پنل شارژ کردن بی‌سیم تلفن همراه، در داخل محفظه نگهداری در جلوی کنسول وسط قرار دارد.

شرایط شارژ کردن بی‌سیم تلفن همراه

- تلفن همراه باید عملکرد شارژ بی‌سیم را پشتیبانی کند.
- تلفن همراه باید در مرکز علامت روی سطح تماس محل شارژ قرار داده شده تا کاملاً تماس گوشی و شارژر بی‌سیم برقرار شود.
- موتور خودرو روشن شده باشد.

برای مطالعه

در صورت لزوم از کارت حافظه SD که تا حجم ۳۲G را پشتیبانی می‌کند، استفاده نمایید. پس از جا زدن کارت حافظه SD، عملکرد ضبط تصاویر انجام می‌شود.

۲. فعال کردن خودکار سیستم: خودرو را روشن کرده و شروع به حرکت کنید، هنگامی که سرعت به بیش از ۵km/h می‌رسد، عملکرد ضبط تصاویر به‌طور خودکار فعال می‌شود و سیستم قادر به ضبط تصاویر ویدیویی با زاویه افقی بزرگتر از ۱۷۰° و زاویه طولی بزرگتر یا مساوی ۱۳۰° می‌باشد.

۳. غیر فعال کردن خودکار سیستم: پس از توقف خودرو و خاموش کردن موتور به مدت یک دقیقه، عملکرد ضبط تصاویر به‌طور خودکار غیر فعال خواهد شد.

۴. تشخیص برخورد (تصادف) خودرو: در صورت تصادف، اگر به سیستم ضبط تصاویر صدمه‌ای وارد نشود و سیستم فعال باشد، عملکرد ضبط تصاویر به مدت ۵ دقیقه به‌طور

فصل ۴ - امکانات و مشخصات خودرو

فلزی (مانند سکه، قاب فلزی گوشی تلفن همراه و غیره) وجود داشته باشد.

- تلفن همراه در مرکز علامت محل شارژ بی سیم قرار نداشته باشد.

- پشت تلفن همراه به درستی با سطح محل شارژ بی سیم تماس نداشته باشد.

- یونیت کنترل سیستم شارژ بی سیم تلفن همراه، دمای بسیار بالا را تشخیص داده و مطابق حالت حفاظتی دمای بالا تنظیم می شود.

- ضخامت قاب گوشی تلفن همراه از ارتفاع محدوده شارژ بی سیم بیشتر باشد.

نمایش وضعیت شارژ بی سیم تلفن همراه

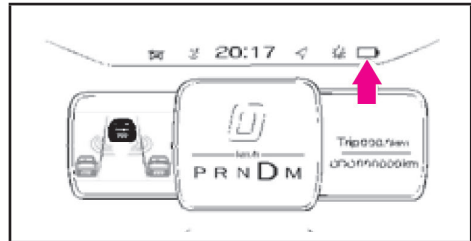

وضعیت شارژ بی سیم تلفن همراه

اگر تلفن همراه سیستم شارژ بی سیم را پشتیبانی می کند، تلفن همراه را از سمت پشت آن به طور صحیح در مرکز محل شارژ بی سیم قرار دهید و بعد از اینکه کاملاً تلفن همراه به سیستم شارژ متصل شده، موتور را روشن کنید تا تلفن همراه به درستی شارژ شود. در این شرایط، نشانگر شارژ بی سیم در صفحه کیلومتر روشن می شود.

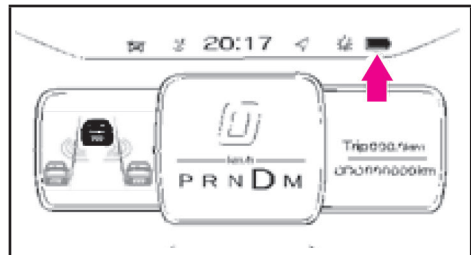

نقص عملکرد سیستم شارژ بی سیم تلفن همراه

زمانی که ایرادی در سیستم شارژ بی سیم تلفن همراه به وجود آمده باشد یا سیستم قادر به شارژ تلفن همراه نباشد، نشانگر نقص عملکرد سیستم شارژ در صفحه کیلومتر روشن خواهد شد.

در شرایط زیر ممکن است عملکرد شارژ بی سیم به درستی انجام نشود:

- بین تلفن همراه و محل شارژ بی سیم مانع یا جسم

⚠ احتیاط

■ اگر تلفن همراه سیستم شارژ بی سیم را پشتیبانی نکند می توانید برای شارژ تلفن همراه، یک پد شارژ کننده بی سیم خریداری کنید و از شارژ کننده بی سیم استفاده نمایید. اما شارژ بی سیم باید با الزامات استاندارد مطابقت داشته باشد تا از آسیب تلفن همراه یا شارژ بی سیم جلوگیری شود.

■ تلفن همراه را با علامت مرکز شارژ بی سیم همراستا قرار دهید، زیرا اگر تلفن همراه به درستی روی علامت مرکزی محل شارژ قرار نگیرد، کارایی سیستم کاهش یافته و داغ خواهد شد یا حتی سبب توقف عملکرد شارژ بی سیم خواهد شد.

■ فاصله مجاز شارژ بی سیم و تلفن همراه حدود ۵-۳ میلی متری است، در صورتی که این فاصله بیشتر شود، شارژ تلفن همراه متوقف خواهد شد. توصیه می شود از قاب ضخیم برای گوشی تلفن همراه استفاده نکنید.

■ در زمان انجام شارژ تلفن همراه، هیچ شی ای را به محل شارژ نزدیک نکنید، زیرا در زمان شارژ تلفن همراه دمای محل شارژ افزایش یافته و سرعت شارژ تلفن همراه کاهش می یابد یا تلفن همراه وارد حالت حفاظتی در شرایط دمای بالا می شود که در نتیجه سیم شارژ تلفن همراه عملکرد درستی نخواهد داشت.

سیستم تهویه مطبوع
پنل کنترل سیستم تهویه مطبوع

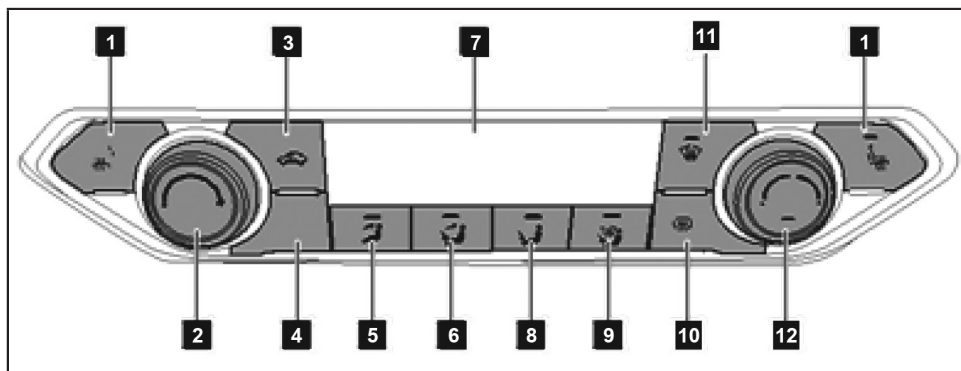

- 7- صفحه نمایشگر وضعیت سیستم تهویه مطبوع
- 8- هدایت جریان هوا رو به پاها
- 9- هدایت جریان هوا رو به پاها و بخارزدایی شیشه
- 10- گرمکن شیشه عقب
- 11- گرمکن شیشه جلو
- 12- کلید A/C / تنظیم دمای هوا

- 1- گرمکن صندلی جلو راست/ چپ
- 2- A/C / تنظیم جریان هوا
- 3- گردش هوای داخل و ورود هوای بیرون
- 4- خاموش کردن کولر (A/C)
- 5- هدایت جریان هوا رو به صورت
- 6- هدایت جریان هوا رو به صورت و پاها

فصل ۴ - امکانات و مشخصات خودرو

سمت چپ، دمای هوا کاهش می‌یابد و زمانی که کلید را به سمت راست می‌چرخانید، میزان دما افزایش می‌یابد.

برای مطالعه

زمانی که کلید مدور تنظیم جریان هوا در موقعیت خاموش قرار داده شود، کمپرسور کولر غیر فعال خواهد شد.

دکمه گرمکن شیشه جلو

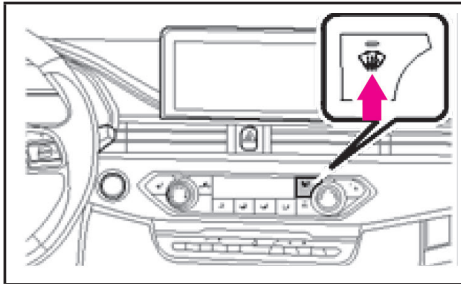

بیشتر جریان هوا به سمت شیشه جلو هدایت می‌شود. برای جلوگیری از بخار گرفتن شیشه جلو، زمانی که کلید مدور تنظیم جریان هوا در موقعیت OFF قرار ندارد، چنانچه حالت گرمکن شیشه جلو فعال شود، حالت ورود هوای بیرون و کمپرسور کولر فعال شود و عملکرد سرمایشی سیستم تهویه مطبوع راه‌اندازی می‌شود.

برای مطالعه

توصیه می‌شود در فصل تابستان، از حالت هدایت جریان هوا رو به صورت و در فصل زمستان از حالت هدایت جریان هوا رو به پاها استفاده نمایید. (اگر در زمان رانندگی شیشه جلو بخار گرفت، توصیه می‌شود از حالت بخارزدایی و هدایت جریان هوا رو به پاها استفاده شود).

کلید مدور تنظیم جریان هوا

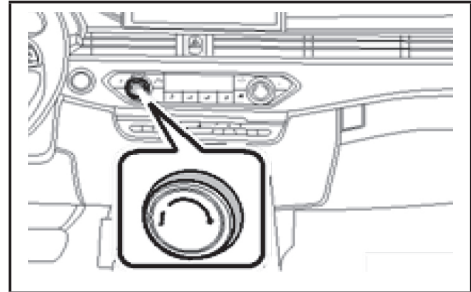

کلید مدور تنظیم جریان هوا دارای ۸ سطح (۰-۷) است. زمانی که کلید مدور کاملاً در سمت راست قرار می‌گیرد سطح ۷ و زمانی که کاملاً در سمت چپ قرار می‌گیرد سطح ۰ خواهد بود. برای خاموش کردن فن، کلید مدور را در سطح ۰ قرار دهید. در زمان کار با پنل کنترل سیستم تهویه مطبوع، میزان جریان هوا، حالت و تنظیمات سیستم گرمایشی/سرمایشی در صفحه نمایشگر مالتی مدیا نشان داده می‌شود.

کلید مدور تنظیم دما

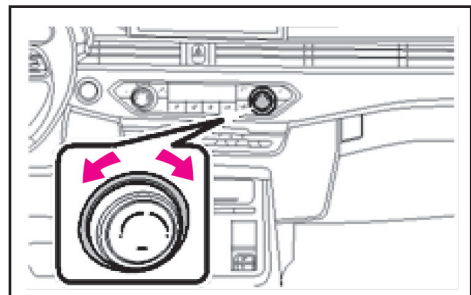

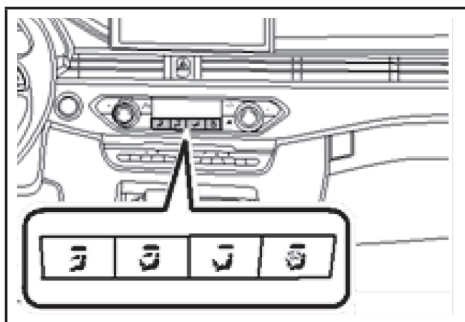

دمای هوای خروجی از دریچه‌های خروج هوا با کلید تنظیم دما قابل تنظیم می‌باشد که با چرخش کلید به

دکمه‌های تنظیم حالت جریان هوا



با استفاده از این دکمه‌ها، حالت دریچه خروج هوا تنظیم می‌شود. با فشار دادن این دکمه، حالت دریچه خروج هوای مربوطه در صفحه نمایشگر مالتی مدیا نمایش داده می‌شود، هر بار که این دکمه را فشار می‌دهید، حالت دریچه خروج هوا به ترتیب روشن یا خاموش می‌شود.

حالت رو به صورت:  جریان هوا از دریچه خروج هوای وسط و دریچه خروج هوای رو به صورت در دو طرف، خارج می‌شود.

حالت رو به صورت و پاها:  جریان هوا از دریچه خروج هوای وسط و دریچه خروج هوای رو به صورت در دو طرف و رو به پاها خارج می‌شود.

حالت رو به پاها:  جریان هوا از دریچه خروج هوای رو به پاها خارج می‌شود.

حالت بخارزدایی شیشه و رو به پاها:  جریان هوا از دریچه خروج هوای رو به پاها و دریچه زیر شیشه جلو (بخارزدایی) خارج می‌شود. عملکرد سرمایشی سیستم تهویه مطبوع

دکمه حالت گردش هوای داخل / ورود هوای بیرون

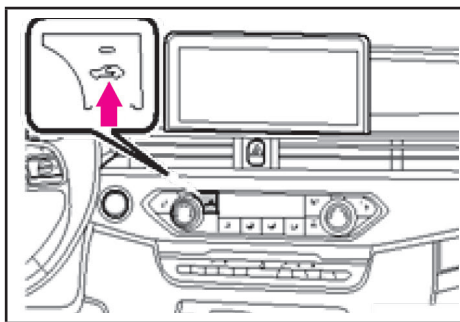

دکمه حالت گردش هوای داخل / ورود هوای بیرون را فشار دهید، اگر سیستم در حالت گردش هوای داخل قرار داشته باشد، نشانگر روی دکمه روشن خواهد شد. با فشار مجدد دکمه، حالت ورود هوای بیرون فعال می‌گردد.

 برای مطالعه

■ زمانی که دکمه در حالت گردش هوای داخل قرار دارد، سیگار نکشید، زیرا دود حاصل از سیگار کشیدن روی اوبرتور و فیلتر داخل اتاق جمع شده و در نتیجه بوی نامطبوعی در داخل اتاق ایجاد می‌شود که به راحتی رفع نخواهد شد. در زمان استفاده از حالت ورود هوای بیرون، چنانچه هوای بیرون حاوی گرد و غبار می‌باشد، لطفاً دکمه را در حالت گردش هوای داخل قرار دهید تا از ورود گرد و غبار به سیستم تهویه مطبوع و مسدود شدن فیلتر داخل اتاق جلوگیری شود.

■ استفاده مکرر از حالت گردش داخل، ممکن است باعث افزایش دمای اتاق خودرو شده و شیشه‌های خودرو بخار بگیرند. جهت رفع بخار از حالت گردش هوای داخل به مدت کوتاهی استفاده نمایید.

فصل ۴ - امکانات و مشخصات خودرو

تا هوای داخل اتاق خنک شود. زمانی که هوای داخل اتاق خنک شد، بلافاصله شیشه دربها را بالا دهید و برای خنک شدن سریع هوای اتاق، کلید را در حالت گردش هوای داخل قرار دهید.

در زمان شتابگیری سریع خودرو، سبقت گرفتن سریع یا حرکت در سربالایی، موتور باید با قدرت بیشتری کار کند. اگر در این موقعیتها حس می کنید که موتور با قدرت کافی کار نمی کند، توصیه می شود کلید "A/C" را فشار داده و کولر را خاموش نمایید.

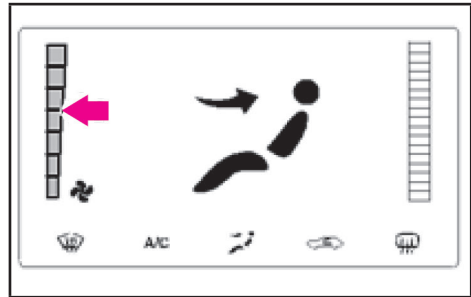

موتور خودرو را روشن کنید :

۱. کلید تنظیم جریان هوا : کلید را در موقعیت مناسب تنظیم نمایید.

۲. کلید "A/C" : روشن کردن کولر

۳. کلید مدور تنظیم دما: قراردادن در منطقه آبی (سرمایش)

۴. توصیه می شود کلید مدور تنظیم حالت دریچه خروج هوا را در حالت رو به صورت قرار دهید.

۵. تنظیم حالت گردش هوای داخل / ورود هوای بیرون: با توجه به شرایط واقعی، موقعیت مناسب گردش هوای داخل و ورود هوای بیرون انتخاب شود (توصیه می شود: برای کاهش سریع دمای اتاق خودرو، حالت گردش هوای داخل تنظیم گردد. اما توصیه می شود برای رانندگی طولانی مدت و اطمینان از کیفیت مناسب هوای داخل اتاق از حالت ورود هوای بیرون استفاده گردد).

در هوای گرم تابستان، پس از قرار داشتن خودرو به مدت طولانی در زیر نور آفتاب و افزایش دمای هوای داخل اتاق، برای خنک شدن سریع هوای داخل اتاق خودرو موارد زیر را انجام دهید:

۱. شیشه هر چهار درب را پایین آورید.
۲. موتور را روشن کرده و کلید مدور تنظیم جریان هوا را در حداکثر سطحها تنظیم نمایید و کلید مدور تنظیم دما را در موقعیت کاملاً سرد قرار داده و کولر را روشن نمایید

⚠ احتیاط

■ حتی در فصل زمستان هر ماه به مدت ۵ دقیقه سیستم کولر را راه اندازی کنید و شیشه دربها را باز نمایید تا سیستم روانکاری شده و از آسیب و ایجاد بوی نامطبوع در اواپراتور در اثر جمع شدن باکتری در اثر رطوبت جلوگیری شود.

■ پس از روشن کردن "A/C"، سیستم کولر شروع به کار خواهد کرد. عملکرد کمپرسور کولر بر قدرت موتور تأثیر داشته و باعث افزایش مصرف بنزین می شود. بنابراین پس از خنک شدن هوای داخل اتاق، کولر را خاموش کرده و حالت دریچه خروج هوا را طوری انتخاب نمایید که هوای تازه به طور طبیعی در اتاق گردش نماید.

■ سطح گاز کولر موجود در سیستم تهویه مطبوع به مرور زمان و به تدریج کاهش می یابد. اگر کارایی سیستم کولر کاهش یافت، لطفاً بلافاصله جهت بررسی گاز کولر به نمایندگی مجاز خدمات پس از فروش بهمن مراجعه نمایید.

■ آلودگی و مسدود شدن سطح کندانسور کولر منجر به کاهش عملکرد سیستم کولر می شود، بنابراین کندانسور باید همواره تمیز باشد.

⚠ احتیاط

برای افزایش سریع دما در فصل سرد زمستان، مراحل زیر را انجام دهید:

■ به منظور جلوگیری از ایجاد باکتری در سطح اواپراتور و ایجاد بوی نامطبوع در اثر رطوبت، هنگام استفاده از کولر، قبل از پارک کردن خودرو لطفاً چند دقیقه کولر را خاموش نمایید و از حالت گردش هوای داخل و ورود هوای بیرون استفاده کرده و اجازه دهید فن کولر تا زمان توقف کامل خودرو به‌طور مداوم کار کند، به طوری که آب جمع شده روی سطح اواپراتور به تدریج خشک گردد.

■ پس از روشن کردن کولر، آب از لوله تخلیه کولر خارج شده و در زیر بدنه خودرو وجود آب را مشاهده می‌کنید، که عادی است.

پس از شروع به حرکت خودرو، در مدت چند دقیقه، کلید مدور تنظیم جریان هوا را در پایین‌ترین سطح قرار داده و کلید تنظیم حالت دریچه خروج هوا را در حالت رو به بالا قرار دهید و دکمه مدور بخاری را در موقعیت بالاترین گرمایش قرار دهید.

■ زمانی که دمای مایع خنک‌کننده موتور ظاهراً افزایش یافته است، کلید مدور جریان هوا را در موقعیت مناسب تنظیم نمایید.

■ چنانچه به علت تعداد زیاد سرنشینان در خودرو، رطوبت هوا افزایش یابد و شیشه‌ها بخار نگیرند، در زمان افزایش دمای داخل اتاق، بهتر است حالت بخارزدایی / رو به بالا را انتخاب کرده تا بخارزدایی از داخل خودرو انجام شود. لازم به ذکر است که استفاده از بخاری، نیروی زیادی از موتور می‌گیرد.

■ به منظور جلوگیری از ایجاد باکتری در سطح اواپراتور و ایجاد بوی نامطبوع در اثر رطوبت، هنگام استفاده از کولر، قبل از پارک کردن خودرو لطفاً چند دقیقه کولر را خاموش نمایید و از حالت گردش هوای داخل و ورود هوای بیرون استفاده کرده و اجازه دهید فن کولر تا زمان توقف کامل خودرو به‌طور مداوم کار کند، به طوری که آب جمع شده روی سطح اواپراتور به تدریج خشک گردد.

■ پس از روشن کردن کولر، آب از لوله تخلیه کولر خارج شده و در زیر بدنه خودرو وجود آب را مشاهده می‌کنید، که عادی است.

عملکرد گرمایشی سیستم تهویه مطبوع

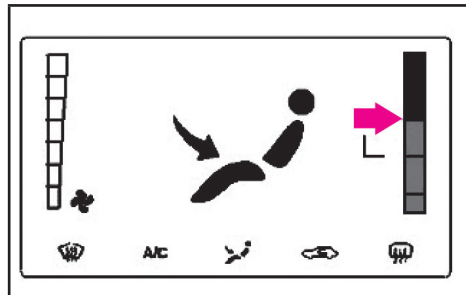

موتور خودرو را روشن کنید:

۱. کلید مدور تنظیم جریان هوا:

کلید را در موقعیت مناسب قرار دهید.

۲. کلید مدور تنظیم دما: در منطقه قرمز

۳. کلید مدور تنظیم حالت دریچه خروج هوا: حالت رو

به بالا

۴. حالت گردش هوای داخل / ورود هوای بیرون: حالت

ورود هوای بیرون

عملکرد بخارزدایی و یخزدایی سیستم تهویه مطبوع

موتور خودرو را روشن کنید:

۱. کلید مدور تنظیم جریان هوا: کلید را در موقعیت

مناسب قرار دهید.

فصل ۴ - امکانات و مشخصات خودرو

■ گاز کولر و روغن کمپرسور با کیفیت (شرکتی) در نمایندگی مجاز خدمات پس از فروش بهمن عرضه می‌شود. در صورت عدم استفاده از گاز کولر و روغن کمپرسور کولر شرکتی، هرگونه آسیب احتمالی به سیستم تهویه مطبوع تحت پوشش گارانتی قرار نمی‌گیرد.

■ در هوای گرم تابستان، قرار دادن خودرو در معرض تابش مستقیم آفتاب باعث افزایش دما در محیط بسته اتاق خودرو می‌شود. حتی گرمای داخل اتاق خودرو حتی در مدت زمان کوتاه، باعث آسیب جسمی افراد (به خصوص کودکان) و حیوانات خانگی داخل خودرو یا حتی موجب مرگ آنها می‌شود.

■ هرگز بدون کسب مجوز اقدام به تعمیر سیستم تهویه مطبوع نکنید. فشار بالای گاز کولر سیستم تهویه مطبوع برای سلامتی مضر است. همواره برای بررسی و تعمیر سیستم با نمایندگی مجاز خدمات پس از فروش بهمن تماس بگیرید.

■ همواره محدوده دید راننده باید مناسب باشد. بنابراین لازم است با نحوه عملکرد بخاری، کولر، سیستم گرمکن شیشه‌ها و عملکرد یخ‌زدایی سیستم آشنایی کامل داشته باشید.

■ محدوده دید نامناسب راننده باعث بروز تصادف و در پی آن آسیب بدنی می‌شود. بنابراین برای جلوگیری از تصادف و رانندگی ایمن باید شیشه‌ها همواره از وجود برف، یخ و بخار تمیز بوده تا راننده دیده مناسبی داشته باشد.

۲. کلید مدور تنظیم دما: منطقه قرمز (گرمایش)
 ۳. کلید مدور تنظیم حالت دریچه خروج هوا: در حالت بخارزدایی قرار دهید.
 ۴. دکمه گرمکن شیشه عقب: برای گرم شدن شیشه عقب، دکمه گرمکن شیشه عقب را روشن نمایید.
- هم زمان، گرمکن آینه بغل نیز راه‌اندازی شده و این عملکرد حدود ۱۰ دقیقه فعال می‌باشد، سپس گرمکن به طور خودکار غیر فعال خواهد شد. اگر هنگام عملکرد گرمکن، کلید گرمکن شیشه عقب را مجدداً فشار دهید، بلافاصله عملکرد گرمکن متوقف خواهد شد. با توجه به سطح تجهیزات خودرو، بعضی از مدل‌های خودرو مجهز به این عملکرد نمی‌باشند.

 احتیاط

■ زمانی که میزان رطوبت هوای بیرون بالا است (مانند هوای بارانی)، کلید مدور تنظیم دمای هوا را در موقعیت پایین‌ترین دما جهت کاهش دمای هوای داخل اتاق قرار دهید. در این شرایط استفاده از حالت گرم‌کن شیشه جلو موجب ایجاد بخار در سطح بیرونی دو شیشه کناری شود و بر محدوده دید راننده تأثیر خواهد داشت، برای رفع بخار روی شیشه حالت دریچه خروج هوا را تغییر داده یا دمای خروجی را افزایش دهید.

■ هوای دم‌کرده داخل اتاق خودرو، منجر به ایجاد حس خستگی و حواس‌پرتی راننده می‌شود، در نتیجه می‌تواند حادثه آفرین باشد. بنابراین از حالت گردش هوای داخل به مدت طولانی استفاده نکنید. در زمانی که نیازی به استفاده از حالت گردش هوای داخل نمی‌باشد، بلافاصله دکمه را در حالت ورود هوای بیرون قرار دهید.

■ هنگامی که خودرو در پارکینگ یا محیطی بدون تهویه مناسب پارک باشد، جهت جلوگیری از بروز مسمومیت ناشی از ورود دود آگزوز به داخل اتاق خودرو، حالت گردش هوای داخل را روشن کنید.

شده و برای شارژ کردن، پخش موسیقی و ویدیو استفاده می‌شود.

درگاه USB عقب

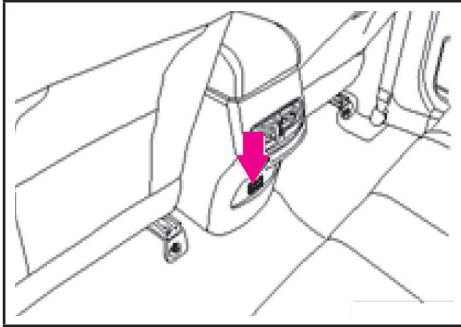

دو درگاه USB عقب در زیر درپچه خروجی هوای پشت کنسول وسط قرار دارد. درپوش محافظ درگاه USB را با دست باز کنید و کابل USB را جا بزنید. هنگام اتصال توجه کنید که جهت کابل، درست باشد.

آفتاب‌گیر و آینه آرایشی

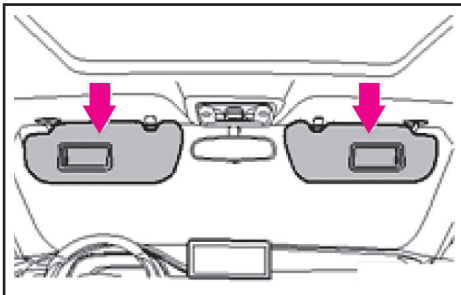

آفتاب‌گیر را از موقعیت اولیه آن حدود 180° در جهت شیشه جلو پایین آورید.

سوکت برق پشتیبان و USB

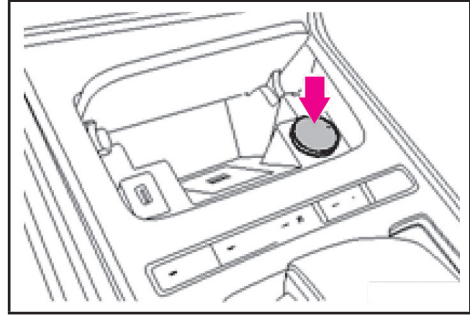

سوکت برق پشتیبان در سمت راست و جلوی دسته دنده قرار دارد، پس از باز کردن درب محفظه نگهداری می‌توان این سوکت را مشاهده کرد.

📖 برای مطالعه

اگر از سوکت برق استفاده نمی‌شود، لطفاً بلافاصله تجهیزات برقی را از آن جدا نمایید.

درگاه USB جلو

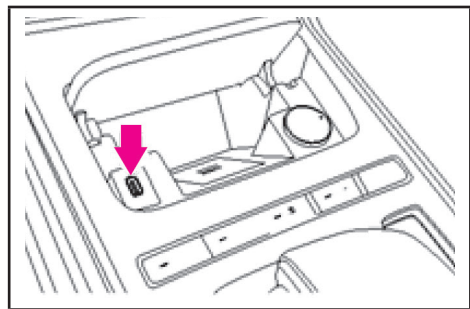

درگاه USB جلو در جلوی دسته دنده قرار دارد که پس از باز کردن درب آن، قابل مشاهده است. درگاه USB جلو به وسیله سیستم مالتی مدیا خواننده

فصل ۴ - امکانات و مشخصات خودرو

لیوانی می‌باشد، جهت استفاده از آن، زیرآرنجی را به سمت پایین خم کنید.

در صورتی که نیازی به استفاده از زیرآرنجی نمی‌باشد، آن را در موقعیت اولیه خود قرار دهید.

محفظه نگهداری اشیاء جعبه داشبورد

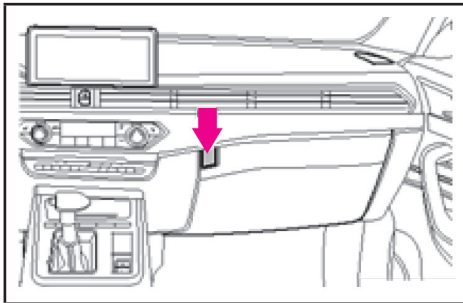

از جعبه داشبورد برای قرار دادن نقشه، کتابچه راهنما و سایر اشیاء استفاده می‌شود.

با فشار دادن کلید سمت چپ جعبه داشبورد، درب آن را باز نمایند.

⚠ هشدار

■ درب جعبه داشبورد باید همواره بسته باشد. در غیراین صورت، در هنگام ترمزگیری، تغییر مسیر ناگهانی و بروز تصادف، ممکن است سرنشینان خودرو با درب باز جعبه داشبورد یا با اشیاء داخل آن برخورد نمایند.

■ از قراردادن اشیاء سخت یا بزرگتر از محفظه داشبورد در داخل آن خودداری گردد، زیرا در اثر تصادف یا ترمزگیری ناگهانی این اشیاء به بیرون پرتاب شده و منجر به آسیب‌بدنی خواهند شد.

آفتاب‌گیر را می‌توانید از پایه آن جدا کرده و در سمت شیشه کناری قرار دهید.

در آفتاب‌گیر سمت راننده محل قرار دادن گواهی نامه رانندگی، قیوض و . . . وجود دارد. آفتاب‌گیر سمت سرنشین جلو مجهز به آینه آرایشی می‌باشد.

دستگیره سقفی و زیر آرنجی وسط صندلی‌های عقب دستگیره سقفی

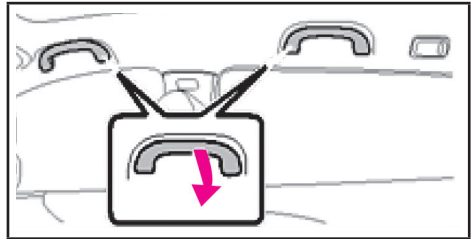

دستگیره سقفی به ترتیب در بالای درب سرنشین جلو و درب‌های سرنشینان ردیف وسط و عقب در دو طرف قرار دارد. هنگام رانندگی در جاده‌های نامناسب، سرنشینان خودرو با گرفتن این دستگیره‌های سقفی، می‌توانند تعادل و ایمنی خود را حفظ نمایند.

زیر آرنجی وسط صندلی‌های عقب

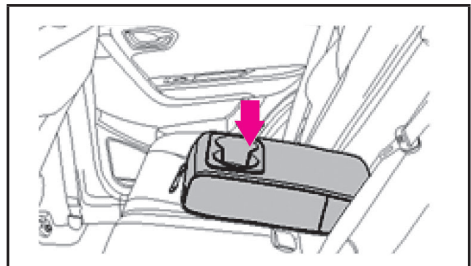

صندلی عقب مجهز به زیرآرنجی خم شد و مجهز به جا

محفظه نگهداری کنسول وسط

برای قرار دادن نقشه، لیوان و سایر اشیاء از محفظه نگهداری روی درب‌های جلو و عقب استفاده می‌شود.

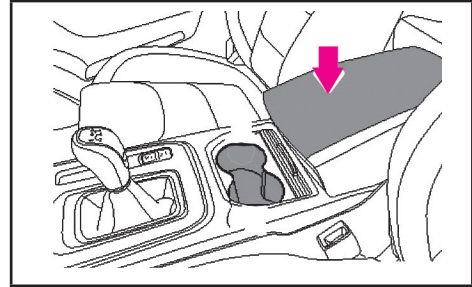

از این محفظه برای نگهداری نقشه، کتابچه راهنما و سایر اشیاء استفاده می‌شود.

⚠ احتیاط

در صورت قرار دادن بطری در این محفظه، باید درب آن بسته باشد. از قراردادن بطری، لیوان یا لیوان کاغذی (یک بار مصرف) بدون درپوش و حاوی مایعات در این محفظه خودداری نمایید زیرا ممکن است مایعات درون این ظروف به محیط خودرو پاشیده شود. از قراردادن اشیاء با اندازه بزرگتر از محفظه در داخل آن خودداری گردد.

جیب صندلی‌های جلو

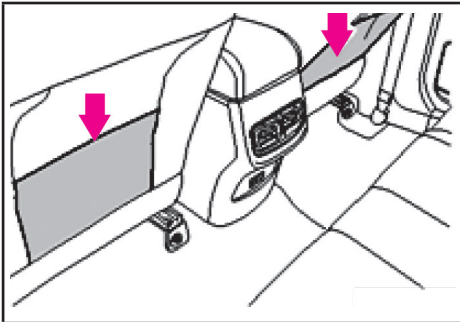

پشتی صندلی‌های جلو در قسمت عقب مجهز به جیب هستند که از این جیب‌ها برای قراردادن مدارک، کتابچه راهنما و غیره استفاده می‌شود.

درب پشتی برقی

جهت راحتی راننده به چند روش می‌توان درب پشتی برقی را بازکرد: با حرکت دادن پا (حالت لگزدن)، بازکردن و بستن درب پشتی به صورت دستی و بازکردن درب پشتی تا ارتفاع تنظیم شده.

⚠ هشدار

- بالا آوردن درپوش روی کنسول وسط ممکن است مانع حرکت دست راننده شود، بنابراین مراقب باشید که دچار حادثه نشوید.
- در زمان رانندگی، درپوش محفظه نگهداری کنسول باید بسته باشد.
- در زمان حرکت خودرو اجازه ندهید افراد بزرگسال و کودکان روی کنسول وسط قرار بگیرند.

محفظه نگهداری روی درب

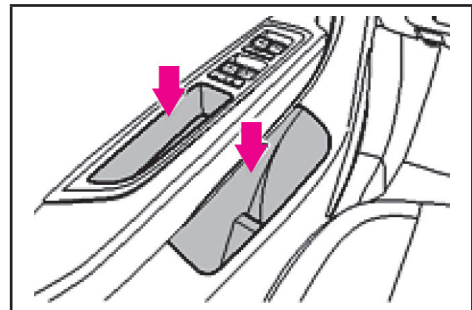

فصل ۴ - امکانات و مشخصات خودرو

⚠ احتیاط

سنسور درب پشتی، در پشت سپر عقب قرار دارد. هرگز قسمت فلزی سپر را دستکاری نکنید یا در زمان رنگ زدن از رنگ متالیک استفاده نکنید. ممکن است حرکت دادن پا برای بازکردن درب پشتی تأیید و شناسایی نشود.

⚠ هشدار

هنگام حرکت دادن پا جهت باز شدن درب پشتی مراقب باشید پای شما با لوله آگزوز برخورد نکند. لوله آگزوز ممکن است خیلی داغ بوده و منجر به سوختگی شود. پای خود را فقط در محدوده شناسایی سنسورهای درب پشتی حرکت دهید.

باز کردن درب پشتی به صورت دستی

زمانی که قفل درب‌های خودرو باز است و کلید هوشمند نیز همراهتان است، به درب پشتی نزدیک شده و کلید روی درب پشتی را با دست فشار دهید، سپس درب پشتی باز خواهد شد.

بستن درب پشتی به صورت دستی

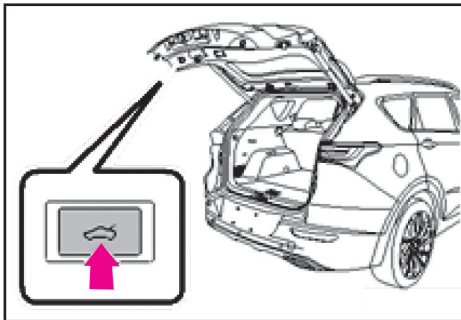

باز کردن درب پشتی با حرکت پا (حالت لگدزدن)

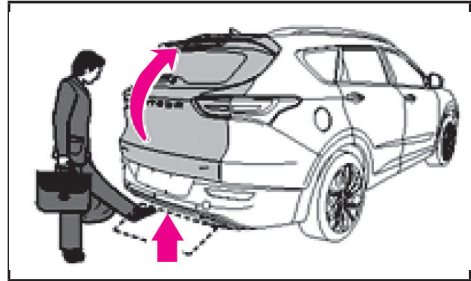

در شرایطی که نمی‌توانید درب پشتی را با دست باز کنید، به عنوان مثال در صورت حمل بار با دو دست و اینکه کلید هوشمند را نمی‌توانید خارج کنید، زمانی که کلید هوشمند را همراه دارید، خودرو متوقف می‌باشد و همچنین دکمه خاموش و روشن خودرو نیز در موقعیت OFF قرار دارد، به درب پشتی نزدیک شوید (کمتر از ۱/۵ متر) و پای خود را در زیر سپر عقب یک یا دو بار حرکت دهید (حالت لگدزدن)، درب پشتی به‌طور خودکار باز شده و بالا می‌آید.

محدوده حرکت دادن پا (حالت لگدزدن) که سیستم قادر به تشخیص حرکت پای شما باشد در زیر پلاک خودرو قرار دارد. زمانی که یکبار پای خود را در این محدوده حرکت می‌دهید، بلافاصله بدن خودرو را عقب بکشید تا در زمان باز شدن درب پشتی با آن برخورد نداشته باشید. لطفاً پای خود را دوباره حرکت ندهید تا از دریافت سیگنال مجدد به وسیله سیستم جلوگیری شود زیرا ممکن است درب پشتی باز نشود.

شرایط آب و هوایی مانند بارش برف و باران ممکن است در عملکرد سنسورها تداخل ایجاد کرده و با حرکت دادن پا در محدوده شناسایی سنسورها، درب پشتی باز نشود که عادی است.

■ در صورت بستن درب پشتی برقی با دست، از اعمال فشار خودداری کرده و درب پشتی را به آرامی ببندید.

■ هنگام رانندگی در سربالایی یا سرازیری، به دلیل تغییر مرکز ثقل خودرو، درب پشتی برقی ممکن است باز یا بسته نشود که این حالت عادی است، درب پشتی برقی را با دست باز و بسته کنید.

با وجودی که درب پشتی برقی مجهز به عملکرد برگشت پذیری خودکار است، اما با قراردادن مانع سعی نکنید که عملکرد برگشت پذیری خودکار درب پشتی برقی را فعال کنید زیرا ممکن است به طور ناخواسته دچار آسیب جسمی شوید.

تنظیم ارتفاع باز شدن درب پشتی برقی مطابق سلیقه شخصی

زمانی که درب پشتی تا نیمه باز شده است یا کامل باز شده و متوقف می شود، کلید داخلی را فشار داده و به مدت ۳ تا ۱۰ ثانیه نگه دارید، درب پشتی برقی ارتفاع باز شدن را در حافظه خود ذخیره می کند. پس از انجام موفقیت آمیز تنظیمات، صدای آژیر هشدار به مدت یک ثانیه شنیده می شود. چنانچه بار دیگر درب پشتی برقی را باز کنید، درب پشتی برقی تا ارتفاع تنظیم شده، باز خواهد شد.

جهت تنظیم مجدد میزان ارتفاع باز شدن درب پشتی، لازم است درب پشتی برقی را تا ارتفاع مورد نظر با دست تنظیم کرده و پس از توقف درب پشتی، مجدد آن را تنظیم نمایید.

باز و بسته کردن مکرر و عملکرد محافظتی درب پشتی برقی

به منظور جلوگیری از گرم شدن بیش از حد یا توقف عملکرد موتور درب پشتی برقی و یا صدمه دیدن آن به دلیل باز و بسته کردن مکرر، پس از ۸ مرتبه فشار دادن کلید در مدت ۳۰ ثانیه برای باز و بسته کردن درب پشتی

زمانی که درب پشتی برقی باز است، کلید درب پشتی را فشار دهید، درب پشتی بسته خواهد شد.

عملکرد برگشت پذیری خودکار درب پشتی برقی
عملکرد برگشت پذیری خودکار درب پشتی برقی هنگام باز شدن: در زمان باز شدن درب پشتی، در صورت برخورد با مانع (مانند دیوار، تنه درخت و غیره) برای جلوگیری از آسیب خودرو، عملکرد برگشت پذیری خودکار درب پشتی برقی فعال خواهد شد.

عملکرد برگشت پذیری خودکار بسته شدن درب پشتی برقی هنگام بسته شدن: در زمان بسته شدن درب پشتی، در صورت برخورد با مانع (مانند بدن، بارهای بیرون زده از محفظه بار و غیره) برای جلوگیری از آسیب جسمی یا صدمه دیدن خودرو، عملکرد برگشت پذیری خودکار درب پشتی برقی فعال می شود.

روش تعریف شدن درب پشتی برقی (بازگشت به حالت اولیه):

درب پشتی برقی را بسته و در موقعیت قفل قرار دهید، کلید درب پشتی را فشار داده تا درب پشتی تا حداکثر موقعیت آن باز شود، عملکرد تعریف شدن درب پشتی برقی با موفقیت انجام می شود.

⚠ احتیاط

- هنگامی که درب پشتی برقی باز می شود، جک درب پشتی را در جهت افقی نکشید، زیرا ممکن است سبب آسیب به قطعات مربوطه شود.
- زمانی که درب پشتی برقی در بالاترین موقعیت خود باز می باشد، از فشار دادن درب پشتی به منظور بیشتر باز کردن آن خودداری نمایید زیرا این کار موجب صدمه دیدن مجموعه درب پشتی می شود.
- پیش از رانندگی، از بسته بودن صحیح درب پشتی مطمئن شوید، زیرا حادثه آفرین می باشد.

فصل ۴ - امکانات و مشخصات خودرو

محفظه بار

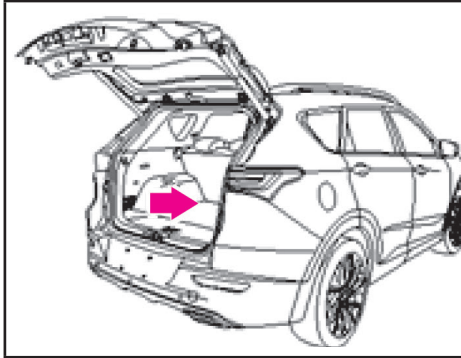

برای ایجاد فضای بیشتر برای قرار دادن بارها، صندلی‌های عقب را بخوابانید. (خودروهای ۷ صندلی)
برای کسب اطلاعات بیشتر، به فصل ۲ - بخش "صندلی‌های خودرو" مراجعه نمایید.

اقدامات احتیاطی مربوط به قرار دادن بارها

در زمان قرار دادن بارها در خودرو، به نکات ایمنی زیر توجه نمایید:

۱. برای ایجاد فضای بیشتر برای قرارگیری بارها، زمانی که هیچ فردی در صندلی‌های عقب قرار ندارد، صندلی عقب را بخوابانید (برای آشنایی با نحوه خواباندن صندلی‌های عقب به فصل ۲ - بخش "صندلی‌های خودرو" مراجعه نمایید).

۲. از قرار داشتن خودرو در سطح صاف اطمینان حاصل کنید (سطح قرارگیری خودرو، شیب‌دار نباشد).

۳. برای کاهش مصرف سوخت، از حمل بارهای غیر ضروری خودداری نمایید.

۴. جهت بسته شدن کامل درب پشتی، مطمئن شوید که اندازه بارها بزرگتر از محفظه بار نباشد.

برقی، عملکرد درب پشتی برقی غیر فعال شده و پس از ۳۰ ثانیه مجدد از سرگرفته می‌شود. در این شرایط با دست درب پشتی را بسته و کاملاً قفل نمایید تا عملکرد درب پشتی برقی مجدد از سر گرفته شود.

محفظه بار

صفحه طاقچه صندلی عقب

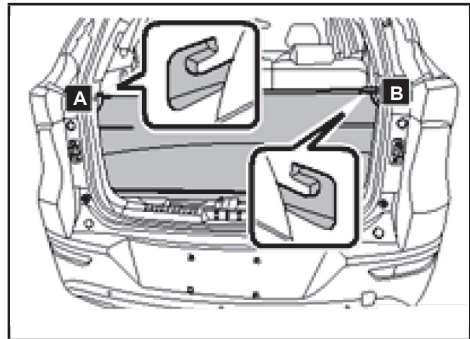

درب پشتی را باز کرده و صفحه طاقچه‌ای صندلی عقب را به سمت بالا بلند کنید.

صفحه طاقچه‌ای صندلی عقب را به طور عمود کشیده و روی قلاب A و B قرار داده تا محکم شود. از قرارگیری صحیح و کامل صفحه طاقچه‌ای صندلی عقب، مطمئن شوید.

هشدار 

■ پیش از رانندگی، از بسته بودن صحیح درب پشتی مطمئن شوید، زیرا حادثه آخرین می باشد. مراقب باشید که ارتفاع چمدان‌ها و بارها از پشتی صندلی‌های عقب، بیشتر نشود. برای جلوگیری از سر خوردن بارها به سمت جلو در اثر ترمزگیری ناگهانی و آسیب جسمی سرنشینان خودرو، تا جایی که ممکن است بارها را نزدیک به کف محفظه بار و پایین تر از پشتی صندلی‌های عقب قرار دهید و به‌طور صحیح مهارشان کنید.

■ پیش از رانندگی، از بسته بودن صحیح درب پشتی مطمئن شوید، زیرا حادثه آخرین می باشد. از قرار گرفتن افراد در محفظه بار جلوگیری کنید. لازم است سرنشینان خودرو روی صندلی قرار گرفته و کمربند ایمنی خود را به‌طور صحیح بسته باشند. در غیر این صورت، ممکن است در اثر ترمزگیری ناگهانی یا تصادف، سرنشینان دچار آسیب جسمی جدی شوند.

■ پیش از رانندگی، از بسته بودن صحیح درب پشتی مطمئن شوید، زیرا حادثه آخرین می باشد. زمانی که درب پشتی نیمه باز یا باز می باشد، از حرکت دادن خودرو جلوگیری نمایید تا از پرتاب شدن بارها در محفظه بار و آسیب جسمی افراد جلوگیری شود.

فصل ۵- اقدامات اضطراری

۱۳۲.....	بررسی خودرو در شرایط اضطراری.....
۱۳۲.....	چراغ هشدار خطر (فلاشر).....
۱۳۳.....	مثلث هشدار.....
۱۳۳.....	ابزار یدکی.....
۱۳۳.....	پنجر شدن چرخ هنگام رانندگی.....
۱۳۴.....	تعویض چرخ.....
۱۳۹.....	تعویض فیوز.....
۱۳۹.....	محل قرار گیری جعبه رله و فیوز.....
۱۴۱.....	یدک کشی خودرو.....
۱۴۱.....	اقدامات احتیاطی هنگام یدک کشی خودرو.....
۱۴۲.....	یدک کشی خودرو در شرایط اضطراری.....
۱۴۴.....	نصب قلاب بکسل کردن خودرو.....
۱۴۵.....	روشن کردن موتور با استفاده از باتری کمکی.....
۱۴۷.....	باز کردن درب پشتی در شرایط اضطراری.....

بررسی خودرو در شرایط اضطراری

هنگام رانندگی، امکان بروز خطرات ناگهانی وجود دارد. فقط با انجام عکس العمل به موقع و مناسب و کنترل صحیح خودرو می‌توانید از بروز تصادف و آسیب جسمی جلوگیری کرده یا حتی شدت تصادف را کاهش دهید.

چراغ هشدار خطر (فلاشر)

در صورت توقف خودرو در محل عبور و مرور خودروها و احتمال بروز تصادف، همواره چراغ‌های هشدار خطر (فلاشر) را برای هشدار به سایر رانندگان وسایل نقلیه روشن نمایید. خودرو را تا جایی که امکان دارد در محلی دور از مسیر عبور و مرور سایر وسایل نقلیه متوقف نمایید.

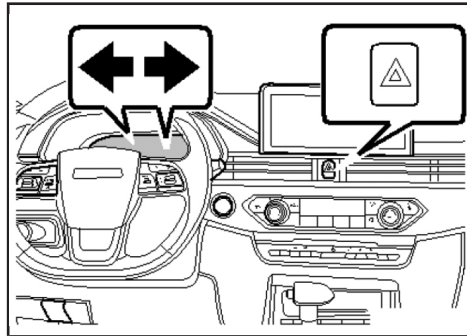

کلید چراغ هشدار خطر (فلاشر) در بالای پنل کنترل سیستم تهویه مطبوع قرار دارد.

جهت روشن کردن چراغ هشدار خطر (فلاشر) این کلید را فشار دهید و با فشار مجدد کلید، چراغ هشدار خطر (فلاشر) خاموش خواهد شد.

در زمان روشن بودن چراغ هشدار خطر (فلاشر)، چراغ‌های راهنمای راست و چپ، نشانگر چراغ‌های راهنمای راست و چپ در صفحه کیلومتر و نشانگر چراغ هشدار خطر روی کلید چراغ هشدار خطر به طور هم

زمان شروع به چشمک‌زدن می‌کنند.

عملکرد هشدار چراغ‌های راهنمای در شرایط اضطراری

زمانی که با سرعت و شتاب بالا در حال رانندگی هستید، اگر بلافاصله پدال ترمز فشار داده شود، تمام چراغ‌های راهنما بلافاصله شروع به چشمک‌زدن می‌کنند و همزمان نشانگر چراغ‌های راهنما در صفحه کیلومتر نیز چشمک می‌زنند. در صورت رها کردن پدال ترمز، کلید هشدار خطر (فلاشر) را فشار داده یا دکمه خاموش و روشن خودرو را در موقعیت OFF (خاموش) قرار دهید، سپس چشمک‌زدن تمام چراغ‌های راهنما متوقف خواهد شد.

برای مطالعه

■ هنگامی که دکمه خاموش و روشن خودرو در موقعیت خاموش باشد، چراغ هشدار خطر (فلاشر) باز هم عملکرد خواهد داشت.

■ در صورت فعال شدن کیسه‌های هوا، چراغ هشدار خطر (فلاشر) به طور خودکار فعال خواهد شد.

احتیاط

برای جلوگیری از خالی شدن شارژ باتری خودرو، زمانی که موتور خاموش است، از بیهوده روشن ماندن چراغ هشدار خطر خودداری شود.

مثلث هشدار

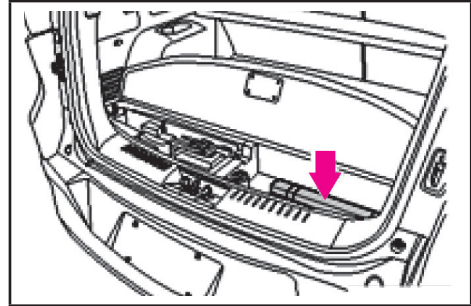

محل قرارگیری مثلث هشدار در سمت راست و زیر کفی محفظه بار است. در صورت بروز شرایطی که راننده مجبور به توقف خودرو می‌باشد یا زمانی که تصادفی روی داده است، از مثلث هشدار برای هشدار به سایر خودروهای عبوری و جلوگیری از بروز حادثه استفاده نمایید.

ابزار یدکی

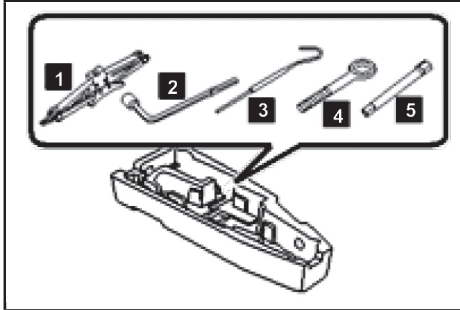

- 1- جک
- 2- آچار چرخ
- 3- دسته جک
- 4- قلاب بکسل کردن خودرو
- 5- رابط باز کردن چرخ زاپاس

پنچر شدن چرخ هنگام رانندگی

اگر در زمان رانندگی چرخ خودرو پنچر شود، سرعت خودرو را به تدریج کاهش داده، غربلیک فرمان را با دو دست بگیرید و در مسیر مستقیم حرکت کنید. سپس خودرو را در محل امنی دور از عبور و مرور وسایل نقلیه متوقف نمایید.

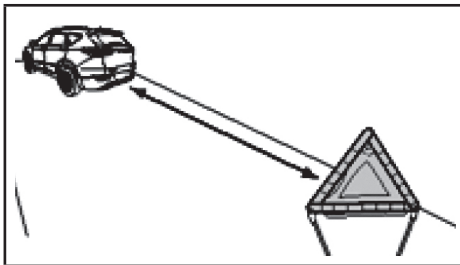

⚠ احتیاط

- در صورت بروز شرایط اضطراری در جاده، مثلث هشدار را در فاصله بیش از ۵۰ متر دورتر از خودرو و در جهت خودروهای عبوری قرار دهید.
- در صورت بروز شرایط اضطراری در بزرگراه، مثلث هشدار را در فاصله بیش از ۱۰۰ متری دورتر از خودرو قرار دهید.
- در صورت بروز شرایط اضطراری هنگام بارش باران یا در سر پیچ جاده، مثلث هشدار را در فاصله بیش از ۱۵۰ متری دورتر از خودرو قرار داده تا خودروهای پشت سر از وجود مثلث هشدار مطلع شوند.

خارج کردن چرخ زاپاس

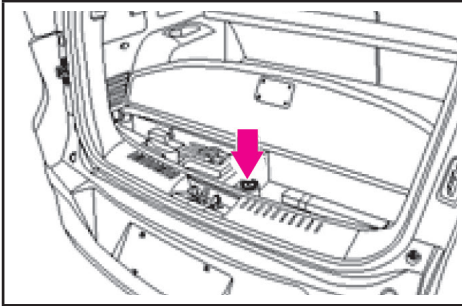

۱. درب پشتی را باز کرده و کفی محفظه بار را بالا آورید.
۲. با استفاده از پیچ‌گوشتی دوسو، درپوش پیچ باز کردن چرخ زاپاس را جدا نمایید.

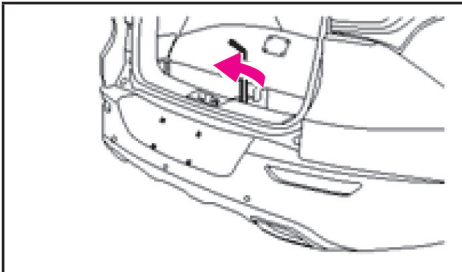

۳. رابط باز کردن چرخ زاپاس را در سوراخ باز کردن چرخ زاپاس جا بزنید.
۴. رابط باز کردن چرخ زاپاس را همراه با آچار چرخ در خلاف جهت حرکت عقربه‌های ساعت بچرخانید و چرخ زاپاس را آزاد نمایید.

۱. ترمز دستی را بالا کشیده و دسته دنده را در موقعیت P (پارک) قرار دهید.
۲. موتور را خاموش کرده و چراغ‌های هشدار خطر (فلاشر) را روشن نمایید.
۳. سرنشینان خودرو را پیاده کرده و از آنها بخواهید در محلی دور از محل عبور و مرور وسایل نقلیه قرار بگیرند.
۴. مثلث هشدار را از محفظه بار خارج کرده و آن را در فاصله ۵۰ متری پشت خودرو قرار دهید.

⚠ احتیاط

زمانی که چرخ خودرو پنچر شده است به رانندگی ادامه ندهید. در صورت پنچر شدن چرخ ادامه رانندگی حتی مسیر کوتاه منجر به آسیب چرخ می‌شود و ممکن است دیگر چرخ قابل تعمیر نباشد.

تعویض چرخ

آماده سازی برای جک زدن خودرو

۱. جک را روی سطح صاف و محکم قرار داده و از آن استفاده نمایید.
۲. توصیه می‌شود در پشت چرخ از یک بلوک مانع استفاده کرده و مطمئن شوید کسی در خودرو قرار نداشته باشد.
۳. اجازه ندهید کسی در زیر خودرویی که جک زده شده قرار بگیرد.

فصل ۵ - اقدامات اضطراری

محل قراردادن بلوک مانع	چرخ پنجر شده
پشت چرخ عقب راست	چرخ جلو چپ
پشت چرخ عقب چپ	چرخ جلو راست
جلوی چرخ جلو راست	چرخ عقب چپ
جلوی چرخ جلو چپ	چرخ عقب راست

۲. شل کردن پیچ‌های چرخ

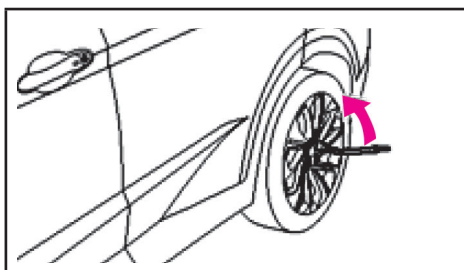

قبل از جک‌زدن خودرو، پیچ‌های چرخ‌ها را باید تعویض شود را با استفاده از آچار چرخ و چرخاندن آن در خلاف جهت حرکت عقربه‌های ساعت شل نمایید. از حداکثر گشتاور برای شل کردن پیچ‌های چرخ استفاده کنید، آچار چرخ را روی پیچ قرار داده و دسته جک را در سمت چپ آچار چرخ قرار دهید، سپس انتهای دسته جک را گرفته و به سمت پایین فشار دهید.

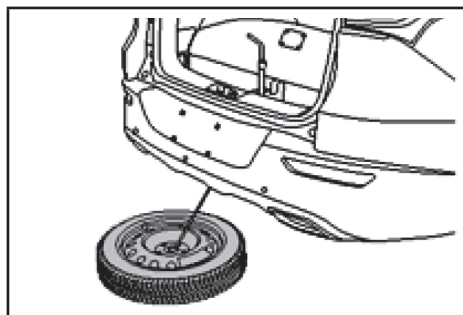

۵. زمانی که چرخ زاپاس را پایین آوردید، قلاب چرخ زاپاس را جدا کنید.
۶. پس از تعویض چرخ، لازم است چرخ تعویض شده را با انجام عکس مراحل بالا در محل چرخ زاپاس قرار دهید.

احتیاط ⚠️

برای جلوگیری از آسیب یا خراشیدگی قطعات داخلی، هنگام استفاده از ابزار یدکی و پیاده کردن چرخ زاپاس مراقب باشید و اقدامات را با احتیاط انجام دهید.

تعویض چرخ با چرخ زاپاس

۱. در پشت یا جلوی چرخ، بلوک مانع قرار دهید.

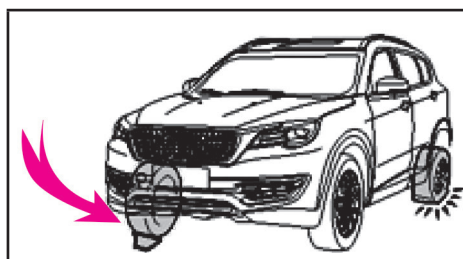

در صورت جک‌زدن خودرو، بلوک مانع را در چرخ مورب با چرخ پنجر شده (مطابق تصویر) قرار دهید تا از حرکت چرخ‌ها جلوگیری شود.

⚠ احتیاط

- هنگام جک زدن خودرو، هرگز در زیر بدنه خودرو قرار نگیرید تا از آسیب جسمی جلوگیری شود.
- خودرو را تا ارتفاعی جک بزنید که به راحتی بتوانید چرخ را تعویض کنید.

۴. پس از اطمینان از اینکه کسی در خودرو نیست خودرو را جک بزنید.

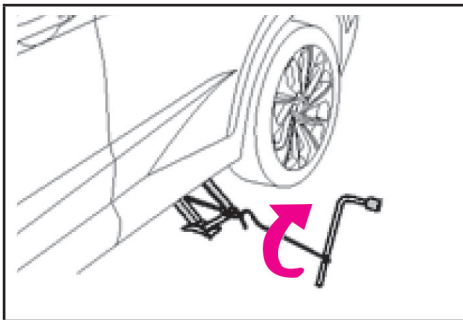

هنگام جک زدن خودرو، ابتدا میله جک را در جک و سپس آچار چرخ را در میله جک محکم نمایید. سپس آچار چرخ را در جهت حرکت عقربه‌های ساعت بچرخانید. هنگام تماس جک با بدنه خودرو و بالا آمدن خودرو، موقعیت جک را بررسی کنید که مناسب باشد.

⚠ احتیاط

- در زمان بازکردن پیچ‌های چرخ با استفاده از آچار چرخ، تا حد ممکن، از جدا شدن آچار چرخ از روی پیچ چرخ جلوگیری نمایید، زیرا ممکن است موجب آسیب به پیچ چرخ شود.
- در این مرحله از بازکردن کامل پیچ‌های چرخ خودداری کنید و فقط پیچ‌های چرخ را کمی شل نمایید. زیرا ممکن است چرخ در اثر فشار و سنگینی خودرو، از جای خود خارج شود که باعث آسیب جسمی جدی یا صدمه دیدن خودرو خواهد شد.

۳. نحوه استفاده از جک

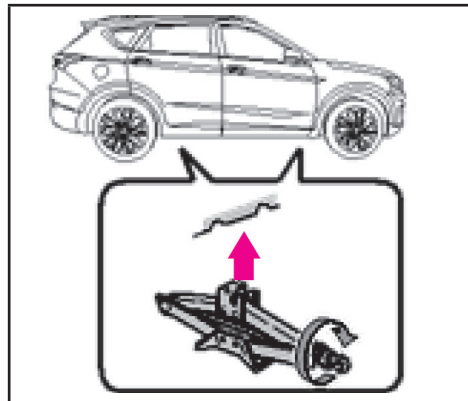

جک را روی سطح هموار به صورت درست قرار دهید و مطمئن شوید جک محکم و به طور صحیح در محل جک زدن خودرو قرار داشته باشد. دسته جک را تا زمانی که سر جک با محل جک زدن روی بدنه خودرو تماس پیدا کند، با دست در جهت حرکت عقربه‌های ساعت بچرخانید.

فصل ۵ - اقدامات اضطراری

ممکن است منجر به بروز حادثه شود.

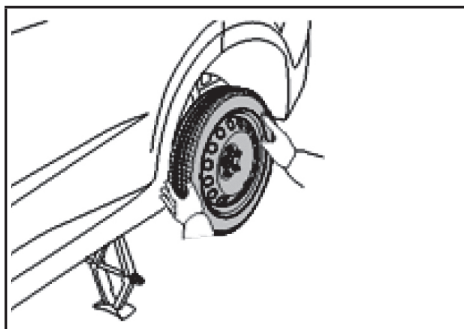

سپس چرخ زاپاس را روی توپی چرخ نصب نمایید.

۷. نصب پیچ‌های چرخ

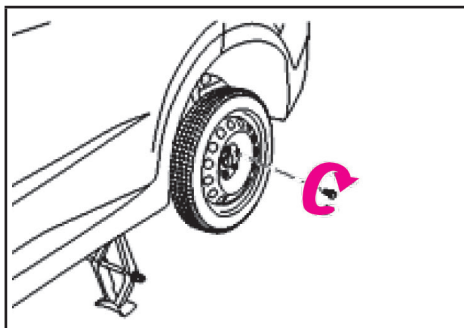

در زمان نصب پیچ‌های چرخ، ابتدا پیچ‌های چرخ را با دست و در جهت حرکت عقربه‌های ساعت کمی سفت کنید، سپس غربیلک فرمان را در جهت مستقیم قرار دهید و تمام پیچ‌های چرخ را با استفاده از آچار چرخ کاملاً سفت نمایید.

۵. چرخ‌ی که باید تعویض شود را باز نمایید.

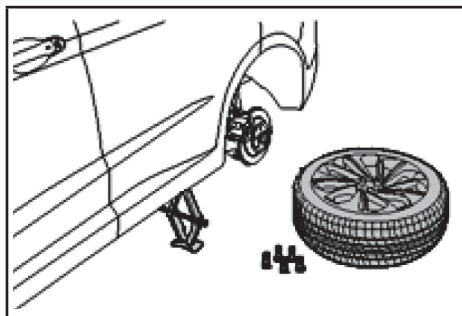

با استفاده از آچار چرخ، پنج پیچ چرخ را در خلاف جهت حرکت عقربه‌های ساعت چرخانده و باز کنید، سپس چرخ را پیاده نمایید.

در زمان قراردادن چرخ روی زمین، مراقب باشید روی چرخ به سمت بالا قرار داشته باشد تا از خراشیده شدن سطح چرخ جلوگیری شود.

۶. نصب چرخ زاپاس

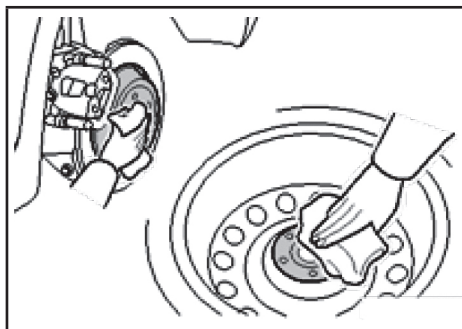

قبل از نصب چرخ زاپاس، با استفاده از پارچه‌ای تمیز، آلودگی روی سطح چرخ زاپاس را تمیز کنید. مطمئن شوید که توپی چرخ به طور مناسب با سطح چرخ تماس داشته باشد. در غیر این صورت پیچ‌های چرخ شل شده و

انجام دهید.

برای سفت کردن پیچ‌های چرخ، فقط از آچار چرخ استفاده نمایید.

۹. چرخ پنجر را در جای خود قرار دهید.

۱۰. تمام ابزار یدکی، مثلث هشدار و جک را جمع‌آوری کرده و آنها را به‌طور صحیح در جای خود به‌طور صحیح قرار دهید.

۱۱. پس از تعویض، میزان فشار باد چرخ زاپاس را بررسی نمایید.

اگر نشانگر هشدار فشار باد تایر (در صفحه کیلومتر) روشن شود یا با بررسی ظاهری متوجه شوید که فشار باد تایر نامناسب است، برای تنظیم فشار باد تایر در حد مناسب، خودرو را به آرامی حرکت داده و به نزدیکترین نمایندگی مجاز خدمات پس از فروش بهمن مراجعه کنید.

درپوش والو تایر را مجدد نصب کنید، زیرا در صورت فراموش کردن، آلودگی و رطوبت وارد والو تایر شده و امکان خالی شدن باد تایر وجود دارد. در صورت گم کردن درپوش والو، در اسرع وقت نسبت به تهیه آن اقدام کرده و آن را نصب نمایید.

⚠ هشدار

■ در زمان استفاده از چرخ زاپاس اندازه کوچک، با سرعت ۸۰ km/h یا کمتر رانندگی کنید.

■ از چرخ زاپاس اندازه کوچک به صورت طولانی مدت استفاده نکنید. لطفاً برای تعویض چرخ زاپاس اندازه کوچک با چرخ اندازه استاندارد، به نزدیکترین نمایندگی مجاز خدمات پس از فروش بهمن مراجعه نمایید.

■ قبل از باز کردن جک، برای جلوگیری از بروز حادثه هنگام پایین آوردن خودرو، مطمئن شوید که تمام

⚠ احتیاط

پیچ‌های چرخ را به روغن یا گریس آغشته نکنید. در صورت وجود لکه روغن روی پیچ، قبل از نصب چرخ آن را کاملاً تمیز کنید.

۸. خودرو را از جک خارج کرده و پیچ‌های چرخ را کاملاً سفت نمایید.

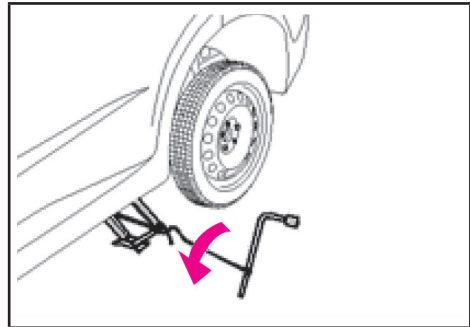

آچار چرخ را در خلاف جهت حرکت عقربه‌های ساعت چرخانده و خودرو را از جک پایین آورید.

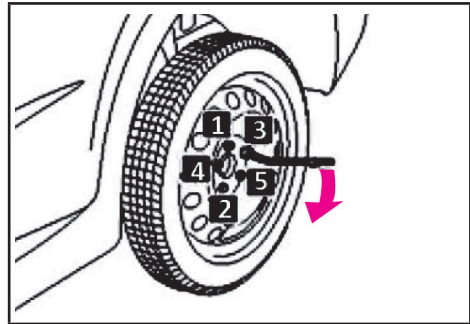

با استفاده از آچار چرخ، پیچ‌های چرخ را به ترتیب نشان داده شده در تصویر سفت نمایید. برای اطمینان از محکم شدن پیچ‌های چرخ، سفت کردن پیچ‌ها را ۲ تا ۳ بار

فصل ۵ - اقدامات اضطراری

(جای آن با فلش مشخص شده است).
روی زبانه دو طرف فشار آورید تا درپوش جعبه فیوز بالا آمده و باز شود، سپس فیوز را بررسی و در صورت لزوم تعویض نمایید.

جعبه رله و فیوز اتاق خودرو



جعبه رله و فیوز اتاق خودرو در قسمت سمت چپ داشبورد قرار دارد و بر چسب جعبه رله و فیوز اتاق خودرو در پشت درب آن چسبانده شده است.

برای مطالعه

- در زمان باز و بست درب جعبه فیوز روی داشبورد، مراقب باشید تا خودرو صدمه نبیند. در صورت لزوم با نمایندگی مجاز خدمات پس از فروش بهمن تماس بگیرید.
- جعبه فیوز باید تمیز باشد، در زمان باز کردن جعبه فیوز مراقب باشید رطوبت و آلودگی به آن نفوذ نکند، زیرا آلودگی و رطوبت ممکن است باعث آسیب سیستم الکتریکی خودرو شود.

افراد در نزدیکی خودرو در مکان امنی قرار گرفته باشند.

■ به منظور تعویض چرخ زاپاس اندازه کوچک با تایر اصلی، خودرو را به آرامی حرکت داده و به نزدیکترین نمایندگی مجاز خدمات پس از فروش بهمن مراجعه نمایید و پیچ‌های چرخ را با گشتاور $10 \pm 130 \text{ N.m}$ سفت کنید. در غیر این صورت ممکن است پیچ‌های چرخ شل شده و چرخ در حین حرکت از جای خود خارج گردد.

تعویض فیوز

فیوز

از فیوز جهت حفاظت از مدارهای الکتریکی و جلوگیری از افزایش بار الکتریکی تجهیزات برقی خودرو استفاده می‌شود. اگر تجهیزات برقی خودرو عملکرد ندارند ممکن است به علت سوختن فیوز باشد. در این شرایط در صورت لزوم فیوز را بررسی و در صورت لزوم تعویض نمایید.

محل قرارگیری جعبه رله و فیوز موتور

جعبه رله و فیوز محفظه موتور

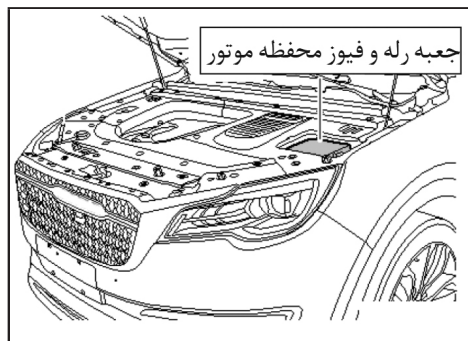

زمانی که درب موتور را باز می‌کنید، جعبه رله و فیوز محفظه موتور در سمت راست محفظه موتور قرار دارد

بررسی فیوز

(خاموش) قرار دهید.

۲. کابل منفی باتری را جدا نمایید.

۳. جعبه فیوز اتاق خودرو روی داشبورد قرار دارد. فیوزهای داخل جعبه فیوز را با توجه به نقشه قرارگیری فیوزها بررسی نمایید.

تعویض فیوز

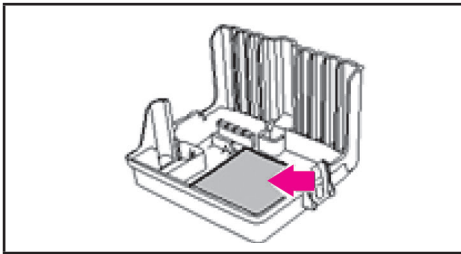

۱. تمام تجهیزات الکتریکی خودرو را خاموش کرده و دکمه خاموش و روشن خودرو را در موقعیت OFF (خاموش) قرار دهید.

۲. درپوش جعبه رله و فیوز را باز کرده و فیوزها را با توجه به نقشه فیوزها در داخل درپوش جعبه فیوز بررسی نمایید.

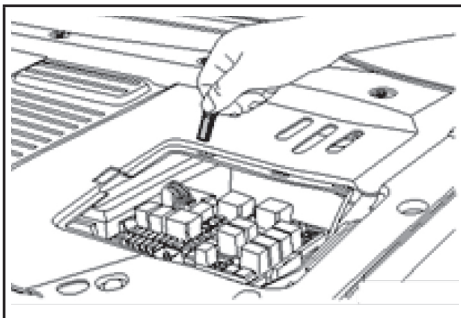

۳. با استفاده از فیوز کش، فیوز سوخته را خارج نمایید.

۴. فیوز را از نظر سوختن بررسی نمایید. اگر از سوختن

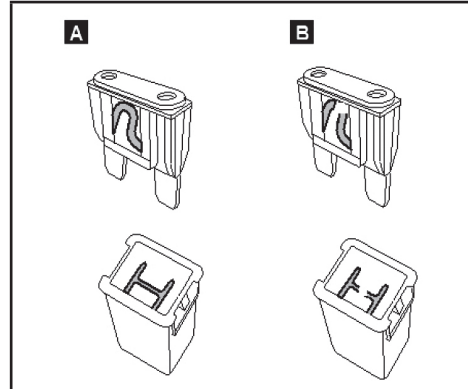

اگر تجهیزات برقی خودرو عملکرد ندارد، لطفاً فیوز مربوطه را بررسی کنید، چنانچه فیوز سوخته باشد لازم است فیوز را تعویض نمود.

با توجه به تصویر، فیوز سالم را مشخص کنید.

A فیوز سالم

B فیوز سوخته

بررسی فیوزهای محفظه موتور

۱. تمام تجهیزات الکتریکی خودرو را خاموش کرده و دکمه خاموش و روشن خودرو را در موقعیت OFF (خاموش) قرار دهید.

۲. کابل منفی باتری را جدا نمایید.

۳. درپوش جعبه رله و فیوز محفظه موتور را باز کرده و فیوزهای داخل جعبه فیوز را با توجه به نقشه قرارگیری فیوزها، بررسی نمایید.

بررسی فیوزهای اتاق خودرو

۱. تمام تجهیزات الکتریکی خودرو را خاموش کرده و دکمه خاموش و روشن خودرو را در موقعیت OFF

فصل ۵ - اقدامات اضطراری

یدک‌کشی خودرو

اقدامات احتیاطی هنگام یدک‌کشی خودرو

در زمان بکسل کردن خودرو، از زنجیر بکسل استفاده کرده و مطابق با قوانین راهنمایی و رانندگی، خودرو را بکسل نمایید. چرخ‌هایی که روی زمین قرار دارند و محور مربوطه باید در شرایط مناسبی قرار داشته باشند، در غیر این صورت از کامیون خودرو بر استفاده نمایید. یدک‌کشی خودرو: قبل از بکسل کردن خودرو، ترمز دستی برقی را آزاد کرده و دسته دنده را در موقعیت دنده خلاص قرار دهید.

مراحل یدک‌کشی صحیح خودرو:

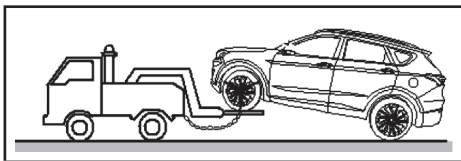

۱. مطابق تصاویر می‌توان نسبت به یدک‌کشی خودرو اقدام کرد.

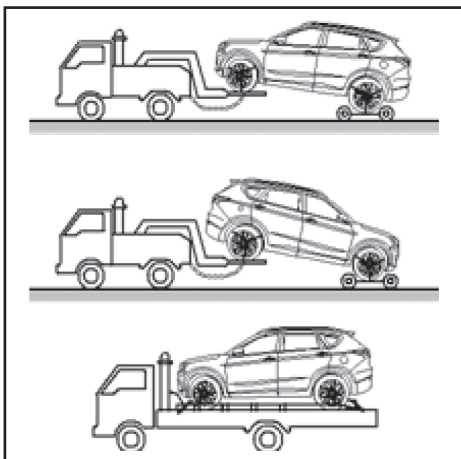

فیوز مطمئن نیستید، فیوز را با فیوز یدکی که از نظر توان مصرفی مشابه است تعویض نمایید.

۵. فقط از فیوز دارای توان مصرفی مشابه استفاده کنید. برای آگاهی از توان مصرفی فیوزها به دیگرام مدار در پشت درپوش جعبه فیوز مراجعه نمایید.

در صورت عدم دسترسی به فیوز یدکی، در شرایط اضطراری از فیوز دارای مشخصات مشابه در سایر تجهیزات برقی غیر ضروری (مانند رادیو) استفاده کنید. توصیه می‌شود یک مجموعه فیوز یدکی از نمایندگی مجاز خدمات پس از فروش بهمن خریداری کرده تا در شرایط اضطراری استفاده نمایید.

احتیاط

- قبل از تعویض فیوز، تمام تجهیزات الکتریکی خودرو را خاموش کرده و دکمه خاموش و روشن خودرو را در موقعیت OFF (خاموش) قرار دهید.
- هرگز از فیوز با توان مصرفی بالاتر استفاده نکنید، زیرا ممکن است بار الکتریکی تجهیزات برقی خودرو افزایش یابد. اگر فیوز تعویض شده مجدداً بسوزد، نشان‌دهنده وجود ایراد در مدار می‌باشد. لطفاً برای بررسی و تعمیر فوری مدار با نمایندگی مجاز خدمات پس از فروش بهمن تماس بگیرید.
- هرگز به جای فیوز حتی جهت تعویض موقتی آن از سیم، استفاده نکنید. در غیر این صورت ممکن است باعث آسیب جدی تجهیزات الکتریکی خودرو یا حتی آتش‌سوزی شود.
- از اعمال هرگونه تغییر بر روی فیوزها یا جعبه فیوز خودداری نمایید.

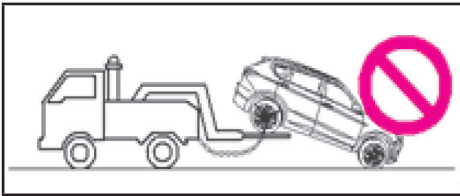

۳. یدک‌کشی با استفاده از کامیون خودرو بر از عقب خودرو، در حالی که چرخ‌های جلو روی زمین قرار داشته باشند.

احتیاط ⚠️

خودرو را با استفاده از کامیون جرثقیلی از جلو یا عقب یدک‌کشی نکنید، زیرا ممکن است بدنه خودرو صدمه ببیند.

یدک‌کشی خودرو در شرایط اضطراری

اگر در شرایط اضطراری که کامیون خودرو بر در دسترس نباشد، می‌توانید خودرو را به طور موقت با استفاده از کابل، زنجیر یا قلاب بکسل خودرو، بکسل نمایید. خودرو را در جاده‌های با سطح سخت و مسیر کوتاه و با سرعت پایین یدک‌کشی نمایید. راننده باید در خودرویی که بکسل می‌شود قرار گرفته و غربلیک فرمان و پدال ترمز را کنترل کند.

مراحل یدک‌کشی خودرو در شرایط اضطراری:

۱. ترمز دستی را آزاد نمایید.
۲. دسته دنده را در موقعیت دنده خلاص (N) قرار دهید.
۳. دکمه خاموش یا روشن خودرو را در موقعیت ON یا ACC قرار دهید.

احتیاط ⚠️

- پس از بالا آوردن چرخ‌ها، لازم است با استفاده از زنجیر بکسل یا ابزار مشابه، چرخ‌های بالا آورده شده را ثابت کنید.
- قبل از یدک‌کشی خودرو، ترمز دستی را آزاد کرده و دسته دنده را در موقعیت دنده خلاص قرار دهید.
- از وجود فاصله مناسب بین چرخ‌هایی که روی زمین قرار دارند و سطح زمین، اطمینان پیدا کنید. در غیر این صورت، سپر و زیر بدنه خودروی بکسل شده، هنگام بکسل، صدمه خواهند دید.

روش یدک‌کشی نادرست خودرو:

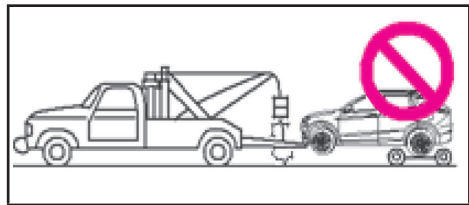

۱. یدک‌کشی با استفاده از کامیون جرثقیلی از جلوی خودرو

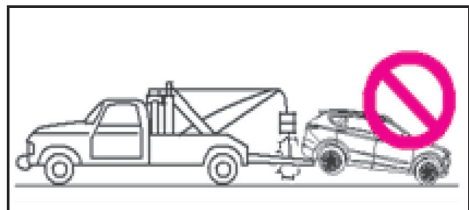

۲. یدک‌کشی با استفاده از کامیون جرثقیلی از عقب خودرو در حالی که چرخ‌های جلو روی زمین قرار داشته باشند.

فصل ۵ - اقدامات اضطراری

⚠ هشدار

■ یدک کشی خودرو بایستی روی سطح جاده سخت و همواره، مسیر کوتاه و با سرعت پایین انجام شود، مطمئن شوید که چرخ‌ها، اکسل، سیستم محرکه خودرو، غربیلک فرمان و ترمز در شرایط مناسب قرار داشته باشند.

■ در زمان یدک کشی خودرو، به آرامی شروع به حرکت کرده و از حرکت یا تغییر مسیر نامنظم خودداری نمایید، زیرا ممکن است فشار زیادی به قلاب بکسل، کابل، زنجیر یا اهرم بکسل وارد شود و منجر به شکسته شدن و صدمه دیدن آن که در نتیجه باعث آسیب جسمی و صدمه خودرو خواهد شد.

■ برای جلوگیری از آسیب جسمی، در زمان یدک کشی خودرو لازم است سایر افراد به غیر از راننده دورتر از خودرو قرار بگیرند.

■ خودرو را به مدت طولانی یدک کشی نکنید.

⚠ احتیاط

■ قبل از یدک کشی خودرو، مطمئن شوید که چرخ‌ها، اکسل، سیستم محرکه خودرو، غربیلک فرمان و ترمز در شرایط مناسب قرار داشته باشند.

■ کابل بکسل، زنجیر یا اهرم بکسل را در قلاب بکسل خودرو محکم نمایید.

■ تا حد ممکن خودروی یدک کش و خودروی یدک شده باید در یک راستا قرار داشته باشند، در غیر این صورت منجر به صدمه دیدن خودروها خواهد شد.

■ هنگامی که موتور خاموش است، بوستر خلاء و سیستم فرمان غیرفعال می‌باشد. بنابراین ترمزگیری و فرمان‌گیری از حالت معمولی دشوارتر است. پس هنگام یدک کشی خودرو احتیاط نمایید.

■ اگر خودروی یدک شده هنوز حرکت نمی‌کند، برای جلوگیری از آسیب مجدد خودرو، با اعمال فشار اقدام به ادامه یدک کشی خودرو نکنید. لطفاً با نمایندگی مجاز خدمات پس از فروش بهمن تماس بگیرید.

نصب قلاب بکسل کردن خودرو
موقعیت نصب قلاب بکسل از جلو

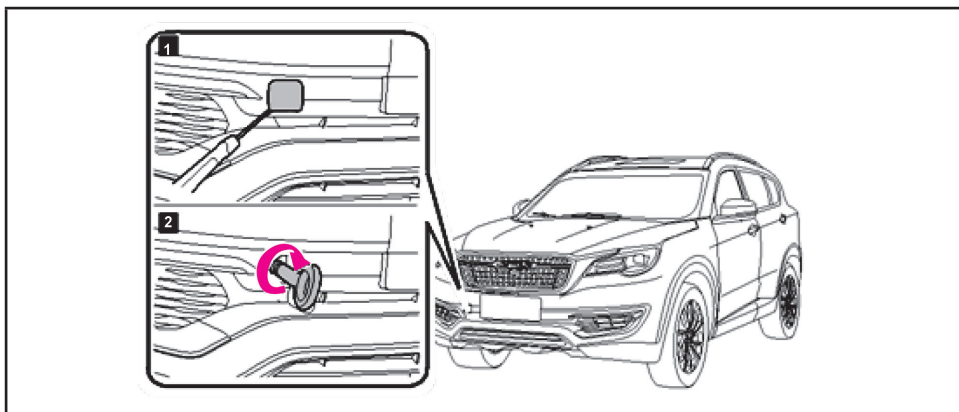

قلاب بکسل از جلو در سمت راست جلوی خودرو قرار دارد.

۱. جهت باز کردن درپوش سوراخ قلاب بکسل از پیچ گوشتی که سر آن با نوار چسب پوشیده شده است استفاده نمایید تا به رنگ خودرو آسیب نرسد.

۲. قلاب بکسل را در سوراخ قلاب جلوی خودرو قرار داده و در جهت حرکت عقربه‌های ساعت چرخانده، سپس آن را با استفاده از آچار چرخ محکم نمایید.

قلاب بکسل از عقب

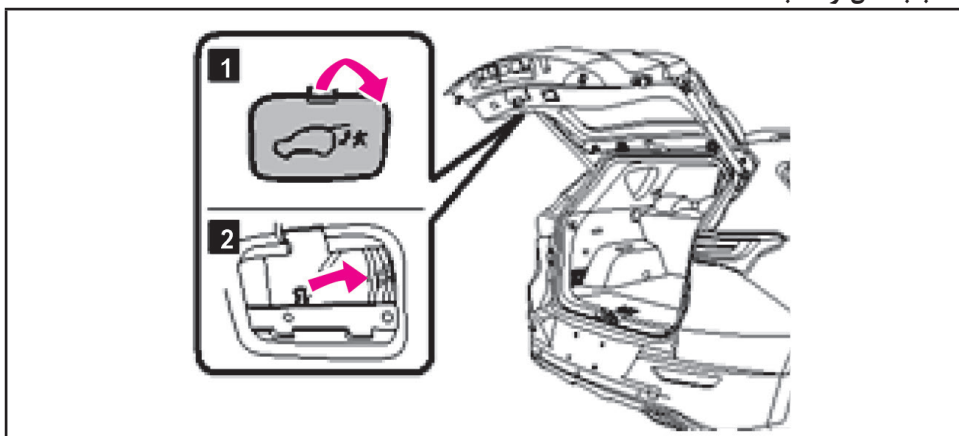

فصل ۵ - اقدامات اضطراری

روشن کردن موتور با استفاده از باتری کمکی

برای جلوگیری از آسیب جسمی یا صدمه دیدن خودرو ناشی از استفاده ناصحیح از باتری کمکی، توصیه می‌شود در صورتی که با روش استفاده از باتری کمکی آشنایی ندارید، از تعمیر کار حرفه‌ای کمک گرفته یا با نمایندگی مجاز خدمات پس از فروش بهمن تماس بگیرید.

⚠ هشدار
■ از کابل باتری کمکی مخصوص خودرو استفاده نمایید.
■ هنگام استفاده از باتری کمکی نزدیک به باتری قرار نگیرید.
■ هرگز از شعله یا فندک در نزدیکی باتری استفاده نکنید.

⚠ احتیاط
■ ولتاژ باتری مورد استفاده به عنوان باتری کمکی باید بین ۱۳۷-۱۲۷ باشد. از باتری کمکی استفاده نکنید مگر اینکه مطمئن شوید که ولتاژ باتری کمکی مناسب باشد.
■ هنگام اتصال کابل باتری کمکی، مطمئن شوید که کابل باتری کمکی در فن یا تسمه موتورگیر نداشته باشد.

نحوه روشن کردن موتور با استفاده از باتری کمکی

۱. تمام تجهیزات الکتریکی غیر ضروری خودرو را خاموش نمایید. در صورت استفاده از باتری کمکی خودروی دیگر، مطمئن شوید که خودروها با هم تماس نداشته باشند.

موقعیت نصب قلاب بکسل از عقب، در سمت راست عقب خودرو قرار دارد.

۱. جهت باز کردن درپوش سوراخ قلاب بکسل از پیچ گوشتی که سر آن با نوار چسب پوشیده شده است استفاده نمایید تا به رنگ خودرو آسیب نرسد.

۲. قلاب بکسل را در سوراخ قلاب قرار داده و در جهت حرکت عقربه‌های ساعت بچرخانید، سپس آن را با استفاده از آچار چرخ محکم نمایید.

۳. زمانی که قلاب بکسل را در جای خود نصب کردید می‌توانید طناب یا میله بکسل را به آن متصل نمایید.

۴. هر دو راننده (خودروی بکسل کننده و بکسل شونده) باید با نحوه بکسل کردن خودرو آشنا باشند، در غیر این صورت بکسل خودرو به درستی انجام نخواهد شد.

۵. هنگام بکسل کردن خودرو، لازم است خودرو با سرعت پایین و آرام حرکت داده شود. وارد شدن ضربه ناشی از فشار زیاد ممکن است منجر به آسیب خودرو شود.

⚠ احتیاط
از قلاب بکسل مخصوص خودرو استفاده نمایید. در غیر این صورت امکان صدمه دیدن خودرو وجود دارد.

⚠ هشدار
از نصب صحیح قلاب بکسل خودرو مطمئن شوید. در غیر این صورت ممکن است قلاب بکسل هنگام بکسل کردن خودرو شل شود که می‌تواند منجر به بروز حادثه، آسیب جسمی و حتی مرگ شود.

احتیاط ⚠

اگر موتور خودرویی که به عنوان باتری کمکی استفاده می‌شود روشن نیست، آن را روشن کرده و اجازه دهید به مدت چند دقیقه کار کند و در زمان استفاده از باتری کمکی، پدال گاز را کمی فشار دهید.

۲. کابل‌های باتری کمکی مطابق تصویر زیر متصل شوند.

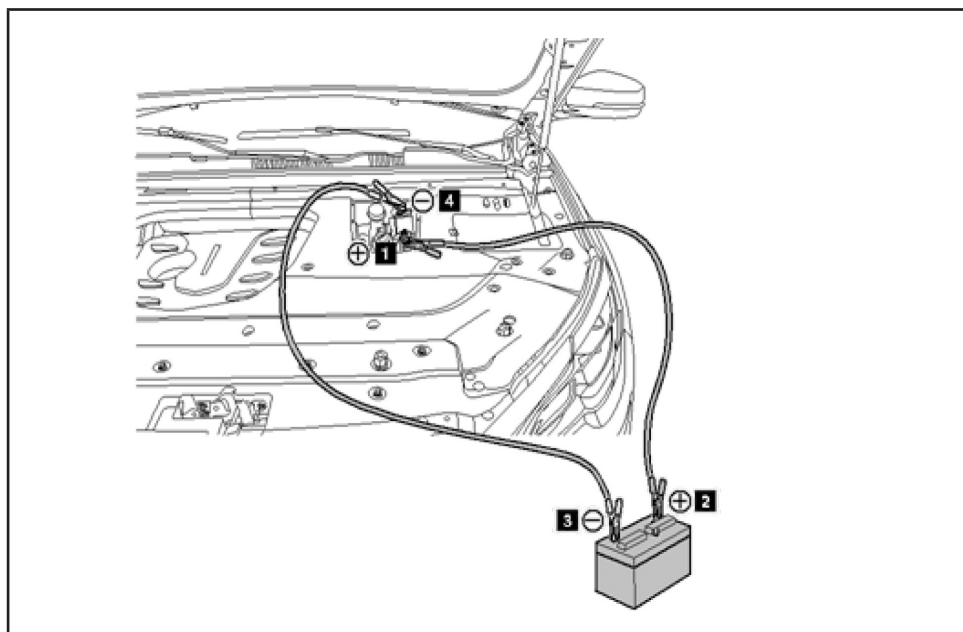

1- سر مثبت (+) باتری خالی از شارژ را با استفاده از کابل مثبت به سر مثبت باتری کمکی متصل کنید.
2- یک کابل منفی را به سر منفی (-) باتری کمکی و سپس سر دیگر کابل منفی را به سر منفی باتری خالی از شارژ وصل کنید. سپس کابل باتری کمکی را محکم نمایید و از تماس آن با تجهیزات حرکتی در محفظه موتور جلوگیری کنید.

3- موتور را روشن کرده و اجازه دهید موتور چند دقیقه کار کند. سپس پدال گاز را کمی فشار دهید.
4- کابل‌ها را عکس ترتیب مراحل متصل کردن، جدا نمایید (ابتدا کابل منفی و سپس کابل مثبت را جدا کنید).

فصل ۵ - اقدامات اضطراری

هوشمند باز نمایید. فرد داخل خودرو می‌تواند با استفاده از کلید اضطراری درب پشتی، آن را باز کرده و به سرعت از خودرو خارج شود.

روش باز کردن اضطراری درب پشتی:

۱. خودرو را تاجایی که ممکن است روی سطح مناسب و هموار متوقف نمایید.
۲. پشتی صندلی عقب را بخوابانید.
۳. در محفظه بار قرار گرفته و درپوش کلید اضطراری درب پشتی را باز نمایید.
۴. کلید را با دست به سمت راست حرکت داده و آن را رها نمایید، سپس برای باز شدن درب پشتی به آن فشار آورید تا درب پشتی رو به بالا باز شود.

⚠ احتیاط

- در زمان متصل کردن کابل‌ها به باتری تکیه ندهید.
- مراقبت باشید سر کابل‌های باتری کمکی با همدیگر یا با قسمت فلزی خودرو تماس نداشته باشند.
- مراقب باشید کابل به اجزای حرکتی که در زمان روشن شدن موتور حرکت می‌کنند، تماس نداشته باشد.
- اگر اولین باتری به باتری کردن موفقیت آمیز نبوده و موتور روشن نشود، سر کابل باتری کمکی را از نظر محکم بودن اتصالات بررسی کرده و مجدداً موتور را استارت بزنید. اگر موتور هنوز روشن نشد بلافاصله با نمایندگی مجاز خدمات پس از فروش بهمن تماس بگیرید.

باز کردن درب پشتی در شرایط اضطراری

نحوه باز کردن درب پشتی در شرایط اضطراری

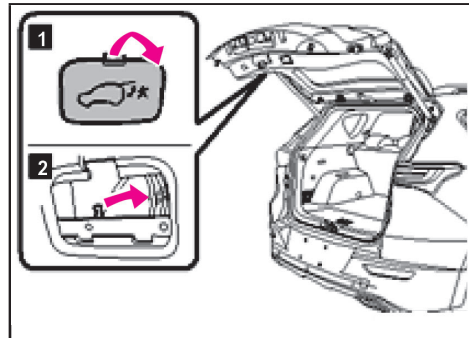

۱. کلید باز کردن اضطراری درب پشتی در روکش داخلی درب پشتی قرار دارد.
۲. در زمان قرار داشتن دکمه خاموش و روشن خودرو در موقعیت OFF (خاموش)، درب پشتی را نمی‌توانید در شرایط اضطراری با استفاده از کلید درب پشتی یا کلید

[*https://autolibrary.ir*](https://autolibrary.ir)

[*https://autolibrary.ir*](https://autolibrary.ir)

فصل ۶- تعمیر و نگهداری

۱۵۰	سرویس کردن خودرو
۱۵۰	سرویس و تعمیر
۱۵۱	برنامه تعمیر و نگهداری
۱۵۱	نشانگر تعمیر و نگهداری
۱۵۲	نمای محفظه موتور
۱۵۳	بررسی سطح روغن موتور
۱۵۴	بررسی سطح روغن گیربکس
۱۵۴	بررسی سطح روغن ترمز
۱۵۴	بررسی سطح مایع خنک کننده موتور
۱۵۵	بررسی رادیاتور و کندانسور
۱۵۶	بررسی فشار باد تایر
۱۵۷	بررسی تایرها
۱۵۷	بررسی باتری
۱۵۸	شارژ مایع شیشه شوی
۱۵۸	بررسی تیغه‌های برف پاک‌کن
۱۵۸	تعویض و سرویس تیغه‌های برف پاک‌کن
۱۶۰	بررسی و تعویض فیلترهای هوای اتاق
۱۶۱	تعویض لامپ چراغ‌ها
۱۶۲	تنظیم ارتفاع نور چراغ‌های جلو
۱۶۲	تمیز کردن و مراقبت از خودرو
۱۶۷	تعمیر و نگهداری دوره ای

سرویس کردن خودرو

نمایندگی مجاز خدمات پس از فروش بهمن

استفاده از قطعات و مواد مصرفی اصل باعث افزایش طول عمر مفید خودرو می‌شود. نمایندگی مجاز خدمات پس از فروش بهمن عرضه کننده قطعات اصل به تمام نمایندگی‌های خود در سراسر ایران است. بنابراین فقط از قطعات اصل عرضه شده توسط نمایندگی مجاز خدمات پس از فروش بهمن استفاده نمایید.

کارشناسان فنی در نمایندگی‌های مجاز خدمات پس از فروش بهمن، افراد حرفه‌ای و دارای دانش فنی لازم هستند و آشنایی کامل با خودروی شما را دارند. آنها براساس نیاز خودرو آن را سرویس کرده و از قطعات اصل استفاده می‌کنند و هدف آنها جلب رضایت مشتری است.

سرویس و تعمیر

جهت استفاده مناسب از خودرو، انجام سرویس‌های دوره‌ای خودرو ضروری است. به منظور اطمینان از تعمیر و نگهداری به موقع خودرو و افزایش طول عمر عملکردی خودرو، توصیه می‌شود از برنامه تعمیر و نگهداری ارائه شده استفاده نمایید.

⚠ احتیاط

بی توجهی به اجزایی که نیاز به تعمیر و نگهداری دارند ممکن است منجر به صدمه دیدگی خودرو شود.

بررسی روزانه

۱. تمام چراغ‌های داخلی و بیرونی خودرو را از نظر عملکرد بررسی نمایید. در صورتی که لامپ چراغ سوخته

است آن را تعویض کنید و تمام قاب چراغ‌ها را از نظر تمیز بودن بررسی نمایید.

۲. تایرها را به طور ظاهری از نظر فشار باد تایر، ساییدگی سطح تایر یا صدمه دیدگی بررسی نمایید.

بررسی ماهانه

۱. پس از روشن کردن و گرم شدن موتور، آن را خاموش کرده و پس از حدود ۵ دقیقه، سطح روغن موتور را بررسی نمایید. زمانی که خودرو روی سطح صاف و همواره متوقف است اقدام به بررسی سطح روغن موتور کنید زیرا در این شرایط سطح روغن موتور را می‌توانید به طور دقیق بررسی کنید. چنانچه سطح روغن موتور پایین‌تر از علامت "MIN" (حداقل) قرار دارد، روغن موتور اضافه نمایید.

۲. باتری خودرو را بررسی کنید. در صورت لزوم ترمینال‌های باتری را تمیز و محکم نمایید.

۳. سطح مایع خنک‌کننده موتور، سطح مایع شیشه‌شوی و سطح روغن ترمز را بررسی کرده و در صورت لزوم روغن اضافه نمایید.

۴. تمام تجهیزات الکتریکی خودرو را از نظر عملکرد مناسب بررسی کنید.

بررسی فصلی (سه ماه یک بار)

۱. سیستم خروجی (اگزوز) را بررسی نمایید.

۲. شیلنگ و لوله‌های ترمز را بررسی نمایید.

۳. اجزای سیستم تعلیق را بررسی کنید.

۴. سطح مایع خنک‌کننده موتور، شیلنگ‌ها و بست‌ها را بررسی کنید.

فصل ۶ - تعمیر و نگهداری

برنامه تعمیر و نگهداری

در صورت انجام برنامه تعمیر و نگهداری توسط مالک خودرو، لطفاً مراحل برنامه تعمیر و نگهداری ارائه شده در این بخش را به درستی انجام دهید.

در این بخش فقط لیست دستورالعمل‌های ساده برنامه تعمیر و نگهداری که براحتی قابل انجام توسط مالک خودرو قابل انجام است، ارائه شده است، اما مواردی هم وجود دارد که بایستی توسط تعمیرکار حرفه‌ای و با ابزار مخصوص انجام شود.

⚠ هشدار

- زمانی که موتور در حال کار کردن است، مراقب دست، لباس و ابزار مورد استفاده باشید و آن‌ها را دور از تسمه موتور و فن قرار دهید.
- پس از رانندگی، موتور، رادیاتور، منیفولد دود و درب سوپاپ بسیار داغ می‌باشند، بنابراین مراقب باشید و به آنها دست نزنید. از تماس لباس (روسری، شال، کروات) با فن جلوگیری نمایید زیرا منجر به آسیب جسمی می‌شود. ممکن است فن سیستم خنک‌کاری به طور خودکار در هر زمان شروع به کار نماید.
- در صورتی که موتور بسیار داغ باشد، درپوش مخزن مایع خنک‌کننده موتور را باز نکنید، در غیر این صورت ممکن است دچار سوختگی شوید.
- در اطراف باک بنزین یا باتری، از استعمال دخانیات خودداری نمایید، زیرا ممکن است جرقه یا شعله ایجاد شده منجر به آتش‌سوزی شود.
- سیستم جرقه‌زنی دارای ولتاژ بالایی است، در صورتی که موتور در حال کار کردن می‌باشد یا دکمه خاموش و روشن خودرو در موقعیت ON (روشن) قرار دارد، از دست زدن به اجزای این سیستم خودداری نمایید.

⚠ احتیاط

- از رانندگی با خودروی فاقد فیلتر هوا جداً خودداری کنید، زیرا باعث استهلاک بیش از حد موتور می‌شود.
- قبل از بستن درب موتور، مطمئن شوید که ابزار یا پارچه مورد استفاده، در محفظه موتور باقی نمانده باشد.

نشانه‌گر تعمیر و نگهداری

اگر کارکرد اولیه خودرو به ۵۰۰۰ km رسید، نشانه‌گر برنامه تعمیر و نگهداری جهت یادآوری به راننده روشن خواهد شد. در صورت تمایل می‌توانید جهت خاموش کردن نشانه‌گر برنامه تعمیر و نگهداری به نمایندگی مجاز بهمن موتور مراجعه کنید.

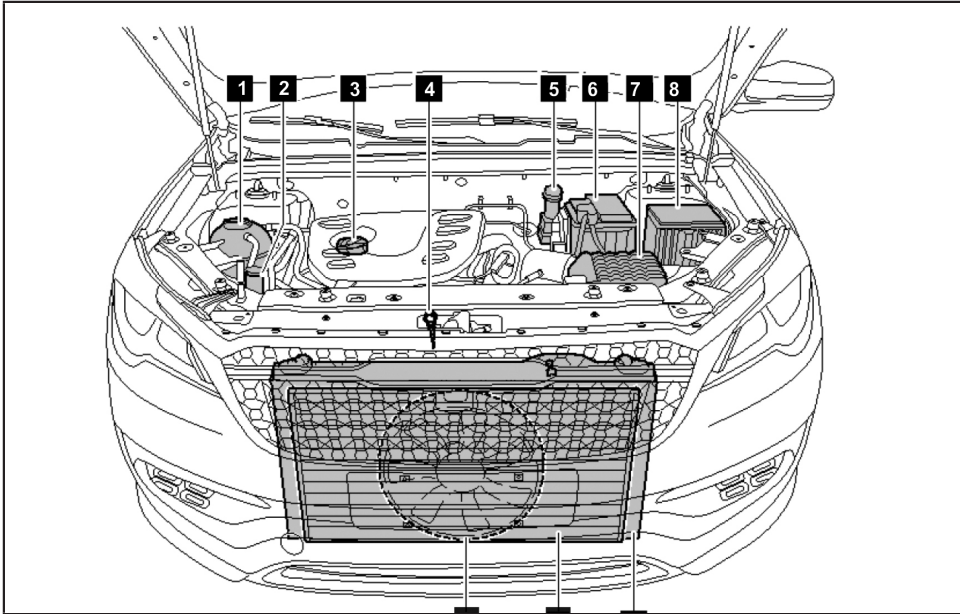

- | | |
|------------------------------------|---------------------------------|
| 1- مخزن مایع خنک کننده موتور | 7- مجموعه فیلتر هوا |
| 2- مخزن مایع شیشه شوی | 8- جعبه رله و فیوز محافظه موتور |
| 3- درب روغن ریز موتور | 9- رادیاتور |
| 4- میله اندازه گیری سطح روغن موتور | 10- کندانسور |
| 5- مخزن روغن ترمز | 11- فن |
| 6- باتری | |

فصل ۶ - تعمیر و نگهداری

- خاموش کرده و ۵ دقیقه منتظر بمانید تا موتور سرد شود.
۲. درب موتور را باز کنید، میله اندازه‌گیری سطح روغن موتور را خارج کرده و با پارچه‌ای تمیز کنید.
۳. میله اندازه‌گیری سطح روغن موتور را مجدداً در جای خود و تا جایی که می‌شود جا بزنید.
۴. میله اندازه‌گیری سطح روغن موتور را خارج کرده و سطح روغن را بررسی نمایید.

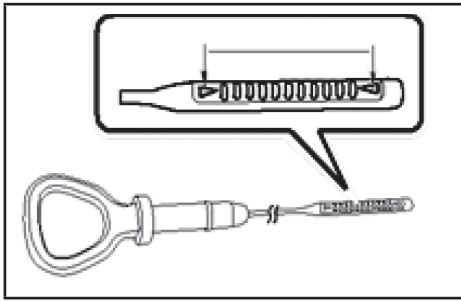

⚠ احتیاط

- در زمان خارج کردن میله اندازه‌گیری سطح روغن، پارچه‌ای را در زیر آن قرار دهید تا روغن روی موتور و بدنه خودرو نریزد.
- بلافاصله پس از خاموش کردن موتور، سطح روغن موتور را بررسی نکنید. اجازه دهید موتور سرد شده و روغن موتور به کارتل باز گردد.

⚠ هشدار

- در مناطق کوهستانی و فصل زمستان از روغن موتور با گرید ۴۰-۵۵W استفاده نمایید.
- از مواد افزودنی روغن موتور یا مواد مراقبتی موتور استفاده نکنید، زیرا ممکن است به موتور صدمه وارد شود که چنین صدماتی تحت پوشش گارانتی قرار نمی‌گیرد.

⚠ احتیاط

- در زمان کار روی موتور، بایستی موتور خاموش باشد. اجازه ندهید فرد دیگری به طور ناخواسته اقدام به روشن کردن موتور کند، زیرا منجر به آسیب جسمی تعمیرکار خواهد شد.
- ترمز دستی برقی را فعال نمایید.
- دسته دنده را در موقعیت N (دنده خلاص) قرار دهید.
- منتظر بمانید تا موتور کاملاً خنک شود.
- مراقب باشید که افرادی (مانند کودکان) در اطراف خودرو حضور نداشته باشند.

📖 برای مطالعه

محفظه موتور محل خطر آفرینی است. در صورتی که آشنایی کامل با عملکرد اجزای محفظه موتور یا اقدامات احتیاطی ضروری ندارید، لطفاً از انجام هرگونه اقدام روی موتور یا محفظه موتور، خودداری کنید.

بررسی سطح روغن موتور

موتور را خاموش کنید، زمانی که موتور سرد گردید، سطح روغن موتور را با استفاده از میله اندازه‌گیری سطح روغن موتور بررسی نمایید.

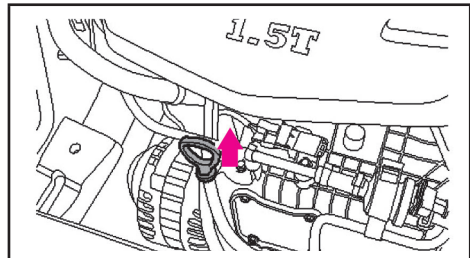

۱. موتور را روشن کرده و پس از گرم شدن موتور خودرو را روی سطح صاف و هموار متوقف نمایید، موتور را

۲. روغن ترمز باید هر دو سال یا بعد از ۴۰۰۰۰ کیلومتر رانندگی تعویض شود.

۳. جهت بررسی نشستی روغن ترمز یا تعویض آن به نمایندگی مجاز بهمن موتور مراجعه نمایید.

⚠ احتیاط

- در صورت ریختن روغن ترمز روی رنگ بدنه خودرو، با استفاده از اسفنج نمدار محل را تمیز کرده و با آب شستشو دهید تا از خوردگی قطعات یا رنگ بدنه خودرو جلوگیری شود.
- از آنجایی که روغن ترمز جاذب قوی آب است، لطفاً در درب مخزن روغن ترمز را به مدت طولانی باز نگه ندارید.
- فقط از روغن ترمز مجاز و توصیه شده در بخش "مشخصات و ظرفیت مایعات خودرو" استفاده نمایید.

⚠ هشدار

از تماس روغن ترمز با چشم یا پوست جلوگیری نمایید. در صورت پاشیدن روغن ترمز در چشم یا روی پوست، بلافاصله محل را با آب فراوان شستشو داده و در صورت لزوم در اسرع وقت به پزشک مراجعه نمایید.

بررسی سطح مایع خنک کننده موتور

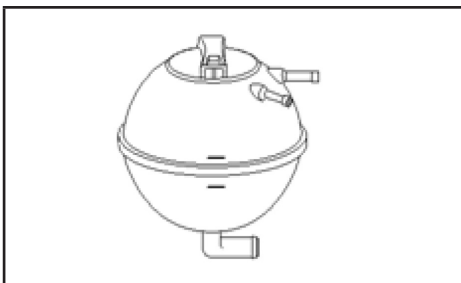

🏠 حفظ محیط زیست

از ریختن روغن موتور و فیلتر روغن استفاده شده در سطل زباله خانگی، فاضلاب شهری یا روی زمین خودداری کنید. در غیر این صورت باعث آلودگی جدی محیط زیست می شود. لطفاً براساس دستورالعمل محیط زیست و مطابق با قوانین زیست محیطی اقدام به دور ریختن روغن موتور و فیلتر روغن استفاده شده نمایید.

بررسی سطح روغن گیربکس

به منظور اطلاع از زمان تعویض روغن گیربکس، به جدول تعمیر و نگهداری ذکر شده در انتهای این کتابچه مراجعه فرمایید.

بررسی میزان شارژ و تعویض روغن گیربکس بایستی توسط نمایندگی مجاز خدمات پس از فروش بهمن انجام شود.

بررسی سطح روغن ترمز

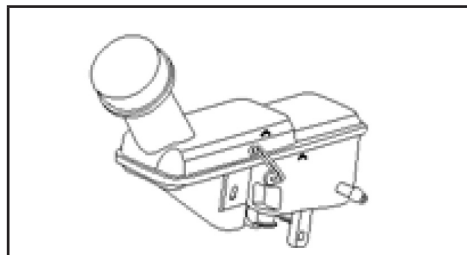

۱. سطح روغن ترمز باید بین علامت "MIN" (حداقل) و "MAX" (حداکثر) قرار داشته باشد. در صورت کاهش سطح روغن تا علامت "MIN" یا پایین تر از آن، بایستی روغن ترمز اضافه شود. برای دانستن علت کاهش روغن ترمز لطفاً به نمایندگی مجاز خدمات پس از فروش بهمن مراجعه کنید.

فصل ۶ - تعمیر و نگهداری

⚠ احتیاط

■ اگر سطح مایع خنک کننده سریع کاهش می یابد، به منظور تشخیص رفع عیوب به نمایندگی مجاز خدمات پس از فروش بهمن مراجعه نمایید.

■ از مایع خنک کننده نامناسب استفاده نکنید زیرا باعث جوش آوردن موتور در زمان کار کردن موتور شده و عملکرد خنک کاری به درستی انجام نمی شود و سیستم دچار خوردگی خواهد شد.

■ فقط از مایع خنک کننده توصیه شده در بخش "مشخصات و ظرفیت مایعات خودرو" استفاده نمایید. در غیر این صورت تمام ضرر مستقیم و غیر مستقیم وارده شده به سیستم بر عهده مالک خواهد بود.

⚠ هشدار

■ مایع خنک کننده موتور ماده سمی است، بنابراین در زمان شارژ مایع خنک کننده موتور بسیار مراقب باشید که مایع خنک کننده روی رنگ بدنه خودرو، اعضای بدن یا روی زمین ریخته نشود. در صورت تماس مایع خنک کننده موتور با پوست یا چشم، بلافاصله محل را با آب فراوان شستشو داده و به پزشک مراجعه نمایید.

■ زمانی که موتور گرم است، سیستم خنک کاری موتور تحت فشار زیادی قرار دارد. در این شرایط درپوش رادیاتور را باز نکنید. در غیر این صورت، بخار آزاد شده از مخزن ممکن است باعث سوختگی شدید شود.

بررسی رادیاتور و کندانسور

پس از مدتی رانندگی با خودرو، احتمال مسدود شدن سطح جلوی کندانسور و رادیاتور در اثر وجود لاشه حشرات، برگ درختان و سایر مواد وجود دارد که بر عملکرد سیستم خنک کاری و سیستم تهویه مطبوع تأثیر می گذارد. در نتیجه سیستم تهویه مطبوع عملکرد درستی نخواهد داشت و سبب جوش آمدن سیستم خنک کاری موتور نیز می گردد. لازم است در اسرع وقت،

۱. سطح مایع خنک کننده را زمانی که موتور سرد است، بررسی کنید، سطح مایع خنک کننده موتور باید بین دو علامت "MIN" (حداقل) و "MAX" (حداکثر) قرار داشته باشد.

در صورت کاهش سطح مایع خنک کننده موتور به پایین تر از علامت "MIN"، مایع خنک کننده موتور را تا جایی که بین دو علامت "MIN" و "MAX" قرار بگیرد، شارژ کنید.

اضافه کردن مایع خنک کننده موتور

۱. زمانی که موتور سرد است، درپوش مخزن مایع خنک کننده موتور را باز کرده و تا علامت "MAX" (حداکثر) مایع خنک کننده موتور اضافه نمایید.
۲. موتور را روشن کرده و اجازه دهید موتور کار کند تا مایع خنک کننده موتور به دمای عملکردی خود برسد. همواره سطح مایع خنک کننده موتور را بررسی کرده و در صورت کاهش سطح مایع خنک کننده موتور، به کمتر از علامت "MIN" (حداقل) مایع خنک کننده اضافه کرده و اجازه ندهید سطح مایع خنک کننده کاهش داشته باشد.
۳. موتور را خاموش کرده و پس از خنک شدن موتور، سطح مایع خنک کننده موتور را بررسی نمایید، اگر سطح مایع کاهش یافته، مراحل بالا را انجام داده تا سطح مایع خنک کننده موتور در سطح مجاز قرار داشته باشد.
۴. سپس درپوش مخزن مایع خنک کننده موتور را در جای خود قرار داده و محکم نمایید.

بار بررسی شود و فشار باد تایر در حد مجاز تنظیم گردد. برای کسب اطلاعات بیشتر در مورد مقدار مجاز فشار باد تایر، لطفاً بر حسب فشار باد تایر روی ستون وسط سمت راننده را مطالعه نمایید. فشار باد نامناسب تایر منجر به افزایش مصرف سوخت، کوتاهتر شدن عمر عملکردی تایرها و کاهش پایداری خودرو می‌شود. بنابراین جهت راندگی فشار باد تایرها باید در حد مجاز تنظیم شده باشد.

هشدار ⚠

از تنظیم فشار باد تایرها در حد مجاز اطمینان پیدا کنید، زیرا در غیر این صورت ممکن است شرایط زیر ایجاد شده و باعث بروز حادثه، آسیب جسمی جدی یا حتی مرگ افراد شود.

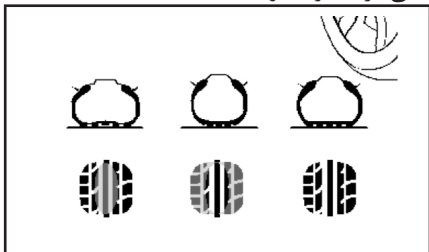

- ساییدگی شدید و ناهموار تایر
- کاهش پایداری خودرو
- داغ شدن بیش از حد و احتمال پنچر شدن تایر
- آب‌بندی نامناسب طوق تایر
- دفرمه شدن چرخ یا جدا شدن تایر
- افزایش احتمال صدمه دیدن تایر در جاده‌های نامناسب

کندانسور و رادیاتور تمیز گردد.

رادیاتور: توصیه می‌شود هر سال سطح رادیاتور تمیز شود. زمانی که موتور خاموش و خنک است، با استفاده از هوای فشرده یا آب پره‌های رادیاتور را از وجود لاشه حشرات و برگ درختان تمیز نمایید. فشار آب یا هوای فشرده نباید بیشتر از 150 kpa باشد. در غیر این صورت پره‌های رادیاتور صدمه خواهند دید.

تمیز کردن کندانسور: زمانی که موتور خاموش و خنک است کندانسور را با استفاده از هوای فشرده از عقب به جلو و از طریق رادیاتور تمیز نمایید.

احتیاط ⚠

- مواد استفاده شده در ساخت رادیاتور، هدایت‌کننده حرارت هستند که برای خنک‌شدن مایع خنک‌کننده نیز بکار می‌رود، از تمیز کردن پره‌های رادیاتور با برس خودداری کنید ممکن است پره‌ها صدمه‌دیده و بر عملکرد خنک‌کاری رادیاتور تأثیر گذارد.
- زمانی که موتور داغ است از اسپری آب روی رادیاتور داغ، خودداری نمایید، در غیر این صورت بخار داغ ایجاد شده ممکن است باعث آسیب جسمی شود. زمانی که موتور خاموش و خنک است، اقدام به تمیز کردن رادیاتور نمایید.

بررسی فشار باد تایر

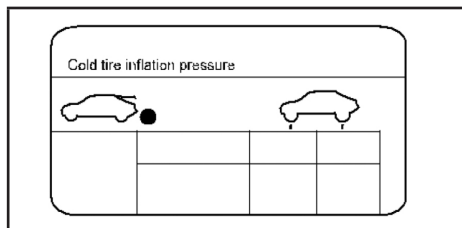

فشار باد تایر (شامل چرخ زاپاس) باید حداقل ماهی یک

فصل ۶ - تعمیر و نگهداری

را تعویض نمایید.

⚠ احتیاط

اگر در زمان رانندگی، باد تایر کم می‌شود، از ادامه رانندگی خودداری کنید، زیرا رانندگی خودرو حتی در مسیر کوتاه می‌تواند باعث صدمه دیدن تایر شده و ممکن است تایر دیگر قابل تعمیر نباشد.

🛡 حفظ محیط زیست

در زمان دور انداختن تایر اسقاط شده احتیاط کنید. مطابق با قوانین و دستورالعمل‌های حفظ محیط زیست اقدام به دور انداختن تایر نمایید.

بررسی باتری

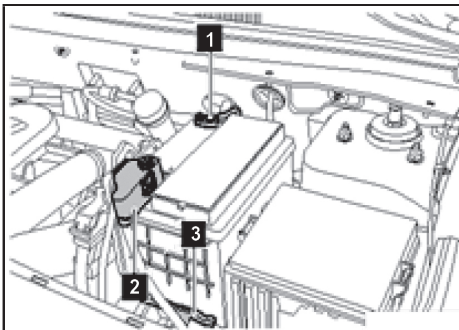

1 ترمینال منفی باتری

2 ترمینال مثبت باتری

3 گیره نگهدارنده باتری

ترمینال‌های باتری را از نظر خوردگی، شل شدن اتصالات، ترک خوردگی پوسته بیرونی باتری و شل شدن سر باتری بررسی نمایید.

باتری خودرو نیازی به تعمیر و نگهداری ندارد. در زمان

⚠ احتیاط

■ پس از مدتی رانندگی، افزایش فشار باد تایر عادی است.

■ درپوش والو تایر را به درستی در جای خود قرار دهید، در غیر این صورت، آلودگی وارد والو تایر شده و باعث مسدود شدن آن می‌شود. در صورت گم کردن درپوش، بلافاصله از درپوش جدید استفاده نمایید.

■ اگر باد تایر به‌طور مرتب خالی می‌شود، جهت بررسی بیشتر به نمایندگی مجاز خدمات پس از فروش بهمن مراجعه کنید.

بررسی تایرها

آج تایر را از نظر بریدگی، فرو رفتن اجسام خارجی و ساییدگی ناهموار بررسی نمایید.

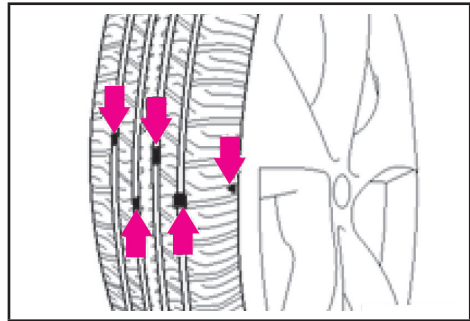

۱. آج تایر را از نظر علامت ساییدگی بررسی نمایید. در صورتی که آج تایر تا حد مجاز، یعنی آج تایر تا حد مشخص شدن علامت ساییدگی تایر ساییده شود، در این شرایط، عملکرد و ایمنی تایر به شدت کاهش یافته و لازم است تا تایر را تعویض نمایید.

۲. چنانچه باد تایر به دلیل بریدگی‌های روی سطح تایر یا سایر صدمه دیدگی‌ها خالی می‌شود، لازم است تایر

نمایید. اگر تیغه برف پاک‌کن عملکرد صحیحی ندارد. به این معنی است که لبه تیغه‌های برف پاک‌کن زبر شده و صدمه دیده است.

⚠ احتیاط

- در فصل زمستان برای جلوگیری از صدمه دیدن تیغه برف پاک‌کن، قبل از فعال کردن برف پاک‌کن، مطمئن شوید که تیغه برف پاک‌کن دچار یخ‌زدگی نباشد.
- از تیغه برف پاک‌کن جهت تمیز کردن یخ یا برف روی شیشه جلو، استفاده نکنید.
- لکه‌های چربی، مواد سیلیکونی و بنزین، ممکن است باعث عملکرد نامناسب تیغه‌های برف پاک‌کن شود. بنابراین توصیه می‌شود تیغه‌های برف پاک‌کن را با استفاده از مایع شیشه پاک‌کن تمیز نمایید.
- زمانی که تیغه برف پاک‌کن را جهت سرویس کردن از روی شیشه بالا می‌آورید، موقعیت اتصالات وسط تیغه برف پاک‌کن هم باید به درستی بلند شود.
- در صورت چسبیدن ذرات ریز گرد و غبار و سنگریزه روی شیشه جلو، بلافاصله آن را تمیز نمایید.

تعمیر و سرویس تیغه‌های برف پاک‌کن

۱. زمانی که شیشه جلو خشک است، از برف پاک‌کن استفاده نکنید. در غیر این صورت باعث خراشیده شدن شیشه و صدمه دیدن تیغه‌های برف پاک‌کن می‌شود.
۲. در زمان یخ زدن سطح شیشه جلو، وجود ذرات جامد، لاشه حشرات، برچسب یا ذرات ریز روی سطح شیشه جلو، بلافاصله شیشه جلو را با پارچه نم دار تمیز نمایید. برای تمیز کردن این ذرات از پارچه خشک یا برف پاک‌کن استفاده نکنید، زیرا باعث صدمه دیدن سطح شیشه و تیغه برف پاک‌کن خواهد شد.

تعویض باتری، از باتری اصل و با مشخصات فنی مشابه با باتری خودرو استفاده کنید. توصیه می‌شود برای تعویض باتری به نمایندگی مجاز خدمات پس از فروش بهمن مراجعه نمایید.

شارژ مایع شیشه‌شوی

چنانچه از نازل شیشه‌شوی، مایع شیشه شوی پاشیده نمی‌شود، از شیشه‌شوی استفاده نکنید و در صورت لزوم مایع شیشه‌شوی به مخزن اضافه نمایید. اگر پس از شارژ مایع شیشه‌شوی باز هم شیشه شوی به درستی کار نمی‌کند، لطفاً جهت بررسی و تعمیر شیشه‌شوی به نمایندگی مجاز خدمات پس از فروش بهمن مراجعه کنید.

⚠ احتیاط

- هرگز از مایع ضد یخ به جای مایع شیشه‌شوی استفاده نکنید، زیرا ضد یخ به رنگ بدنه خودرو صدمه می‌زند.
- در صورتی که دما زیر نقطه انجماد باشد، از آب به عنوان مایع شیشه‌شوی استفاده نکنید، زیرا در غیر این صورت آب یخ‌زده و شیشه‌شوی صدمه خواهد دید.

بررسی تیغه‌های برف پاک‌کن

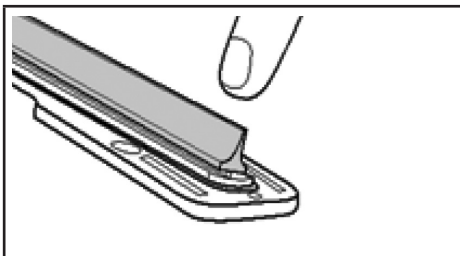

با انگشت لبه تیغه برف پاک‌کن را از نظر زبر شدن بررسی

فصل ۶ - تعمیر و نگهداری

۳. آب را جایگزین مایع شیشه‌شوی نکنید. مایع شیشه‌شوی اصل توسط نمایندگی مجاز خدمات پس از فروش بهمن عرضه می‌شود.

۴. از تاب دادن بازوی برف پاک‌کن با دست خودداری نمایید زیرا ممکن است منجر به صدمه دیدن برف پاک‌کن شود.

تعویض تیغه‌های برف پاک‌کن تعویض تیغه‌های برف پاک‌کن شیشه جلو

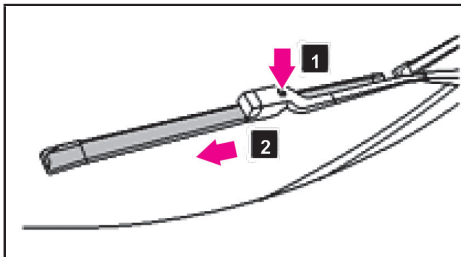

۱. دکمه خاموش و روشن خودرو را در موقعیت ON و سپس در موقعیت OFF قرار دهید. کلید برف پاک‌کن شیشه جلو را در موقعیت MIST قرار دهید، چند ثانیه صبر کنید، سپس برف پاک‌کن تا وسط شیشه جلو حرکت می‌کند. در این شرایط برف پاک‌کن وارد حالت تعمیر و نگهداری شده است.

۲. بازوی برف پاک‌کن را بالا آورده و آن را در حالت قائم نسبت به تیغه برف پاک‌کن قرار دهید.

۳. برای پیاده کردن تیغه برف پاک‌کن، ابتدا دکمه ۱ را فشار داده تا تیغه برف پاک‌کن آزاد شود. سپس بازوی برف پاک‌کن را در جهت فلش ۲ بیرون بکشید.

۴. برای نصب تیغه برف پاک‌کن عکس مراحل پیاده کردن را انجام دهید و مطمئن شوید که تیغه در جای خود محکم شده باشد.

۵. برای خارج شدن برف پاک‌کن از حالت تعمیر و

۳. در صورت شستشوی خودرو در کارواش، تیغه‌های برف پاک‌کن و سطح شیشه جلو باید با آب شستشو شود تا ذرات و باقی مانده مواد واکس، تمیز گردد.

۴. در زمان شستشوی خودرو، از نازل فشار بالای آب برای شستشوی تیغه‌های برف پاک‌کن استفاده نکنید. زیرا باعث صدمه دیدن آنها می‌شود.

۵. جهت تمیز کردن شیشه جلو از بنزین، آستون، تینر یا مواد مشابه استفاده نکنید زیرا موجب آسیب دیدگی تیغه‌های برف پاک‌کن می‌شود.

۶. برای جلوگیری از ایجاد ذرات خارجی روی تیغه برف پاک‌کن، هفته‌ای یک بار با استفاده از مایع شیشه پاک‌کن تیغه‌های برف پاک‌کن را به صورت دوره‌ای تمیز نمایید.

نحوه استفاده از برف پاک‌کن

۱. در هوای سرد قبل از استفاده از برف پاک‌کن‌ها، بررسی کنید که تیغه‌های برف پاک‌کن روی شیشه جلو یخ نزده باشند. در صورت یخ‌زدن تیغه برف پاک‌کن روی شیشه جلو، همواره قبل از استفاده، نسبت به ذوب کردن و از بین بردن یخ آن اقدام نمایید، زیرا در غیر این صورت منجر به صدمه دیدن موتور برف پاک‌کن و تیغه‌های برف پاک‌کن می‌شود.

روش ذوب کردن یخ: از بخاری خودرو و گرمکن شیشه جلو استفاده نمایید. از ریختن آب داغ مستقیماً روی تیغه‌های برف پاک‌کن خودداری نمایید، در غیر این صورت ممکن است شیشه جلو ترک‌خورده و تیغه‌های برف پاک‌کن دفرمه شوند.

۲. در صورت وجود برف، برگ و شاخه درختان و سایر مواد روی شیشه جلو، قبل از استفاده از برف پاک‌کن، شیشه جلو را تمیز نمایید.

۳. مایع شیشه‌شوی را به موقع شارژ کنید. لطفاً از مایع شیشه‌شوی توصیه شده در این راهنما استفاده نموده و

۴. برف پاک‌کن جدید را از نظر عملکرد مناسب بررسی نمایید.

بررسی و تعویض فیلتر هوای اتاق

فیلتر هوای اتاق در پشت جعبه داشبورد قرار دارد که از ورود گرد و غبار از بیرون خودرو و از طریق دریچه‌های خروج هوا جلوگیری می‌کند. در صورت استفاده طولانی مدت از فیلتر هوای اتاق ممکن است فیلتر مسدود شود. در نتیجه سیستم تهویه مطبوع خودرو عملکرد درستی نخواهد داشت، فیلتر را بررسی کرده و در صورت لزوم تعویض نمایید.

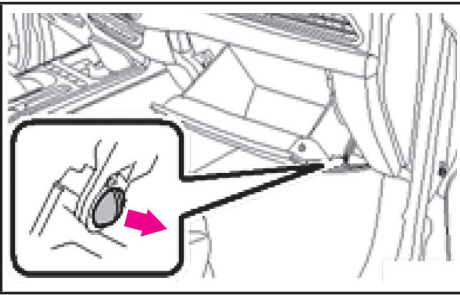

۱. جعبه داشبورد را باز کنید، بست نگهدارنده آن را جدا کرده و جعبه داشبورد را پیاده نمایید.

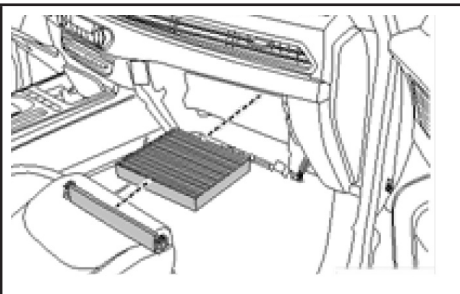

۲. درپوش فیلتر هوای اتاق را باز کرده و فیلتر هوای اتاق را خارج نمایید

نگهداری، دکمه خاموش و روشن خودرو را در موقعیت ON قرار دهید، برف پاک‌کن به موقعیت اولیه خود باز می‌گردد.

۶. برف پاک‌کن شیشه جلو را از نظر عملکرد مناسب، بررسی نمایید.

تعویض تیغه برف پاک‌کن شیشه عقب

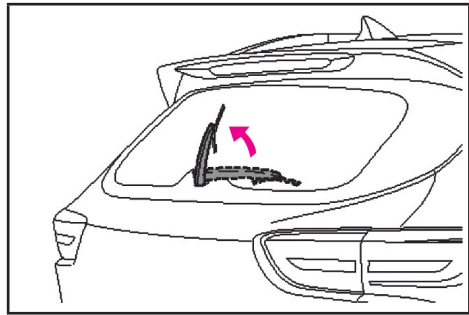

۱. بازوی برف پاک‌کن شیشه عقب را بلند کنید.

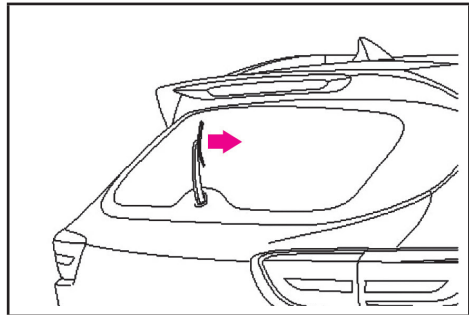

۲. مطابق تصویر تیغه برف پاک‌کن را با دست جدا نمایید.

۳. برای نصب تیغه برف پاک‌کن جدید، عکس مراحل پیاده کردن را انجام دهید و مطمئن شوید که در جای خود محکم شده باشد.

فصل ۶ - تعمیر و نگهداری

تعویض لامپ چراغ‌ها
محل قرارگیری چراغ‌های جلو

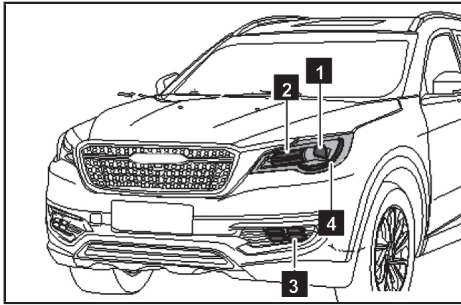

- 1 چراغ نور بالا و نور پایین
- 2 چراغ‌های راهنما
- 3 چراغ رانندگی در روز
- 4 چراغ‌های موقعیت (چراغ کوچک)

محل قرارگیری چراغ‌های عقب

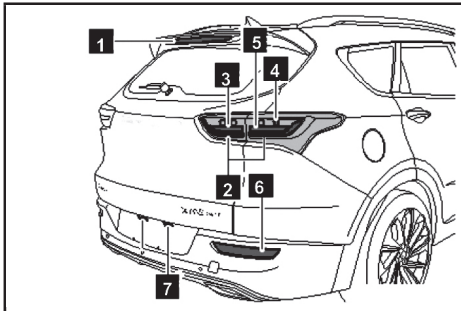

- 1 چراغ ترمز بالا (سوم)
- 2 چراغ موقعیت (چراغ کوچک)
- 3 چراغ دنده عقب
- 4 چراغ ترمز
- 5 چراغ راهنما
- 6 چراغ مه‌شکن عقب
- 7 چراغ پلاک خودرو

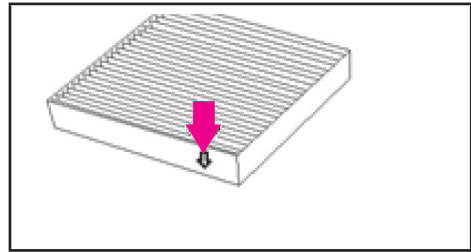

۳. سطح فیلتر را بررسی و تمیز کنید و در صورت لزوم فیلتر را تعویض نمایید.

۴. فیلتر تمیز شده را در محفظه به درستی و در جهت علامت جریان هوا حک شده روی فیلتر جا بزنید، درپوش را در جای خود نصب و سپس جعبه داشبورد را در محل خود به درستی نصب نمایید.

۵. توصیه می‌شود به منظور زمانبندی تعویض/تمیز کردن فیلتر هوای اتاق به جدول تعمیر و نگهداری ارائه شده در فصل ۶ مراجعه کرده و مطابق آن عمل نمایید.

⚠ احتیاط

- استفاده از سیستم تهویه مطبوع بدون فیلتر، باعث ورود گرد و غبار به سیستم تهویه مطبوع شده و موجب عدم عملکرد صحیح سیستم خواهد شد.
- از شستشوی فیلتر هوای اتاق با آب خودداری نمایید.

تمیز کردن و مراقبت از خودرو

مراقبت از بدنه خودرو

اقدامات احتیاطی لازم برای مراقبت از بدنه خودرو در زمان استفاده از مواد شیمیایی یا مواد جلا دادن رنگ بدنه، ابتدا اقدامات احتیاطی و هشدار روی برچسب ظرف این مواد را مطالعه کرده و دستورالعمل‌های روی برچسب را انجام دهید. مطمئن شوید این مواد موجب آسیب رساندن به رنگ خودروی شما نشود.

حفظ محیط زیست

- در هنگام شستشوی خودرو، مطمئن شوید که به محیط زیست صدمه‌ای وارد نمی‌شود.
- یکی از مهمترین نکات در حفظ رنگ بدنه خودرو هنگام شستشو، استفاده از آب تمیز است.

احتیاط

- جهت شستشوی خودرو از شوینده‌های قوی، تمیزکننده‌های شیمیایی یا آب داغ استفاده نکنید و در صورت امکان خودرو را در زیر نور مستقیم آفتاب یا زمانی که بدنه خودرو داغ است شستشو ندهید.
- قبل از شستشوی شیشه‌های جانبی خودرو با آب فشار بالا، شیشه‌ها را کاملاً بالا دهید، زیرا ممکن است آب از طریق شیشه باز درب، وارد خودرو نشده و موجب خیس شدن داخل خودرو نشود.
- برای جلوگیری از صدمه دیدن روکش‌های پلاستیکی داخل خودرو از حلال‌های شیمیایی یا محلول‌های شوینده قوی استفاده نکنید.

در زمان تعویض لامپ چراغ، مطمئن شوید که کلید چراغ و دکمه خاموش و روشن خودرو در موقعیت OFF (خاموش) قرار داشته باشند.

هشدار

جهت جلوگیری از سوختگی، زمانی که لامپ خیلی داغ است، اقدام به تعویض آن نکنید.

احتیاط

- از لامپ‌های عرضه شده توسط نمایندگی مجاز خدمات پس از فروش بهمن استفاده نمایید.
- هنگام تعویض لامپ، آن را مستقیماً با دست ننگه ندارید. در غیر این صورت ممکن است باعث آلودگی و کاهش طول عمر لامپ شود.
- پس از تعویض لامپ چراغ، برای جلوگیری از ورود آب مطمئن شوید که درپوش گردگیر چراغ به‌طور صحیح در جای خود نصب شده است.
- توصیه می‌شود برای تعویض لامپ چراغ‌ها به نمایندگی مجاز خدمات پس از فروش بهمن مراجعه نمایید.

تنظیم ارتفاع نور چراغ‌های جلو

تنظیم صحیح ارتفاع نور چراغ‌های جلو تضمین کننده ایمنی خودرو در هنگام رانندگی است، بنابراین جهت تنظیم ارتفاع نور چراغ‌های جلو به نمایندگی مجاز خدمات پس از فروش بهمن مراجعه شود.

فصل ۶ - تعمیر و نگهداری

شستشو با آب

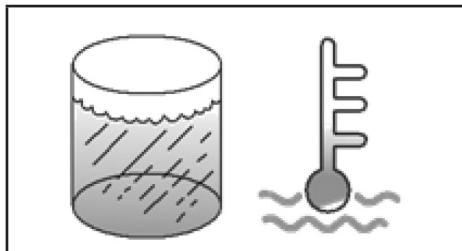

تمیز کردن چراغ‌های جلو
برای جلوگیری از صدمه دیدن قاب پلاستیکی چراغ‌های جلو از حلال‌های شیمیایی استفاده نکنید. هنگامی که چراغ خشک است از تمیز کردن آن خودداری نمایید. هرگز قاب چراغ را با اجسام تیز تمیز نکنید و برای جلوگیری از نفوذ آب به داخل چراغ، از نازل فشار بالای آب جهت شستشوی قسمت عقب چراغ استفاده ننمایید.

برای شستشوی خودرو فقط از آب سرد یا ولرم استفاده کنید. در کارواش ممکن است از فشار بالای آب استفاده شده که آب با فشار بالا منجر به صدمه دیدن سطح بدنه خودرو می‌شود.

تمیز کردن شیشه عقب خودرو

هنگام تمیز کردن شیشه عقب خودرو از پارچه‌ای نرم استفاده کنید تا به گرمکن شیشه عقب صدمه‌ای وارد نشود. هرگز سطح داخلی شیشه عقب را با محلول‌های شیمیایی یا اجسام تیز تمیز نکنید.

شستشوی دستی خودرو

در صورت شستشوی خودرو با مایع شوینده، خودرو را با مقدار زیادی آب شسته و سپس با پارچه خشک نمایید.

تمیز کردن چرخ‌ها

با توجه به مقدار مسافت طی شده خودرو، چرخ‌ها را تمیز نمایید. توصیه می‌شود چرخ‌ها هفته‌ای یک بار برای جلوگیری از نفوذ گرد و غبار در سیستم ترمزگیری، تمیز شوند. جهت تمیز کردن چرخ‌ها از مواد تمیز کننده چرخ، آب گرم و اسفنج نرم استفاده شود.

⚠ احتیاط

پس از شستشوی خودرو، هنگام رانندگی چند بار پدال ترمز را فشار دهید تا آب روی دیسک ترمز برطرف شود.

محصولات تمیز کننده

برای تمیز شدن بهتر خودرو از محصولات تمیز کننده مناسب خودرو استفاده نمایید.

⚠ احتیاط

- در صورت وجود گرد و غبار و آلودگی روی رنگ بدنه خودرو، چنانچه بدنه با پارچه خشک تمیز شود ممکن است رنگ بدنه خودرو صدمه ببیند.
- برای تمیز کردن قطعات از جنس کروم یا آلومینیوم، از اسفنج زبر، مواد شوینده قوی دارای الکل زیاد و شوینده‌های دارای مواد خورنده استفاده نکنید، زیرا در غیر این صورت ممکن است لایه محافظ رنگ بدنه صدمه دیده و منجر به تغییر یا آسیب رنگ بدنه خودرو شود.

شستشوی خودرو با دستگاه فشار بالا

هنگام شستشوی خودرو با استفاده از تمیز کننده فشار بالا به میزان فشار آب تمیز کننده و فاصله پاشش تا خودرو دقت کنید. هرگز نازل فشار بالای آب را مستقیماً روی نوارهای پلاستیکی و لاستیکی خودرو مانند نوار آب‌بندی بیرونی شیشه درب قرار ندهید یا از نازل‌های چرخشی استفاده نکنید.

۲. رینگ چرخ را با استفاده از شوینده‌های غیر اسیدی تمیز نمایید.

مراقبت از زیر بدنه خودرو

۱. مواد خورنده مانند نمک جاده (که در جاده‌های پوشیده از برف استفاده می‌شود) و گرد و غبار به زیر بدنه خودرو می‌چسبند چنانچه این مواد بلافاصله تمیز نشوند، منجر به زنگ زدن اجزای زیر بدنه خودرو می‌شوند.

۲. با استفاده از آب گرم یا سرد (به خصوص در آخر فصل زمستان)، زیر بدنه خودرو و داخل محفظه چرخ‌ها را حداقل ماهی یک بار، شستشو دهید.

جلوگیری از زنگ‌زدگی

تمیز کردن خودرو

۱. بهترین روش جلوگیری از زنگ‌زدگی بدنه خودرو، تمیز و پاک کردن موادی است که باعث زنگ‌زدگی خودرو می‌شود. مراقبت از زیر بدنه خودرو بسیار حائز اهمیت می‌باشد.

۲. اگر در محل زندگی شما موادی که باعث زنگ‌زدگی می‌شود مانند نمک جاده، مناطق ساحلی، آلودگی‌های صنعتی، باران اسیدی و غیره وجود دارد، باید به طوری جدی اقدامات لازم جهت پیشگیری از زنگ‌زدگی را انجام دهید. در فصل زمستان حداقل ماهی یک بار و پس از فصل زمستان همواره زیر بدنه خودرو را تمیز نمایید.

۳. در زمان تمیز کردن زیر بدنه خودرو، مراقب قسمت پایین گلگیر و قسمت‌هایی که دسترسی به آن مشکل است باشید. اگر گرد و غبار و رطوبت در زیر بدنه خودرو وجود داشته باشد در صورتی که به موقع تمیز نشود می‌تواند منجر به زنگ‌زدگی شود.

رفع صدمه دیدگی رنگ بدنه خودرو

برای رفع صدمه دیدگی رنگ بدنه خودرو یا خراشیدگی جزئی که در اثر وجود سنگریزه سطح جاده به وجود آمده است به نمایندگی مجاز خدمات پس از فروش بهمن مراجعه نمایید.

⚠ احتیاط

برای حفظ و پایداری رنگ بدنه خودرو، ذرات روی رنگ بدنه مانند فضولات پرندگان، صمغ درختان، لاشه حشرات، لکه روغن، نمک جاده که در جاده‌های پوشیده از برف استفاده می‌شود و ذرات کارخانه‌های صنعتی را بلافاصله تمیز نمایید.

مراقبت از بدنه خودرو

- برای تمیز کردن بدنه خودرو از وجود ذرات قیر و لاشه حشرات، از مواد تمیزکننده مناسب استفاده نموده و از استفاده از اجسام تیز یا کاردک فلزی اجتناب کنید.

مراقبت از رینگ آلومینیومی چرخ

برای حفظ زیبایی خودرو، رینگ آلومینیومی چرخ را به‌طور مرتب تمیز نمایید. لازم است به‌طور دوره‌ای، نمک جاده و ذرات به وجود آمده در اثر سایش لنت‌های ترمز روی رینگ چرخ را تمیز نمایید. برای تمیز کردن رینگ‌های آلومینیومی، از شوینده‌های غیر اسیدی استفاده کنید، زیرا در غیر این صورت امکان صدمه دیدن رینگ وجود دارد.

هر دو هفته یک بار:

۱. ذرات به وجود آمده در اثر سایش لنت‌های ترمز و نمک جاده روی رینگ چرخ را تمیز کنید.

فصل ۶ - تعمیر و نگهداری

مراقبت از داخل خودرو

اقدامات احتیاطی مراقبت از داخل خودرو

از ریختن مواد خورنده مانند عطر، چسب مایع یا کرم‌های آرایشی روی داشبورد جلوگیری کنید زیرا منجر به آسیب یا کم رنگ شدن داشبورد می‌شود. در صورت ریختن این نوع مواد روی داشبورد بلافاصله محل را تمیز نمایید.

⚠ احتیاط

در زمان تمیز کردن روکش‌های چرمی داخل اتاق خودرو (مانند غربلیک فرمان و صندلی‌ها) از مواد شوینده خنثی با حلال‌های با الکل کمتر استفاده نمایید. استفاده از حلال‌های با الکل بالا یا شوینده‌های اسیدی منجر به صدمه دیدگی رنگ و چرم این قسمت‌ها می‌شود.

⚠ هشدار

از نفوذ و تماس آب یا مایعات با اتصالات الکتریکی یا تجهیزات الکتریکی داخل خودرو جلوگیری کنید، زیرا ممکن است باعث خرابی تجهیزات الکتریکی خودرو شود.

تمیز کردن روکش و تزئینات داخلی خودرو

روکش‌های پلاستیکی

برای تمیز کردن روکش‌های پلاستیکی داخل خودرو، از برس‌های مخصوص گردگیری یا جارو برقی و تمیزکننده‌های مخصوص روکش پلاستیکی استفاده نمایید.

روکش‌های پارچه‌ای

برای تمیز کردن روکش‌های پارچه‌ای از برس‌های کوچک مخصوص گردگیری یا جارو برقی استفاده کرده و جهت

عدم نگهداری خودرو در پارکینگ مرطوب

برای جلوگیری از زنگ‌زدگی بدنه خودرو، هرگز خودرو را در محیط پارکینگ مرطوب و بدون تهویه مناسب پارک نکنید. در صورت شستشوی خودرو در پارکینگ یا پارک کردن خودرویی که سطح بدنه آن خیس است یا برف، یخ و گل و لای روی آن وجود دارد و چنانچه پارکینگ خشک اما دارای سیستم تهویه مناسبی نباشد، می‌تواند منجر به زنگ زدگی سطح بدنه خودرو شود.

مراقبت از رنگ بدنه و تزئینات خودرو

۱. در صورت خراشیدگی یا فرو رفتگی سطح بدنه خودرو، بلافاصله خراشیدگی این قسمت‌ها را تعمیر کنید تا از بروز زنگ‌زدگی جلوگیری شود. در صورت آسیب سطوح فلزی خودرو، جهت تعمیر آن به نمایندگی مجاز خدمات پس از فروش بهمن مراجعه نمایید.
۲. فضولات پرندگان بسیار خورنده بوده به‌طوری که در مدت چند ساعت می‌تواند باعث صدمه دیدن رنگ بدنه خودرو شود. در صورت امکان بلافاصله فضولات پرندگان را از سطح بدنه خودرو تمیز نمایید.

مراقبت از اجزای داخلی خودرو

۱. وجود رطوبت در زیر موکت کف خودرو و زیر کفپوش، می‌تواند منجر به خوردگی بدنه خودرو شود. زیر موکت کف خودرو و کفپوش‌ها را از نظر خشک بودن به‌طور مرتب بررسی نمایید.
۲. در زمان حمل کود، مواد شوینده یا مواد شیمیایی به وسیله خودرو، لطفاً از ظروف مناسب برای حمل آنها استفاده کنید و در صورت ریختن این مواد در خودرو، بلافاصله محل را با آب تمیز و خشک نمایید.

تمیز کردن تزئینات داخلی و کفپوش خودرو، از محلول آب و صابون قلیایی استفاده نمایید. در صورت مشاهده لکه، آن را بلافاصله با مواد لکه‌بر مخصوص پارچه، تمیز نمایید. در غیر این صورت آلودگی در بافت پارچه نفوذ کرده و باعث تغییر رنگ آن می‌شود.

هشدار 

مراقبت نامناسب باعث تغییر ظاهری فرم رنگ و کاهش خاصیت ضدآتش روکش‌های پارچه‌ای داخل خودرو خواهد شد.

مراقبت از کمربند ایمنی

برای تمیز کردن کمربند ایمنی از محلول آب و صابون قلیایی استفاده نموده و از مواد سفیدکننده یا لکه‌بر استفاده نکنید، زیرا موجب آسیب جدی به کمربند ایمنی خواهد شد.

تمیز کردن سطح شیشه درب‌ها از داخل

در صورت کثیف شدن سطح شیشه درب‌ها از داخل (مانند وجود لکه چربی، گریس یا واکس)، با استفاده از شیشه پاک‌کن شیشه‌ها را تمیز نمایید.

فصل ۶ - تعمیر و نگهداری

تعمیر و نگهداری دوره‌ای

علامت‌های اختصاری بکار رفته در برنامه تعمیر و نگهداری: (توجه: ۱=بررسی، تنظیم و در صورت لزوم تعویض کردن، R=تعویض کردن، C=تمیز کردن، L=روانکاری کردن)

برنامه تعمیر و نگهداری دوره‌ای

با توجه به میزان کارکرد خودرو که در برنامه تعمیر و نگهداری نیز ارائه شده است برای سرویس و انجام تعمیرات به نمایندگی مجاز خدمات پس از فروش بهمن مراجعه نمایید. سرویس و تعمیر خودرو بر اساس آیتم‌های موجود در برنامه تعمیر و نگهداری نمایندگی مجاز خدمات پس از فروش بهمن انجام می‌شود.

موضوع تعمیر و نگهداری													براساس زمان و مسافت طی شده														
تعمیر و نگهداری براساس پیمایش ۵۰۰۰ کیلومتر یا ۶ ماه													ماه	۶	۱۲	۱۸	۲۴	۳۰	۳۶	۴۲	۴۸	۵۴	۶۰	۶۶	۷۲	۷۸	
تسمه تجهیزات جانبی (دینام، واتر پمپ، کمپرسور کولر)													Km x ۱۰۰۰	۵	۱۰	۱۵	۲۰	۲۵	۳۰	۳۵	۴۰	۴۵	۵۰	۵۵	۶۰	۶۵	
سیستم خنک‌کاری موتور (بررسی مایع خنک‌کننده از نظر کاهش سطح مایع و نشستی)																											
روغن موتور و فیلتر روغن													R	R	R	R	R	R	R	R	R	R	R	R	R	R	
نشستی روغن موتور																											
فیلتر هوا													C	C	R	C	C	C	R	C	C	R	C	R	C	R	
شمع موتور																											
کویل جرچه																											
نشستی سیستم سوخت‌رسانی																											
ظرفیت باتری و یا بررسی سر باتری از نظر خوردگی																											
عملکرد کولر و بررسی از نظر نشستی گاز کولر																											

* فیلتر سوخت درون باک قرار داشته و با پمپ به صورت یکپارچه می‌باشد و باید پس از هر ۸۰,۰۰۰ کیلومتر بازدید و در صورت لزوم مجموعه پمپ و فیلتر تعویض شود.

فصل ۶ - تعمیر و نگهداری

براساس زمان و مسافت طی شده													موضوع تعمیر و نگهداری	
۷۸	۷۲	۶۶	۶۰	۵۴	۴۸	۴۲	۳۶	۳۰	۲۴	۱۸	۱۲	۶	ماه	تعمیر و نگهداری براساس پیمایش ۵۰۰۰ کیلومتر یا ۶ ماه
۶۵	۶۰	۵۵	۵۰	۴۵	۴۰	۳۵	۳۰	۲۵	۲۰	۱۵	۱۰	۵	Km x ۱۰۰۰	
C	R	C	R	C	R	C	R	C	R	C	R	C		فیلتر هوای اتاق
I	I	I	I	I	I	I	I	I	I	I	I	I		عملکرد چراغ‌ها
I	I	I	I	I	I	I	I	I	I	I	I	I		برف پاک‌کن شیشه جلو و عقب و بررسی مایع شیشه‌شوی (بررسی مایع شیشه‌شوی از نظر کاهش مایع شیشه‌شوی)
I	I	I	I	I	I	I	I	I	I	I	I	I		مقدار حرکت پدال ترمز
	R				R					R				روغن گیربکس
I	I	I	I	I	I	I	I	I	I	I	I	I		نشستی روغن گیربکس
I	I	I	I	I	I	I	I	I	I	I	I	I		ترمز پارک برقی
I	I	I	I	I	I	I	I	I	I	I	I	I		کالیپرهای جلو و عقب و لنت های ترمز
I	I	I	I	I	I	I	I	I	I	I	I	I		بررسی لوله‌های ترمز از نظر نشستی یا پوسیدگی
I	I	I	I	I	I	I	I	I	I	I	I	I		سیستم اگزوز و پایه اتصال لوله‌های اگزوز
I	I	I	I	I	I	I	I	I	I	I	I	I		بررسی جعبه فرمان از نظر نشستی
I	I	I	I	I	I	I	I	I	I	I	I	I		سیبک‌های فرمان

فصل ۶ - تعمیر و نگهداری

براساس زمان و مسافت طی شده													موضوع تعمیر و نگهداری	
۷۸	۷۲	۶۶	۶۰	۵۴	۴۸	۴۲	۳۶	۳۰	۲۴	۱۸	۱۲	۶	ماه	تعمیر و نگهداری براساس
۶۵	۶۰	۵۵	۵۰	۴۵	۴۰	۳۵	۳۰	۲۵	۲۰	۱۵	۱۰	۵	Km x ۱۰۰۰	پیمایش ۵۰۰۰ کیلومتر یا ۶ ماه
														گردگیر و اتصالات سیبک‌های بالا و پایین سیستم تعلیق
														سیبک میل تعادل و بوش لاستیکی سیستم تعلیق
														سگدست فرمان و بلبرینگ چرخ جلو
														بررسی کمک فنر از نظر عملکرد و نشستی روغن
R			R			R			R					بررسی چرخ‌ها (جابجایی چرخ‌ها)*
														اتصالات دو طرف شاسی
														پنجره‌ها، قفل درب‌ها و فشار باد تایر
														کمربندایمنی و پایه کمربندایمنی
L	L	L	L	L	L	L	L	L	L	L	L	L		بررسی درب‌های خودرو، لولا، ریل درب‌های خودرو و قفل درب موتور
توصیه می‌شود لوله بخارات سوخت و شیلنگ‌های سوخت هر ۱۰ سال یا هر ۵۰۰/۰۰۰ کیلومتر تعویض شوند. شیلنگ بنزین (معمولاً شیلنگ‌های لاستیکی PVC/CSM+NBR و غیره) هر ۵ سال یا هر ۲۰۰/۰۰۰ کیلومتر تعویض گردد.														لوله‌های لاستیکی (لوله‌های بنزین)
سطح روغن ترمز و نشستی روغن ترمز را هر ۶ ماه یا هر ۵۰۰۰ کیلومتر بررسی نمایید. توصیه می‌شود روغن ترمز را هر ۲ سال یا هر ۴۰/۰۰۰ کیلومتر (هر کدام زودتر فرا برسد) تعویض کنید.														روغن ترمز

* (R): مربوط به جابجایی چرخ‌ها می‌باشد.

[*https://autolibrary.ir*](https://autolibrary.ir)

[*https://autolibrary.ir*](https://autolibrary.ir)

فصل ۷- مشخصات فنی خودرو

۱۷۲.....	شماره شناسایی خودرو
۱۷۳.....	مشخصات فنی خودرو
۱۷۳.....	مدل و نوع خودرو
۱۷۴.....	اندازه خودرو
۱۷۵.....	وزن خودرو
۱۷۶.....	عملکرد خودرو
۱۷۷.....	موتور
۱۷۷.....	گیربکس
۱۷۸.....	مشخصات و ظرفیت مایعات خودرو
۱۷۸.....	تنظیم زوایای چرخ
۱۷۹.....	تایر و رینگ چرخ
۱۷۹.....	مصرف سوخت

⚠ احتیاط

از پوشاندن، رنگ کردن، جوشکاری، سوراخ کردن یا خراشیدن شماره شناسایی خودرو (VIN) و محدوده اطراف آن خودداری نمایید.

شماره موتور

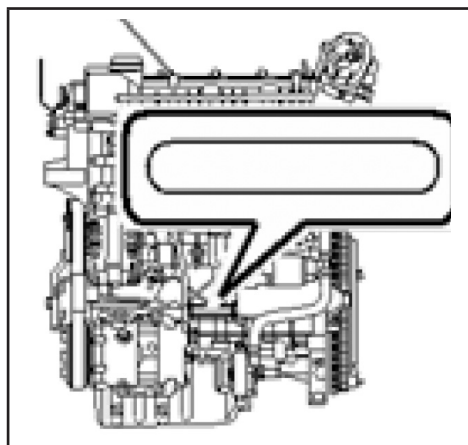

شماره موتور مطابق تصویر روی بلوک موتور حک شده است.

شماره شناسایی خودرو

محل قرارگیری شماره شناسایی خودرو

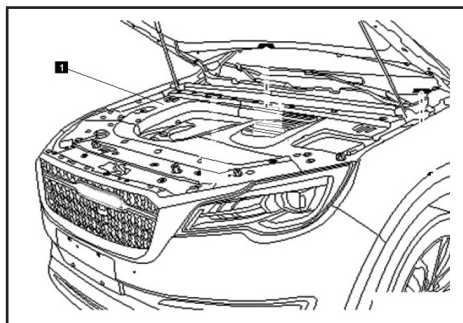

1 محل قرارگیری پلاک شناسایی خودرو داخل محفظه موتور می باشد که در شکل نشان داده شده است.

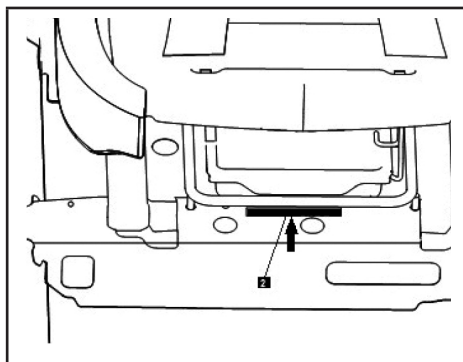

2 شماره شناسایی خودرو (VIN) مطابق تصویر در زیر صندلی سرنشین جلو حک شده است.

فصل ۷ - مشخصات فنی خودرو

مشخصات فنی خودرو
مدل و نوع خودرو

چرخ‌های جلو محرک ۴x۲، با فرمان‌پذیری چرخ جلو، موتور جلو و در موقعیت عرضی، دارای پنج محفظه نگهداری اشیاء، پنج درب، تعداد صندوقی از ۵ تا ۷ صندوقی، فرمان سمت چپ	نوع خودرو
SQRE4T15C	مدل موتور
موتور در موقعیت عمودی، ۴ سیلندر خطی، آب خنک، ۴ زمانه، دارای دو میل سوپاپ روی سرسیلندر، توربوشارژر، اینترکولر	نوع موتور
سیستم تزریق سوخت چند نقطه‌ای ترتیبی کنترل الکترونیکی	نوع سیستم سوخت‌رسانی
کل بدنه تمام فلز، چهار درب مقاوم در برابر ضربه، تیرک‌های فلزی مقاوم در برابر ضربه در جلو و عقب	محافظ بدنه
حداکثر سرعت : 180 Km/h (مطابق با قوانین کشور با سرعت مجاز رانندگی کنید)	حداکثر سرعت
برچسب مشخصات بنزین در قسمت داخلی درپوش باک بنزین قرار دارد.	برچسب روی درپوش باک بنزین

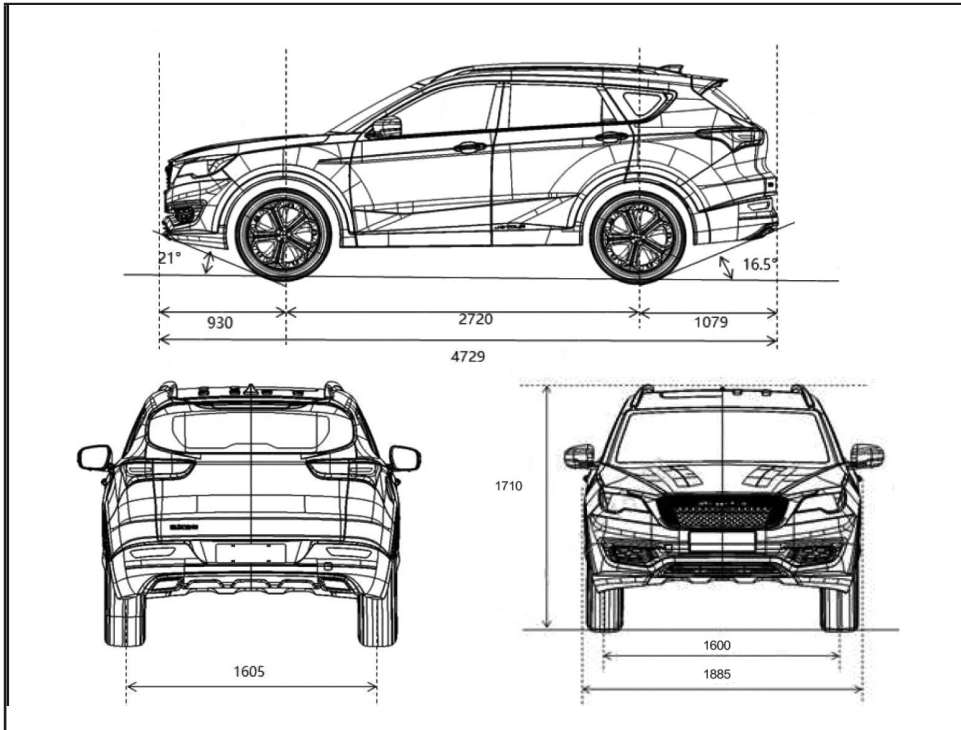

مقادیر	موارد
B4X	تیپ
۴۷۳۵	طول (mm)
۱۹۰۰	عرض (mm)
۱۷۱۰	ارتفاع (mm)
۲۷۲۰	فاصله طولی محور چرخ‌ها (mm)

فصل ۷ - مشخصات فنی خودرو

وزن خودرو

در جدول زیر، وزن و ظرفیت خودرو مشخص شده است.

۱. وزن خودرو آماده حرکت شامل مایع خنک‌کننده موتور، روانکارها، ۹۰٪ باک بنزین پر شده، ابزارها و چرخ زاپاس است.

۲. وزن مجاز خودرو برابر است با حداکثر وزن خودرو منهای وزن خالص خودرو

۳. حداکثر میزان شیروی خودرو تحت تاثیر عواملی مانند شرایط جاده، ضریب چسبندگی سطح جاده، فشار باد تایر، بار خودرو و غیره است. حداکثر شیب قابل پیمایش در خودروها متفاوت است.

مقادیر		موارد	
B4X		تیپ خودرو	
۷	۵	ظرفیت خودرو (شامل راننده و سرنشینان)	
۱۵۷۵	۱۵۶۰	وزن خالص خودرو (Kg)	
۸۴۹	۸۴۴	محور جلو (Kg)	وزن خالص خودرو روی محور
۷۱۱	۷۰۱	محور عقب (Kg)	
۵۳۵	۵۵۰	حداکثر وزن خودرو (شامل سرنشین) (Kg)	
۲۱۰۰		حداکثر وزن کلی خودرو (Kg)	

 احتیاط

برای بارگیری خودرو به دستورالعمل ارائه شده در راهنمای مالک مراجعه کرده و وزن کلی خودرو را بیش از حد مجاز افزایش ندهید. در غیر این صورت سیستم ترمزگیری خودرو به درستی کار نمی‌کند و ممکن است باعث بروز تصادف شود.

مقادیر	موارد	
۱۶۰	حداقل فاصله از سطح زمین (mm)	
۱۶۰	فاصله بین محورها از سطح زمین (mm)	
۲۰۱	فاصله از زیر محورهای جلو و عقب تا سطح زمین	
۱۹۷		
۱۲	گردش به راست (m)	حداقل قطر چرخش
۱۲	گردش به چپ (m)	
۲۱	اختلاف زاویه شیب از جلو (خروجی پارکینگ) /	
۲۰	اختلاف زاویه شیب از عقب (ورودی پارکینگ) (درجه)	
۱۷	بدون بار (درجه)	زاویه رمپ
۱۴	بار کامل (درجه)	
۱۰	حداقل سرعت ثابت خودرو در موقعیت دنده D (Km/h)	
۱۸۰	حداکثر سرعت خودرو (Km/h)	
۴۵%	حداکثر شیبروی (%)	
۱۳	بدون بار (m)	فاصله ترمزگیری در سرعت ۵۰ Km/h اولیه خودرو
۱۴	بار کامل (m)	
۴۵	فاصله ترمزگیری در سرعت ۱۰۰ Km/h اولیه خودرو (اگر ترمز موتوری غیرفعال باشد) (m)	
۹۰	فاصله ترمزگیری در سرعت اولیه خودرو ۸۰% حداکثر سرعت (اگر ترمز موتوری فعال باشد) (m)	

فصل ۷ - مشخصات فنی خودرو

موتور

مدل موتور	SQRE4T15C
قطر داخلی سیلندر (mm)	۷۷
مقدار حرکت پیستون (mm)	۸۰/۵
حجم موتور (ml)	۱۴۹۸
نسبت تراکم	۹/۵:۱
توان اسمی (kw) در دور موتور (rpm)	۱۰۸/۵۵۰۰
حداکثر گشتاور (N.m) در دور موتور (rpm)	۲۱۰/(۱۷۵۰-۴۰۰۰)
مصرف سوخت ویژه موتور (g/Kw.h)	۲۷۵

گیربکس

نوع	گیربکس دو کلاچه ۶ دنده
دنده ۱	۴/۵۳۸
دنده ۲	۲/۳۵
دنده ۳	۱/۳۰۲
دنده ۴	۱/۰۲۱
دنده ۵	۰/۹۰۷
دنده ۶	۰/۷۰۲
دنده عقب	۳/۶۶۱

فصل ۷ - مشخصات فنی خودرو

مشخصات و ظرفیت مایعات خودرو

مقدار	نوع	شرح
۴/۷ ± ۰/۲ L	SM-SAE-5W40 SN-SAE-5W40 (۳۰°C یا بیشتر) SM-SAE-10W40 (مناطق گرمسیر)	روغن موتور (با تعویض فیلتر)
۱/۷ ± ۰/۲ L	Castrol BOT 350 M3 75W	روغن گیربکس دو کلاچه
۹/۳ ± ۰/۳ L	ارگانیک، -۴۰°C	مایع سیستم خنک کاری
۱/۱۳ L	---	مایع شیشه‌شوی
۵۵ L	عدد اکتان بالاتر از ۹۱	بنزین
۵۷۵ g	R134a	گاز کولر
۷۵ mL	PAG56	روغن کمپرسور کولر
۰/۸ ± ۰/۰۵ L	DOT4	روغن ترمز

تنظیم زوایای چرخ

مقادیر	موارد	
-۲۵' ± ۴۵'	زاویه کمبر چرخ جلو	چرخ جلو
۴°۳۰' ± ۶۰'	زاویه کستر چرخ جلو	
۱۱°۳۰' ± ۶۰'	زاویه انحراف کینگ‌پین	
۰°۵' ± ۵' (یک طرف)	زاویه تو-این چرخ جلو	
-۴۲' ± ۳۰'	زاویه کمبر چرخ عقب	چرخ عقب
-۶' ± ۱۰'	زاویه تو-این چرخ عقب	

فصل ۷ - مشخصات فنی خودرو

تایر و رینگ چرخ

رینگ	تایر
20x81/2J	255/45 R20

۲۳۰ (بدون بار) ۲۵۰ (با بار)	چرخ جلو	فشار باد تایر (kPa)
۲۳۰ (بدون بار) ۲۵۰ (با بار)	چرخ عقب	
۴۲۰	چرخ زاپاس	

مصرف سوخت

مقدار	شرح
۱۰/۶۵	مصرف شهری (L/100Km)
۶/۶۷	مصرف بین شهری (L/100Km)
۸/۱۲	ترکیبی (L/100Km)

احتیاط 

برای بارگیری خودرو به دستورالعمل ارائه شده در راهنمای مالک مراجعه کرده و وزن کلی خودرو را بیش از حد مجاز افزایش ندهید. در غیر این صورت سیستم ترمزگیری خودرو به درستی کار نمی‌کند و ممکن است باعث بروز تصادف شود.

[*https://autolibrary.ir*](https://autolibrary.ir)

[*https://autolibrary.ir*](https://autolibrary.ir)

پیوست ۱:

نمایندگی های مجاز خدمات پس از فروش بهمن موتور

* لطفاً جهت مشاهده آخرین لیست نمایندگی های مجاز خدمات پس از فروش به آدرس www.bahman.ir یا نرم افزار موبایل گروه بهمن مراجعه فرمایید.

[*https://autolibrary.ir*](https://autolibrary.ir)

[*https://autolibrary.ir*](https://autolibrary.ir)

پیوست ۲:

متعلقات
و تجهیزات همراه خودرو

پیوست ۲: فهرست متعلقات و تجهیزات همراه خودرو

مالک گرامی، لیست ذیل معرف فهرست متعلقات و تجهیزات همراه خودروی Fidelity می باشد که در زمان تحویل خودرو، تقدیم می گردد.

شرح اقلام
چرخ زاپاس
جک، دسته جک، آچار چرخ و رابط باز کردن چرخ زاپاس
قلاب بکسل بند
مثلث احتیاط
ریموت یدکی
موکت زیر پایی
دفترچه راهنمای استفاده از خودرو، بروشور راهنمای مالتی مدیا و دفترچه راهنمای شرایط و ضوابط گارانتی

توجه ۱:

جهت مشاهده لیست به روز رسانی شده تجهیزات این خودرو می توانید به آدرس اینترنتی خدمات پس از فروش بهمن www.bahman.ir، منوی محصولات، زیر منوی Fidelity مراجعه نمایید.

توجه ۲:

در صورت عدم تحویل هر یک از متعلقات و تجهیزات مذکور، با مرکز تماس به شماره ۰۲۱-۴۸۰۲۷ تماس حاصل فرمایید.

پیوست ۳:

جداول جعبه فیوز و جعبه رله

جعبه فیوز (محفظه موتور)

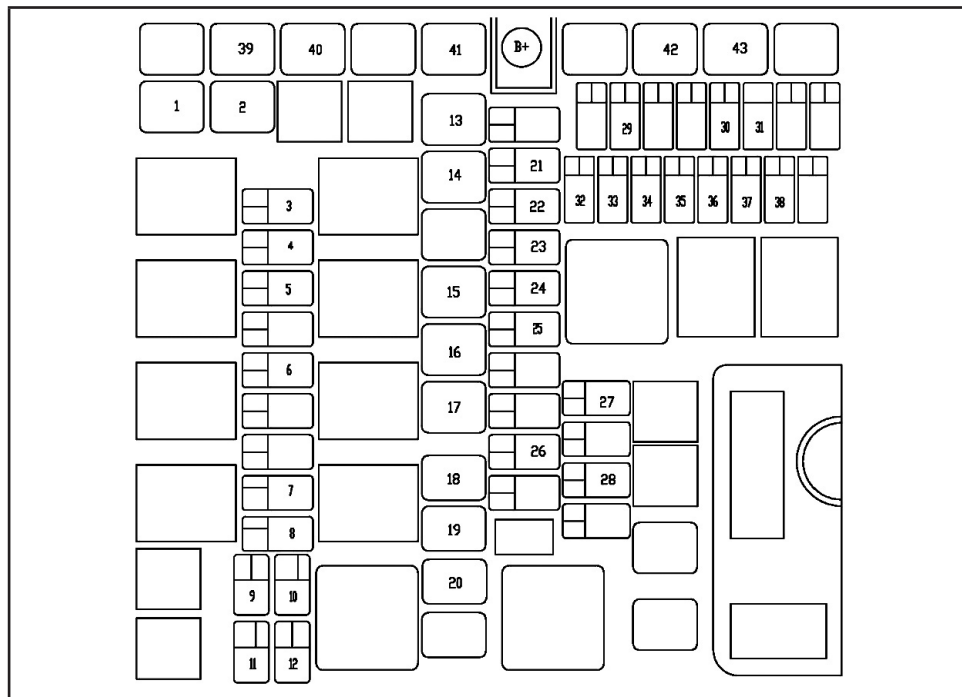

قطعات محافظت شده	آمپر فیوز	شرح	
تنظیم صندلی شاگرد	30 A	Power adjustment of front passenger	۱
لوازم جانبی	30 A	ACC	۲
سیستم پایداری الکترونیکی	5 A	ESP	۳
سوئیچ ترمز	5 A	NC brake switch	۴
سوئیچ	10 A	ECU/TCU IGN1	۵
جعبه فیوز	20 A	Instrument electric box	۶

پیوست ۳: جداول جعبه فیوز و جعبه رله

قطعات محافظت شده	آمپر فیوز	شرح	
نور بالا راست	10 A	Right high beam	۷
نور بالا چپ	10 A	Left high beam	۸
سوئیچ تنظیم چراغ های جلو	5 A	Headlight regulating switch	۹
نور پایین راست	10 A	Right low beam	۱۰
نور پایین چپ	10 A	Left low beam	۱۱
منبع برق ۱۲ ولت عقب	15 A	Rear 12v power	۱۲
تنظیم صندلی راننده	30 A	Power adjustment of driver seat	۱۳
فن دور بالا	50 A	Stepless fan	۱۴
موتور دمنده	30 A	blower	۱۵
پمپ ABS	40 A	ABS pump	۱۶
موتور استارتر	30 A	Starter motor	۱۷
انتقال قدرت دو کلاچه (۶ سرعت)	30 A	6DCT 1	۱۸
انتقال قدرت دو کلاچه (۶ سرعت)	30 A	6DCT 2	۱۹
انتقال قدرت دو کلاچه (۶ سرعت)	30 A	6DCT3	۲۰
پمپ خلا	15 A	Vacuum pump	۲۱
پمپ روغن	15 A	Oil pump	۲۲
لامپ ترمز	10 A	Brake lamp	۲۳
کمپرسور تهویه هوا	10 A	Air conditioner compressor	۲۴

پیوست ۳: جداول جعبه فیوز و جعبه رله

قطعات محافظت شده	آمپر فیوز	شرح	
سیستم مدیریت موتور	10 A	EMS	۲۵
درب صندوق برقی	30 A	Rear power operated tailgate	۲۶
بوق	15 A	Horn	۲۷
کنترلر فن خنک کننده	7.5 A	+ Blower feedback	۲۸
انتقال قدرت دو کلاچه (۶ سرعته)	10 A	6DCT TCU	۲۹
سوپاپ ABS	25 A	ABS 9.1 valve	۳۰
مولتی مدیا	10 A	Electric streaming media	۳۱
واحد کنترل الکترونیکی	15 A	ECU	۳۲
کوئل جرقه زنی	15 A	Ignition coil	۳۳
اکسیژن سنسور جلو	5 A	Front oxygen sensor	۳۴
اکسیژن سنسور عقب	5 A	Rear oxygen sensor	۳۵
سنسور موتور	15 A	Engine sensor	۳۶
پمپ آب	10 A	Water pump	۳۷
انژکتور	15 A	Injection nozzle	۳۸
پنل ۱	100 A	Instrument 1	۳۹
پنل ۲	80 A	Instrument 2	۴۰
ژنراتور (دینام)	150 A	Generator	۴۱
سیستم کنترل مرکزی بدنه	60 A	BCM	۴۲
سیستم فرمان الکتریکی	80 A	EPS	۴۳

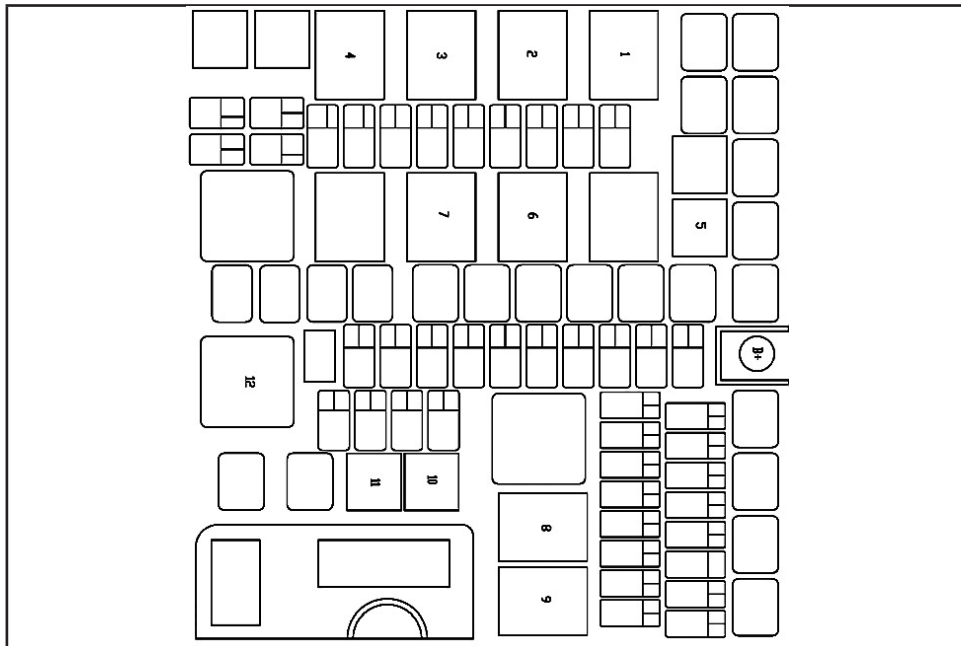

قطعات فعال شده	آمپر رله	شرح	
سوئیچ جرقه زنی	35 A	Ignition switch 1 (IGN1)	۱
رله اصلی سیستم مدیریت موتور	35 A	EMS main relay	۲
نور بالا	35 A	High beam	۳
نور پایین	35 A	Low beam	۴
بوق	20 A	Horn	۵
لوازم جانبی	35 A	ACC	۶
موتور استارتر	35 A	Starter motor	۷

پیوست ۳: جداول جعبه فیوز و جعبه رله

قطعات فعال شده	آمپر رله	شرح	
پمپ خلا	35 A	Vacuum pump	۸
پمپ روغن	35 A	Oil pump	۹
رله ترمز	20 A	Brake relay	۱۰
رله کمپرسور تهویه هوا	20 A	Air conditioner compressor	۱۱
موتور دمنده	40 A	Blower	۱۲

جعبه فیوز (داشبورد)

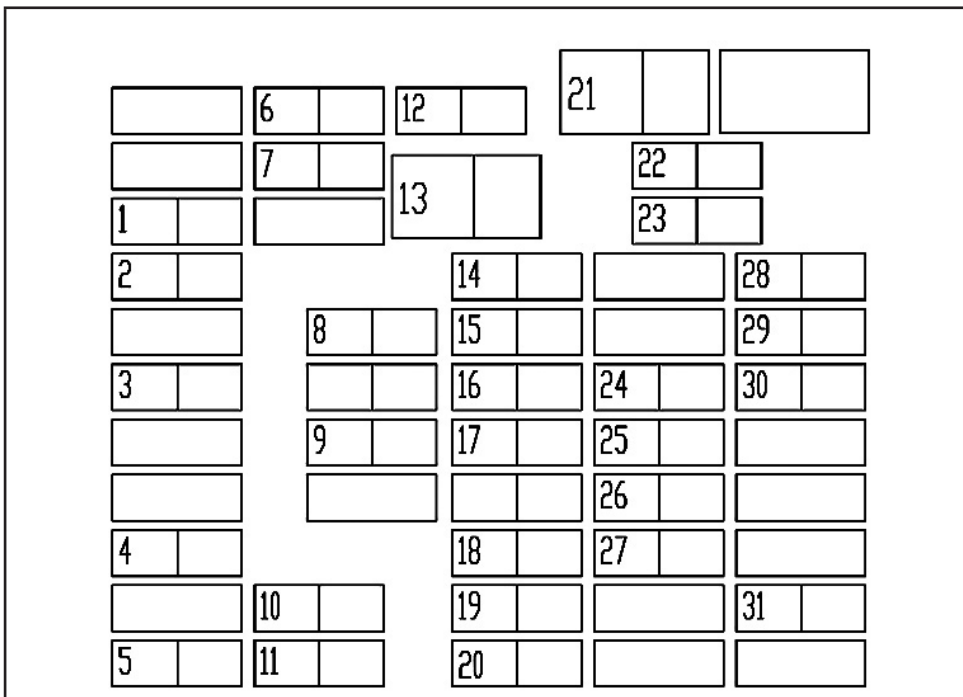

پیوست ۳: جداول جعبه فیوز و جعبه رله

قطعات محافظت شده	آمپر فیوز	شرح	
رادار و کویل گرم کننده صندلی	7.5 A	Radar and seat heating coil	۱
رادار و تشخیص نقاط کور	10 A	BSD and radar	۲
مکانیزم اهرم دنده	7.5 A	Gearshift mechanism	۳
رابط تشخیصی و شارژر وایرلس سویچ تنظیم چراغ های جلو	7.5 A	Diagnostic interface and wireless charging headlight regulating switch	۴
صدا و تیبکس	7.5 A	Audio and T-BOX	۵
گرمکن شیشه عقب	30 A	Rear windshield heating	۶
گرمکن صندلی	20 A	Seat heating	۷
خروجی برق	15 A	Front standby power	۸
نور محیط ، سیستم پارک دید اطراف (دوربین ۳۶۰ درجه) و واحد الکترونیکی کنترل بدنه	10 A	Ambient light ,surround view parking ,BCM	۹
تنظیم آینه عقب	7.5 A	Rearview mirror adjustment	۱۰
تهویه هوا	10 A	Air conditioner	۱۱
گرمکن آینه وسط خودرو	7.5 A	Rearview mirror heating	۱۲
موتور چپ ترمز دستی برقی	30 A	Electronic park brake (EPB) left motor	۱۳
واحد الکترونیکی کنترل بدنه	5 A	BCM	۱۴
سویچ پارک اتوماتیک و برق با سویچ	7.5 A	A/CSW instrument and automatic parking switch	۱۵
سیستم فرمان الکتریکی	7.5 A	EPS	۱۶
ایر بگ	10 A	Airbag	۱۷

پیوست ۳: جداول جعبه فیوز و جعبه رله

قطعات محافظت شده	آمپر فیوز	شرح	
سیستم ورود به خودرو و استارت موتور بدون کلید	10 A	PEPS	۱۸
USB / مبدل	7.5 A	USB, Inverter	۱۹
یو اس بی جلو USB	7.5 A	Front USB	۲۰
موتور راست ترمز دستی برقی	30 A	Electronic park brake (EPB) right motor	۲۱
حالت انتقال از کارخانه به مشتری	30 A	Shipping mode	۲۲
سیستم تعلیق و فرمان	5 A	SAS	۲۳
رابط تشخیصی	7.5 A	Diagnostic interface	۲۴
سیستم ورود به خودرو و استارت خودرو بدون کلید/ سویچ جرقه زنی	10 A	PEPS / IGN SW	۲۵
سویچ ترمز دستی برقی	5 A	EPB SW	۲۶
ترمز دستی برقی	5 A	EPB	۲۷
سیستم پارک دید اطراف (دوربین ۳۶۰ درجه) و بلوتوث و سنسور پایی درب پنجم	7.5 A	Surround view parking , Bluetooth , and kick plate	۲۸
ارتباط شنیداری و بیسیم	15 A	Audio and wireless communication	۲۹
تهویه هوا و پنل داشبورد	10 A	Instrument and air conditioner	۳۰
سانروف	20 A	Sunroof	۳۱