

به نام خدا

پارس نوآ

دفترچه راهنمای مشتری
و ضوابط گارانتی خودرو



گردآوری و تدوین :
شرکت مهندسی مشاور خودرو ایران



سازمان خدمات پس از فروش سایپا

AutoLibrary

به منظور استفاده مطلوب از خدمات گارانتی، مطالعه دقیق مطالب این دفترچه به

مالکین خودرو خانواده سایپا توصیه می گردد



از آنجایی که انجام سرویس های ادواری مطابق با توصیه شرکت سازنده خودرو، تاثیر بسزایی در بهبود عملکرد خودرو و افزایش عمر مفید آن دارد، لذا انجام این سرویس ها از جمله تعویض روغن و فیلتر روغن موتور مطابق با جدول سرویس های ادواری خودرو (فصل گارانتی همین دفترچه) در شبکه نمایندگی های مجاز سایپا الزامی بوده و عدم انجام آن در موعد مقرر منجر به خروج موارد مرتبط در خودرو از شرایط گارانتی خواهد شد. لذا ضروری است جهت استفاده از گارانتی خودرو، با مراجعه به نمایندگی های مجاز سایپا، نسبت به انجام سرویس های مربوطه (با حداکثر اختلاف ۱۰۰۰ کیلومتر از سر رسید پیمایش و یا یک ماه از سر رسید زمانی مشخص شده در جدول سرویس های ادواری) اقدام نمایید.

سایپا کارت طلایی :

مشتری گرامی، ارائه خدمات مناسب و مطابق با نیازهای مشتریان از وظایف مهم شرکت پارس خودرو می باشد. در این راستا بسته های خدمات ویژه و جذابی همچون گارانتی بدنه، بیمه بدنه، خدمات امداد پشتیبان در سطوح مختلف و بسته های خدماتی دیگری به صورت تخصصی، با مزیت های رقابتی و مشتری مدار تهیه و در قالب سایپا کارت طلایی ارائه گردیده است. جهت اطلاع از مزایا، قوانین و شرایط بسته های خدمات کارت طلایی از شما دعوت می گردد به سایت شرکت سایپا یدک به نشانی <http://www.saipayadak.org> منوی خدمات کارت طلایی و یا به نمایندگی های مجاز سایپا در سراسر کشور مراجعه نمایید.

مشتری گرامی جهت اطلاع از خدمات تحت پوشش و سرویس های مرتبط با خودرو و اعتبار آن به نشانی اینترنتی <http://www.saipayadak.org> منوی خدمات/کارت طلایی/خدمات کارت طلایی مراجعه فرمایید.

همچنین آخرین "شرایط ارائه خدمات گارانتی و سرویس های دوره ای" در آدرس زیر قابل بهره برداری می باشد:

<http://www.saipayadak.org> منوی خدمات / گارانتی خودرو / راهنمای مالک خودرو

پیشگفتار

با تشکر از حسن انتخاب شما و با تبریک جهت خرید خودرو جدید . قبل از رانندگی با خودروی خود، دفترچه راهنما را با دقت مطالعه نمایید . این دفترچه شامل اطلاعات مفید و ضروری در مورد رانندگی با خودرو بوده و تجهیزات خودرو را به شما معرفی خواهد کرد . این دفترچه همچنین نحوه نگهداری و مراقبت از خودرو و نیز سرویس آن را به شما خواهد آموخت . امیدواریم با آگاهی از نحوه رانندگی و آشنایی با تجهیزات خودرو، رانندگی راحت و آسوده ای را تجربه نمایید .

AutoLibrary

تاریخچه شرکت پارس خودرو

شرکت پارس خودرو در سال ۱۳۳۵ هجری شمسی با نام شرکت بازرگانی جیب ایران در حومه تهران قدیم (یک‌کومتر ۹ جاده مخصوص کرج) تاسیس گردید . در آن دوران صنعت خودروسازی نه تنها در ایران بلکه در هیچ یک از کشورهای خاورمیانه بوجود نیامده بود .

پس از تاسیس ، اولین اقدام شرکت، واردات جیب ویلیز و بعد از آن نیز نخستین خطوط تولید این محصول نصب و راه اندازی شد و اولین خودروی ایرانی در سال ۱۳۳۸ بنام جیب شهباز توسط این شرکت به بازار عرضه شد ، به دنبال آن وانت سیمرغ به عنوان یک خودرو پرقدرد دومین محصولی بود که در همان سال تولید شد . در سال ۱۳۴۶ تنوع محصولات تولیدی شرکت با تولید خودروهای رامبلر با نام های آریا ، شاهین ، مدل های کالسکه ای و کروکی جیب شهباز و وانت آهو افزایش یافت . در سال ۱۳۵۲ کمپانی جنرال موتورز که ۱۵ سال با جیب ایران همکاری کرده بود بخشی از سهام این شرکت را خریداری کرد و نام شرکت به جنرال موتورز ایران تغییر داده شد . جنرال موتورز ایران در نخستین سال فعالیت خود شورولت ایران (اِپِل) در سه مدل ۲۵۰۰ و ۲۸۰۰ سی سی و رویال را روانه بازار کرد . پس از این دوره ، با توجه به استراتژی شرکت که تولید کلکسیونیی از خودرو های لوکس با حفظ تولید اتومبیل های دو دیفرانسیل بود .

اقدام به تولید محصولاتی همچون بیوک اسکای لارک اولین خودروی ۸ سیلندر تولید داخل، کادیلاک سویل، شورلت نوا و وانت شورولت نمود.

در سال ۱۳۵۹ همزمان با قطع رابطه با جنرال موتورز نام شرکت ابتدا به شرکت خودرو سازی ایران و در دیماه همان سال به پارس خودرو تغییر داده شد و اولین محصول بعد از انقلاب تولید جیب فرماندهی با همکاری شرکت ماهیندرای هند بود .

پارس خودرو به عنوان تنها تولید کننده داخلی خودروهای ۲ دیفرانسیل با تولید جیب های توپدار، فرماندهی و بیسم دار، نقش ارزنده ای در پشتیبانی موتوری جنگ ایفا کرد . سال ۱۳۶۵ آغاز همکاری با شرکت نیسان ژاپن و تولید خودروی نیسان در پارس خودرو بود و عملیات اجرایی خطوط مونتاژ خانواده نیسان در فروردین ماه سال ۶۵ آغاز و تولید انبوه مدل ۴ درب آن در بهمن ماه همان سال و مدل ۲ درب این خودرو نیز در آبان ماه سال ۱۳۶۶ به تولید انبوه رسیده و روانه بازار شد . از محصولات دیگر این سالها می توان به تولید مدل های مختلف نیسان با کاربری های حمل پول و آمبولانس و جیب صحرا در مدل های اسپرت و کروکی اشاره نمود.

AutoLibrary

AutoLibrary

شرکت بازرسی کیفیت و استاندارد ایران بود و در فروردیه ۲۰۱۲ برای نخستین بار رتبه برتر رنکینگ جهانی شرکت نیسان ژاپن را از آن خود کرد، در همین سال پارس خودرو، خودروی قشقای و مورانو، که در زمره محصولات دو دیفرانسیل بودند را نیز با همکاری شرکت نیسان وارد بازار کرد. در سال ۱۳۹۲ با شروع همکاری با شرکت ZNA همکار تجاری نیسان در چین، وانت پیکاپ ریچ RICH بعنوان محصول جدید پارس خودرو به تولید انبوه رسید. پارس خودرو به موازات ساخت و تولید محصولات در راستای تامین خواسته های مشتریان اقدام به واردات محصولات CBU (دو دیفرانسیل) نمود که از جمله آنها می توان به خودروی کولیوس از گروه رنو اشاره نمود. در سال ۱۳۹۳ شرکت در راستای توسعه سبد محصولات و افزایش سهم بازار داخلی اقدام به انتخاب و راه اندازی خطوط تولید دو محصول H320 و H330 از شرکت برلینس، همکار و شریک تجاری شرکت BMW آلمان نمود، و با بهره گیری از تکنولوژی شرکتهای تویوتای ژاپن و پورشه آلمان در طراحی شاسی و قوای محرکه محصولات با کیفیتی را به بازار عرضه نموده است. و از سوی دیگر در همین سال با برنامه ریزی به منظور

کننده خودروهای لوکس، در ایران باشد. در سال ۱۳۸۳ خط رنگ متمرکز شرکت مطابق با استانداردهای روز دنیا تکمیل و راه اندازی شد. در سال ۱۳۸۴ خودروی PK نیز با اعمال اصلاحاتی در ظاهر آن تحت نام New PK به بازار عرضه شد. سال ۱۳۸۳ با شروع همکاری تجاری با شرکت رنو فرانسه جهت تولید محصول جدید تندر ۹۰ پارس خودرو اقدام به احداث مجهزترین سالن تولیدی نمود که مطابق با استانداردهای رنو پایه ریزی گردید این سالن با ظرفیت ۳۵ دستگاه در ساعت به بهره برداری رسید و بدین ترتیب طی سال های ۸۶ تا ۸۷ محصولات گروه رنو (مگان و تندر ۹۰) به سبد محصولات شرکت اضافه شد پس از چندی با تعریف پروژه فیس لیفت تندر ۹۰ (SR) محصولی دیگر با نام پارس تندر در شرکت پارس خودرو تولید شد. و از دیگر اقدامات قابل ذکر تولید محصولات ویژه معلولین است و نیز امکان دوگانه سوز نمودن کلیه محصولات در شرکت فراهم گردید. در سال ۱۳۸۹ خودروی تیانا، ملکه زیبایی و کیفیت، وارد بازار ایران شد خودرویی که تا زمان تولیدش صدر نشین جدول کیفی

در سال ۱۳۷۵ خطوط تولید محصول رنو ۵ سایپا به شرکت پارس خودرو انتقال یافت و بدین ترتیب پس از اعمال تغییراتی در ظاهر این خودرو محصولی دیگر با نام سپند تولید گردید. در سال ۱۳۷۸ سهام پارس خودرو در سازمان بورس عرضه شد و ۵۱٪ آن را شرکت سهامی عام سایپا خریداری کرد و اولین اقدام شرکت سایپا انتقال خطوط تولید محصول پراید بعنوان محصول استراتژیکی سایپا و پرتیراژ آن زمان در ایران به شرکت پارس خودرو بود.

در سال ۱۳۸۰، نیسان پیکاپ دو کابین و ماکسیما به عنوان لوکس ترین خودروهای مونتاژی در ایران به خط تولید پارس خودرو اضافه شد و رنو ۵ هم با بهره گیری از موتور پراید و با نام PK (مخفف حروف آغازین نام پارس خودرو) به تولید رسید. در همین سال پارس خودرو، خودرویی خوش نقش به نام پاترول SAFARI را نیز به بازار عرضه کرد، همچنین در سال ۱۳۸۱ رونیز و در سال ۱۳۸۲ سرانزا به خودروهای تولیدی پارس خودرو اضافه شدند تا شرکت همچنان به عنوان با کیفیت ترین خودرو ساز کشور و تنها تولید

AutoLibrary

نشان های ۴ ستاره کیفی برای محصولات رنو شامل ساندر، استپ وی و پارس تندر، و ۳ ستاره کیفی برای تندر ۹۰ و گروه برلیانس و همچنین اخذ، استانداردهای مدیریت کیفیت از جمله ISO 9001 مبین این موضوع است.

اکنون خانواده بزرگ پارس خودرو با انتخاب شعار پیشرو در کیفیت و تعریف چشم انداز خوشنام ترین خودرو ساز منطقه تمامی اهداف و برنامه های خود را با اعتقاد به اصل رضایت مشتری با عرضه محصولات با کیفیت و ایمن و سازگار با محیط زیست طرح ریزی و اجرا می نماید تا در پرتوی لطف و عنایت الهی گامی موثر در مسیر فتح قله های موفقیت و افتخار بردارد.

شرکت پارس خودرو با مساحت ۶۰۰۰۲۰ متر مربع مشتمل بر یک سایت شمالی به مساحت ۵۶۳۵۵ متر مربع و یک سایت جنوبی به مساحت ۵۴۳۶۶۵ متر مربع و ظرفیت اسمی ۳۰۰۰۰۰ دستگاه در سال برای بیش از ۶۰۰۰ نیروی مستقیم و هزاران نیروی غیر مستقیم فرصت شغلی فراهم کرده است.

تمامی محصولات شرکت پارس خودرو در سالن رنگ متمرکز به مساحت ۴۶۲۰۰ مترمربع، رنگ میشوند. در این سالن تمامی فرایندهای رنگ خودروها شامل پی تی، ایی دی، آستر و روبه انجام شده و با بکارگیری تکنولوژیهای روز قابلیت رنگهای متنوع خودرو در انواع مختلف ایجاد شده و برای دستیابی به کیفیت مناسب و یکنواخت رنگ انواع خودروها، ۲۳ ربات رنگ بکار گرفته شده است.

در حوزه کیفیت نیز شرکت پارس خودرو با الگو برداری از سیستمهای کیفی شرکتهای رنو و نیسان، کنترلرها و ارزیابیهای مستمر شرکای تجاری و فعالیت های گسترده کیفی در شرکت، همواره تلاش نموده محصولات خود را با بهترین کیفیت ممکن به مشتریان ارائه نماید.

تولید محصول دیگری از گروه رنو با نام ساندر و اقدام به توسعه محصولات خود کرد و در سال ۱۳۹۴ نیز به تولید انبوه رسید. علاوه بر این در سال ۱۳۹۴، با واردات محصول ون هایس (مدل: H2L) با کاربری های متنوع (آمبولانس - حمل و نقل عمومی) از شرکت JINBEI (چینی)، به تنوع محصولات شرکت افزوده شد. در سال ۱۳۹۵ مدل کراس ساندر با نام استپ وی وارد چرخه محصولات شرکت گردید.

در سال ۱۳۹۶ در جهت ظرفیت سازیها برای افزایش تولید و توسعه و ایجاد زیر ساختهای مورد نیاز برای تنوع سبد محصولات و همچنین افزایش فروش و درآمد شرکت، فعالیت هایی از قبیل ارتقاء گیربکس دستی محصولات رنو به JHQ، تولید انبوه و ورود محصولات جدید شامل برلیانس کراس، برلیانس سری H220, H230 و برلیانس تاکسی به بازار، پروژه های ارتقاء قوای محرکه برلیانس سری H300 و کراس شامل ارتقاء حجم موتور از ۱۵۰۰ سی سی به ۱۶۵۰ سی سی و ارتقاء گیربکس اتوماتیک صورت پذیرفت.

AutoLibrary

روغن سایپا

توصیه می شود از روغن سایپا در
محصول خانواده سایپا استفاده شود.



AutoLibrary

۱		مقدمه
۲		خودرو در یک نگاه
۳		معرفی خودرو و تجهیزات
۴		رانندگی با خودرو
۵		نکات رانندگی
۶		فوریت های فنی
۷		نگهداری خودرو
۸		مشخصات خودرو
۹		گارانتی خودرو
۱۰		فهرست نمایندگی ها



امروزه خودرو به عنوان یکی از ارکان حمل و نقل و نیز منبع امرار معاش تعداد زیادی از مردم، نقش عمده ای را در زندگی فردی و اجتماعی افراد دارا می باشد .

از طرفی به دلیل قیمت نسبتاً بالا و نیز به عنوان وسیله ای برای انجام سایر جرایم مورد توجه سارقین و سایر تبهکاران قرار گرفته است . به طوری که سرقت خودرو به یکی از جرایم عمده تبدیل شده است . جهت مقابله با این جرم و ارتقا امنیت عمومی رده های تخصصی در پلیس آگاهی ایجاد گردیده و با برنامه ریزی و اقدامات مناسب توفیقات مهمی در این راستا حاصل شده است . بطوری که در حد بالایی از خودروهای مسروقه کشف می گردد . لیکن از آنجا که پدیده های مجرمانه از جمله سرقت خودرو هنگامی می تواند به وقوع بپیوندد که فرصت ارتکاب جرم برای سارق مهیا گردد؛ از این رو علاج واقعه قبل از وقوع یعنی از بین بردن فرصت وقوع این جرم، بهترین و کم هزینه ترین گزینه (راه حل) خواهد بود . توصیه های پیشگیری از سرقت خودرو در سطح فردی برای رعایت رانندگان در قسمت های هشدارهای نیروی انتظامی به اطلاع می رسد . امید است با رعایت موارد مذکور شاهد کاهش وقوع این جرم و افزایش امنیت عمومی باشیم .



فصل ۱ – مقدمه

- ۱۰..... نحوه استفاده از دفترچه راهنمای مشتری
- ۱۰..... آب بندی خودرو

نحوه استفاده از دفترچه راهنمای مشتری

هدف از تهیه این دفترچه ، فراهم آوردن شرایطی می باشد که امکان استفاده هرچه بهتر و راحت تر از خودرو را بوجود می آورد . این دفترچه در موارد مختلفی به عنوان یک منبع کمکی به حساب می آید .

توصیه می شود تمامی موارد قید شده در این دفترچه را به دقت مطالعه نمایید، از این رو جهت جلوگیری از بروز آسیب دیدگی ها و جراحات جدی در هنگام تصادف یا رانندگی ، بایستی موارد احتیاطی و هشدارها یی را که در کل این دفترچه قید شده است به دقت مورد مطالعه قرار دهید.

تصاویر موجود در دفترچه شما را در استفاده هرچه بهتر از خودرو یاری خواهد داد.

با مطالعه این دفترچه مشخصات فنی، موارد مهم ایمنی و نیز نحوه رانندگی در شرایط مختلف به شما راننده محترم یاد آوری خواهد شد.

در ضمن با موارد مختلفی از هشدارها، نکات احتیاطی و قابل توجه روبرو خواهید شد که بایستی به دقت مورد مطالعه قرار داده و تمام توصیه ها و مراحل قید شده را دنبال نمایید.

آب بندی خودرو

برای آب بندی خودرو اقدام خاصی ضرورت نداشته و با رعایت چند مورد ایمنی و احتیاط به خصوص در ۱۰۰۰ کیلومتر اول می توانید نحوه کار و شرایط اقتصادی خودرو را بهبود بخشیده و عمر آن را طولانی سازید . بدین منظور توجه داشته باشید که:

- در حین رانندگی موتور را تحت فشار قرار ندهید.
- برای مدت طولانی در یک سرعت ثابت رانندگی نکنید .تغییر در سرعت موتور باعث بهبود شرایط آب بندی موتور خواهد شد.
- از ترمزهای ناگهانی به جز در موارد اضطراری بپرهیزید .

- هنگام روشن کردن خودرو و شروع به حرکت از گاز دادن بیش از حد خودداری کنید .

توجه

کلمه توجه، شرایطی که باعث آسیب دیدگی خودرو می شود را یادآوری می کند .

احتیاط

کلمه احتیاط، مواردی که باعث بروز جراحات به سرنشینان و آسیب های وارده به خودرو می گردد را یادآوری می کند.

هشدار

کلمه هشدار، مواردی که باعث بروز آسیب دیدگی ها و جراحات جدی و یا حتی منجر به مرگ می شود را یادآوری می کند.

نکات محیط زیستی

نکات محیط زیستی نکاتی هستند که بر محیط زیست تاثیر گذارند.

-اصل پنجاهم قانون اساسی

در جمهوری اسلامی ایران حفاظت محیط زیست که نسل امروز و نسل های بعد باید در آن حیات اجتماعی رو به رشدی داشته باشد ، وظیفه ی عمومی تلقی میگردد . از این رو فعالیت های اقتصادی و غیر آن که با آلودگی محیط زیست یا تخریب غیر قابل جبران آن ملازمه پیدا کند ممنوع است.



فصل ۲ - خودرو در یک نگاه

۱۲.....نمای داخلی و بیرونی خودرو

۱۳.....نمای کلی داشبورد

نمای داخلی و بیرونی
خودرو

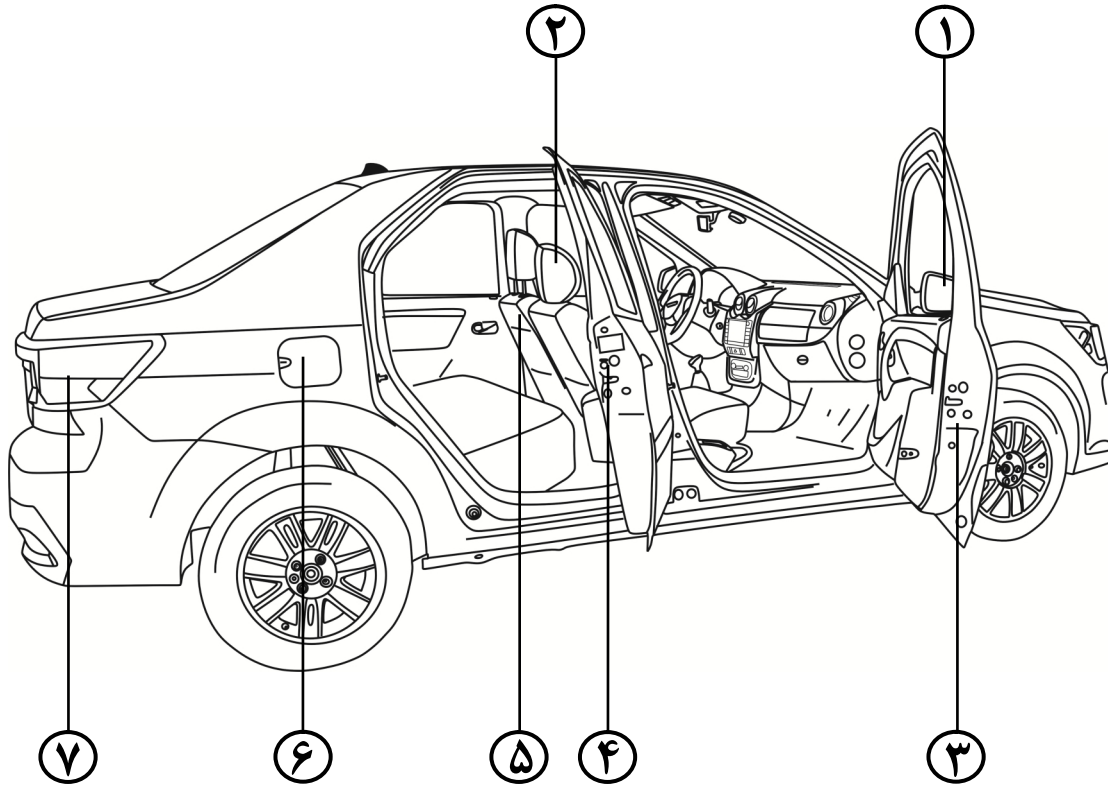

- ۱- آینه جانبی
- ۲- پشت سری
- ۳- درب خودرو
- ۴- قفل ایمنی کودک)
- ۵- صندلی
- ۶- درب باک
- ۷- چراغ های عقب

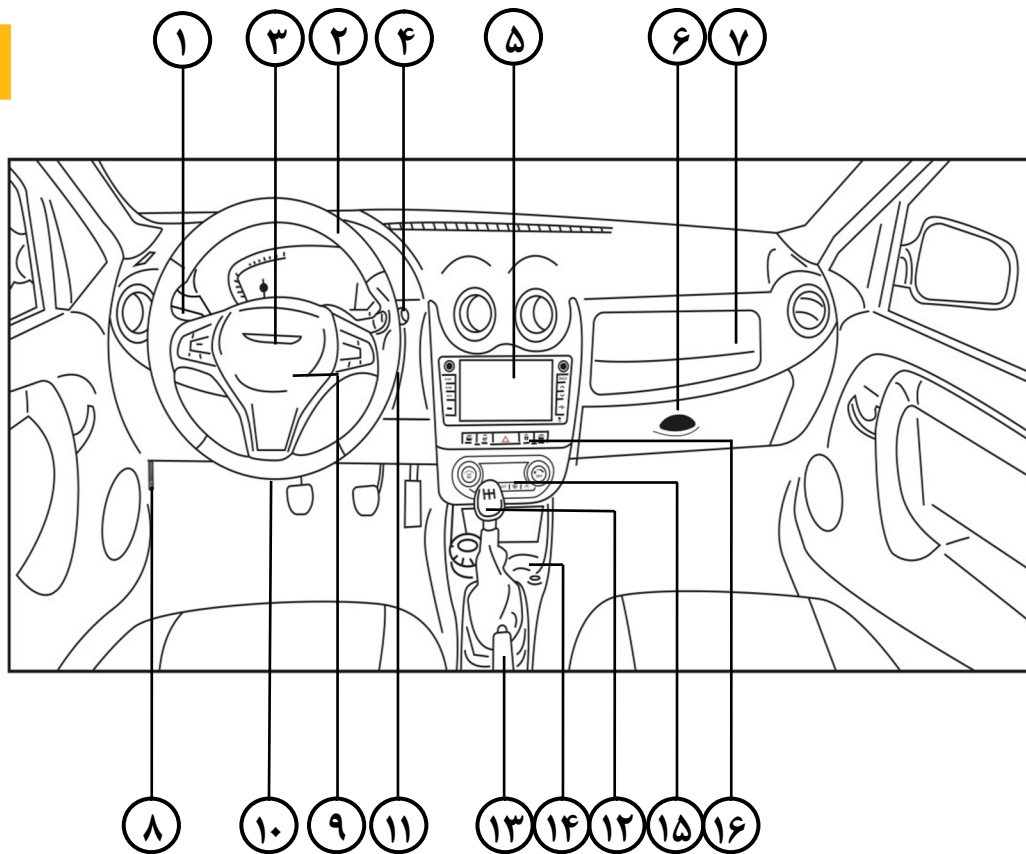

- ۱- دسته راهنما
- ۲- غربلیک فرمان مجهز به کنترل سیستم صوتی
- ۳- کیسه هوای راننده
- ۴- اهرم شیشه شوی و برف پاک کن
- ۵- سیستم مالتی مدیا
- ۶- جعبه داشبورد
- ۷- کیسه هوای سر نشین جلو
- ۸- اهرم باز کردن درب موتور
- ۹- بوق
- ۱۰- اهرم تنظیم موقعیت غربلیک فرمان
- ۱۱- سویچ استارت
- ۱۲- اهرم تعویض دنده
- ۱۳- اهرم ترمز دستی
- ۱۴- جا لیوانی
- ۱۵- صفحه کنترل سیستم تهویه مطبوع نیمه اتوماتیک
- ۱۶- مجموعه کلید های وسط داشبورد



هشدارهای پلیسی جهت پیشگیری از سرقت خودرو

- از پارک کردن خودرو در اماکن فوق العاده کم تردد و فاقد دید و روشنایی کافی اجتناب گردد .
- هنگام ترک خودرو از بسته بودن درب ها و بالا بودن شیشه ها اطمینان حاصل نمایید .
- حتی الامکان به ویژه در شب ها از پارکینگ های خصوصی و عمومی استفاده کنید .
- توقف های طولانی مدت در معابر به مصلحت نیست؛ لیکن اگر ناچارید حتماً از تجهیزات امنیتی (ضد سرقت) همچون قفل ، زنجیر ، دزدگیر ، سویچ مخفی ، قفل عصایی ، قفل پدال و استفاده کنید .
- در هنگام توقف کوتاه مدت و لحظه ای (مانند هنگام خرید روزنامه) ، از رها کردن خودرو با درهای باز و سویچ روشن جداً خوددار کنید .
- به هنگام سوخت گیری در پمپ بنزین ، خودرو را خاموش کرده و سویچ را بردارید .

نکته:

به خاطر داشته باشید هیچکدام از این وسایل جنبه تضمینی ندارند و صرفاً از سرقت سریع و راحت خودرو پیشگیری می کنند ، در نتیجه ضریب ایمنی خودرو را افزایش میدهند .



فصل ۳ - معرفی خودرو و تجهیزات

۱۶.....	سیستم ایموبیلایزر
۱۷.....	ریموت کنترل
۲۱.....	قفل ایمنی کودک / قفل اضطراری
۲۲.....	شیشه بالابر برقی
۲۴.....	صندلی ها
۲۶.....	کمربند ایمنی
۲۷.....	نحوه استفاده صحیح از کمربند ایمنی.....
۳۲.....	سیستم نگهدارنده صندلی کودک
۳۳.....	کیسه هوا
۳۸.....	درب صندوق عقب
۳۹.....	درب موتور
۴۰.....	درب باک
۴۱.....	درب باک / آنتن
۴۲.....	غربلیک فرمان.....
۴۴.....	آینه ها
۴۵.....	تجهیزات داخلی
۵۱.....	سیستم پایش فشار باد تایرها
۵۲.....	سیستم تهویه مطبوع نیمه اتوماتیک

سیستم ایموبیلایزر

خودروی شما به سیستم ایموبیلایزر (ضد سرقت الکترونیکی) موتور مجهز می باشد که احتمال سرقت خودرو را کاهش می دهد. این سیستم مجهز به یک فرستنده الکترونیکی است که بر روی سویچ خودرو نصب شده است و آنتن گیرنده این سیستم که بر روی طوقه سویچ قرار دارد با واحد الکترونیکی ایموبیلایزر (ICU) در ارتباط می باشد. اگر کلید خودروی خود را در طوقه سویچ بگذارید و کلید را در موقعیت ON قرار دهید، آنتن سیستم ایموبیلایزر سیگنال های را از فرستنده (کلید) دریافت می کند و سپس آن را به واحد کنترل الکترونیکی ایموبیلایزر (ICU) ارسال می نماید. واحد الکترونیکی ایموبیلایزر، کد کلید شما را بررسی کرده و در صورت درست بودن این کد، فرمان روشن شدن موتور را به واحد الکترونیکی موتور (ECU) ارسال می نماید.

توجه 

در صورتی که خودرو را با کلیدی به غیر از کلید اصلی معرفی شده برای آن (کلیدهای معرفی نشده و یا کلیدهای معمولی)، استارت بزیند سیستم مذکور اجازه روشن شدن موتور را نخواهد داد و سیستم در این حالت به مدت یک دقیقه قفل می شود که برای روشن کردن موتور با کلید معرفی شده در این شرایط لازم است به مدت یک دقیقه صبر نمایید شایان ذکر است با هر بار استفاده از کلیدهای غیرمتعارف به همان نسبت زمان لازم برای باز شدن قفل سیستم توسط کلید معرفی شده به صورت تصاعدی افزایش خواهد یافت.

- به طور معمول چشمک زدن چراغ نشانگر  در هنگام بسته بودن سویچ نشان دهنده فعال بودن سیستم ایموبیلایزر می باشد.

- فرستنده الکترونیکی نصب شده بر روی کلید از مهمترین اجزای این سیستم می باشد. توجه فرمایید که کلید در معرض دماهای بالای ۸۵ درجه سانتیگراد، فشار، ضربه یا میدان مغناطیسی شدید قرار نگیرد. در غیر این صورت کلید معیوب شده و سیستم اجازه روشن شدن موتور را نمی دهد.

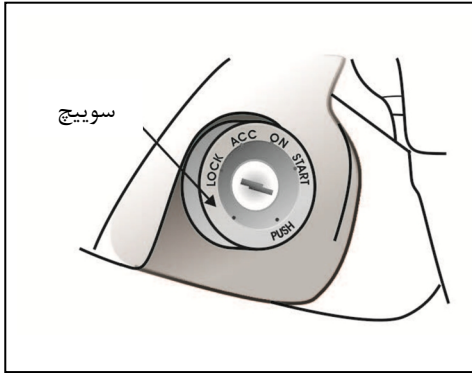

هنگام روشن کردن موتور وقتی که کلید را روی موقعیت ON قرار می دهید کمی صبر کنید سپس استارت بزیند.

این سیستم هیچ تاثیری بر روی باز شدن درب های خودرو ندارد و تنها در هنگام روشن شدن خودرو فعال است.

توجه 

در صورت هر گونه تغییر یا دستکاری بر روی سیستم که باعث ایجاد عیب در قسمت های دیگر خودرو شود، سیستم های معیوب و مرتبط جزو گارانتی نمی باشد.

ریموت کنترل



هشدار

برای تعویض، باتری مستعمل استفاده نکنید و به خاطر داشته باشید، حتی هنگام خالی بودن باتری، سیستم قفل مرکزی با استفاده از کلید عمل می نماید. در هنگام تعویض باتری مراقب باشید تراشه الکترونیکی سیستم ضدسرقت از محل خود خارج نشود و یا آسیب نبیند.



احتیاط

جهت جلوگیری از آسیب دیدن فرستنده داخل کلید، آن را در معرض رطوبت، درجه حرارت زیاد، نور آفتاب یا ضربه قرار ندهید.

AutoLibrary

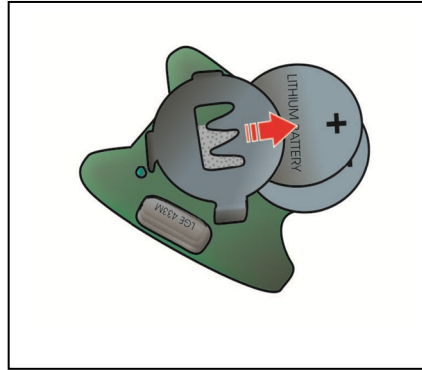

تعویض باتری ریموت کنترل

اگر لامپ نشانگر روی ریموت کنترل چشمک زنند و یا روشن نشود، لازم است نسبت به بررسی و تعویض باتری اقدام گردد.

- ۱- با استفاده از یک پیچ گوشتی، پیچ را باز و قاب پشت ریموت کنترل را جدا نمایید.
- ۲- باتری را مطابق تصویر خارج و جایگزین آن نمایید و مطمئن شوید به درستی در محل خود قرار گیرد.
- ۳- قاب را در جای خود قرار دهید و پیچ آن را ببندید.



ریموت کنترل

برای باز کردن کلید، شاسی خلاصی که در شکل با فلش به آن اشاره شده است را فشار دهید. در این حالت کلید به صورت خودکار باز خواهد شد. برای تا کردن کلید، شاسی خلاصی را فشرده و کلید را به صورت دستی تا کنید. عملکرد دکمه های ریموت کنترل به شرح زیر می باشد:

- ۱- باز کردن قفل (UNLOCK)
 - ۲- قفل کردن (LOCK)
 - ۳- باز کردن درب صندوق عقب
- در صورت گم شدن سویچ خودرو، برای معرفی سویچ جدید بر روی خودروی خود به نمایندگی های مجاز شرکت سایپا یدک مراجعه نمایید.

AutoLibrary

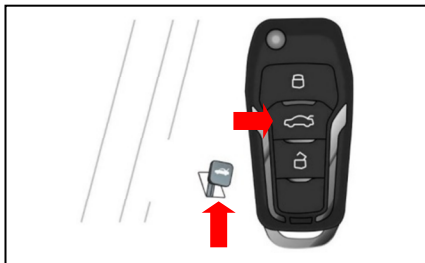

باز کردن درب صندوق عقب

با استفاده از ریموت کنترل و فشردن دکمه مربوطه بر روی آن می توان درب صندوق عقب را باز کرد.
همچنین می‌توانید با بالا کشیدن اهرم بازکننده درب صندوق که در گوشه سمت چپ صندلی راننده قرار دارد ، درب صندوق عقب را باز کنید.



توجه

همیشه در هنگام ترک خودرو ، کلید را بردارید ، ترمز دستی را کشیده و تمامی درب ها و پنجره ها را ببندید.

AutoLibrary

درب ها فرمان قفل شدن توسط واحد کنترل صادر می گردد. اگر با فشار دادن دکمه قفل روی ریموت کنترل تمام درب های خودرو قفل شوند ، چراغ فلاشر یک بار چشمک می زند . چنانچه عمل قفل کردن درب های خودرو توسط ریموت کنترل به درستی انجام نشود، قفل تمام درب های خودرو باز شده و فلاشر ۴ بار چشمک می زند .

۲- موقعیت یاب خودرو

در صورت قفل بودن درب ها و فشردن کلید به مدت ۲ ثانیه ، فلاشرها خاموش و روشن می شوند.

۳- با فشار دادن دکمه مربوط به باز کردن درب

صندوق عقب  بر روی ریموت کنترل ، در صورتیکه سرعت خودرو کمتر از ۵ کیلومتر در ساعت باشد ، درب صندوق عقب (درب پنجم) باز می شود .



توجه

در صورتی که یکی از درب ها باز مانده باشد، فرمان قفل توسط ریموت بی اثر می باشد. در صورتی که درب خودرو بسته باشد و فرمان  توسط ریموت صادر گردد ، اگر در مدت ۱۵±۲ ثانیه درب خودرو باز نشود فرمان قفل به صورت خودکار صادر می گردد .

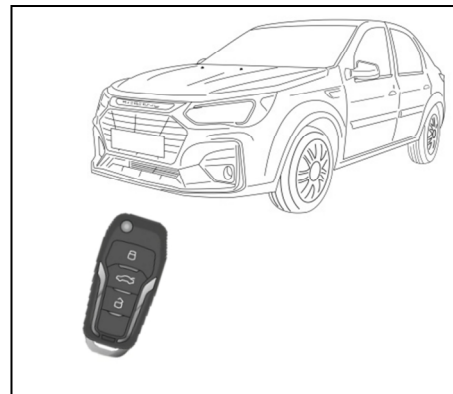

AutoLibrary



عملکرد ریموت کنترل

- ۱- قفل و باز کردن درب ها توسط ریموت کنترل
- ۲- موقعیت یاب خودرو
- ۳- صندوق پرن

ریموت کنترل

- ۱- قفل و باز کردن درب ها توسط ریموت کنترل :
- با فشردن کلید  بر روی ریموت ، در صورت قفل بودن درب ها فرمان باز شدن توسط واحد کنترل صادر می گردد . با فشردن کلید  بر روی ریموت ، در صورت باز بودن

ريموت كنترل

۵- سپس ظرف مدت يك دقيقه درب سمت راننده را باز نموده (در اين حالت فقط درب سمت راننده باز می شود) و پس از پياده شدن درب خودرو را بسته و به صورت مكانيكي قفل كنيد . در اين حالت همه ی درب های خودرو قفل می شوند .

- لازم به ذكر از است به دليل قفل شدن درب های خودرو به صورت مكانيكي ، حالت ضد سرقت (anti-thief) غير فعال می شود .

AutoLibrary

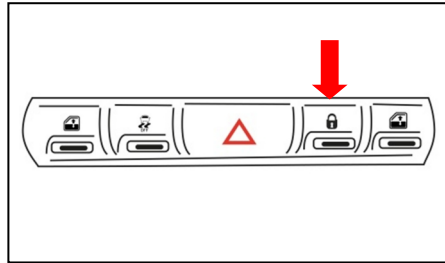

قفل كردن درب های خودرو در زمان تمام

شدن باتری ريموت كنترل

۱- سويچ را در وضعيت OFF قرار داده و سويچ را خارج كنيد .

۲- تمام درب های خودرو (شامل صندوق عقب و كاپوت) بايد بسته باشند .

۳- كليد قفل مركزی (مسترلاك) را يك بار فشار دهيد ، در اين حالت تمامی درب های خودرو قفل می شوند .

۴- پس از ۵ ثانيه كليد قفل مركزی را به صورت پشت سرهم فشاردهيد تا پس از ۸ بار فشرده شدن ، درب ها در وضعيت آماده به كار قرار گيرند .

AutoLibrary

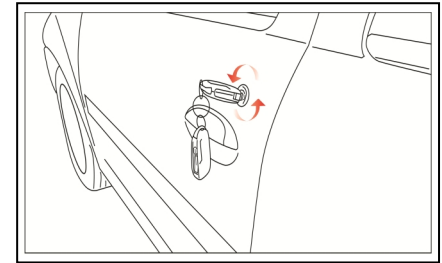

قفل و باز كردن درب با كليد

- می توان از كليد برای قفل و باز كردن هر دو درب جلو استفاده نمود .

- جهت باز كردن درب سمت راننده و سرنشين جلو ، سويچ را در جهت عكس حرکت عقربه های ساعت و جهت قفل كردن در جهت حرکت عقربه های ساعت بچرخانيد .

- پس از باز شدن قفل ، جهت باز كردن درب ، دستگيره درب را بكشيد .



توجه

هنگام باز كردن درب های جلو با استفاده از كليد ، سيستم ضدسرقت خودرو فعال می شود كه برای غيرفعال نمودن آن بايد خودرو را روشن کرده و يا با استفاده از ريموت كنترل خودرو درب ها را قفل و مجدداً باز كنيد .

جستجوی خودرو (Car Finder)

اگر همه درب های خودرو قفل بوده و سویچ در وضعیت OFF باشد ، با فشردن و نگه داشتن دکمه قفل بر روی ریموت کنترل (برای حداقل ۲ ثانیه) ، در صورتی که کلید یا ریموت کنترل توسط سیستم خودرو شناسایی و تایید شود، عملکرد جستجوی خودرو فعال می شود که در نتیجه آن چراغ های فلاشر چشمک زده ، چراغ سقفی روشن می شود . با استفاده از این عملکرد امکان یافتن خودرو در مکانی مانند پارکینگ عمومی فراهم شده است.

باز شدن اتوماتیک قفل درب ها با خاموش کردن موتور

در شرایطی که همه درب های خودرو قفل هستند اگر خودروی در حال حرکت متوقف شود، سویچ در وضعیت OFF (موتور خاموش شود) قرار داده شود ، قفل درب ها به طور اتوماتیک باز می شود .

AutoLibrary

سیستم هشدار صوتی باز بودن درب

اگر سویچ در وضعیت ON باشد و حداقل یکی از درب های خودرو (شامل درب صندوق عقب) باز باشند، با افزایش سرعت خودرو به بیش از ۱۰ کیلومتر در ساعت، هشدار صوتی باز بودن درب به صدا در می آید. اگر یکی از اقدامات زیر انجام شود، هشدار صوتی متوقف می شود :

- درب مذکور بسته شود.
- خودرو متوقف شود.
- سویچ در وضعیت OFF قرار داده شود.

قفل شدن اتوماتیک درب ها

پس از باز کردن قفل درب ها به وسیله ریموت کنترل، اگر پس از گذشت مدت زمان ۱۲ ثانیه یکی از اقدامات زیر انجام نشود، درب ها به طور اتوماتیک قفل شده و چراغ های فلاشر چشمک می زند :

- یکی از درب ها (شامل درب صندوق عقب) باز شود .
- سویچ در وضعیت ON قرار داده شود .
- درب راننده قفل باشد .

قفل شدن اتوماتیک درب ها در سرعت

بالای ۱۰ کیلومتر در ساعت

اگر درب های خودرو بسته باشند و سرعت به بیش از ۱۰ کیلومتر در ساعت افزایش یابد ، درب های خودرو به طور اتوماتیک قفل می شوند.

سیستم ضد سرقت

اگر همه درب های خودرو قفل باشند و یکی از درب ها (شامل درب صندوق عقب) با استفاده از ابزار یا روشی غیر ریموت یا دکمه روی دستگیره خارجی درب باز شود ، بوق به صدا در آمده و چراغ های فلاشر چشمک می زنند.

برای قطع شدن هشدارهای مذکور باید ریموت کنترل قفل درب ها را باز کنید یا وضعیت سویچ /دکمه استارت خودرو را به یکی از وضعیت های ON یا ACC تغییر دهید (سویچ را باز کنید). زمانی که باتری ریموت کنترل هوشمند تخلیه شده است و با استفاده از تیغه کلید هوشمند قفل درب ها را باز می کنید، سیستم ضد سرقت فعال می شود. در این حالت برای غیر فعال نمودن این سیستم ، ریموت کنترل هوشمند را بر روی دکمه استارت فشار دهید تا هشدارهای سیستم قطع شوند.

هشدار

هنگام ترک خودرو ، از تنها رها کردن کودکان داخل خودرو خودداری کنید زیرا داخل خودرو بسیار گرم شده و باعث بروز خطرات و آسیب دیدگی های جدی به افراد داخل آن می شود .

هشدار

اگر قفل کودک فعال شده باشد ، بدین معنی است که با دستگیره داخلی نمی توان درب را باز کرد . در چنین شرایطی استفاده از قفل اضطراری برای قفل کردن درب خودرو ، باعث می شود که درب خودرو به هیچ روشی باز نشود. بنابراین پیش از استفاده از قفل اضطراری ، قفل کودک را در وضعیت غیر فعال قرار دهید.



قفل اضطراری درب های جانبی *

این قفل ها ، در درب های جانبی خودرو قرار گرفته اند و در موقعیت های اضطراری و عدم عملکرد سیستم قفل مرکزی ، میتوان به وسیله آن ها درب خودرو را قفل نمود . جهت باز کردن درب های جانبی خودرو به هنگام فعال بودن قفل اضطراری ، درب را از داخل باز کنید .

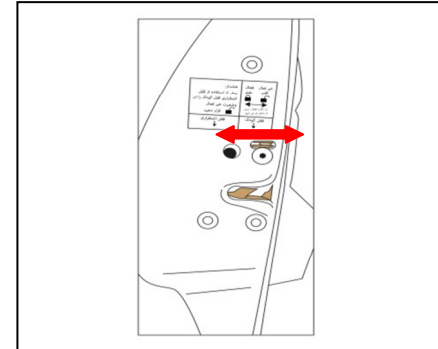

قفل ایمنی کودک

این قفل ها ، در درب های عقب خودرو قرار گرفته اند و از باز شدن در بهای عقب از داخل توسط کودکان جلوگیری می کنند .
- برای قفل کردن ، قبل از بستن درب ها زائده قفل را در موقعیت فعال (ON) قرار دهید .
جهت باز کردن درب عقب به هنگام فعال بودن قفل ایمنی کودک ، درب را از بیرون باز کنید .

* مطابق با مدل خودرو

AutoLibrary

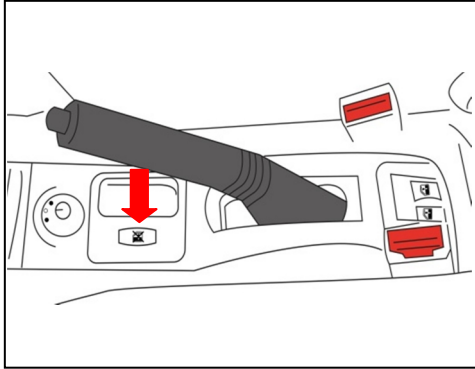

کلید قفل کودک شیشه بالابر عقب

این کلید جهت قفل کردن شیشه های عقب می باشد . چنانچه این کلید فشار داده شود ، کلید های شیشه بالا بر عقب غیر فعال شده و امکان بازکردن شیشه های عقب با آن ها وجود ندارد .



هشدار

گیرکردن و باقی ماندن سر یا انگشتان دست میان شیشه مجهز به شیشه بالابر برقی در حال بسته شدن ، به خصوص در کودکان می تواند جراحات جدی ایجاد کند.

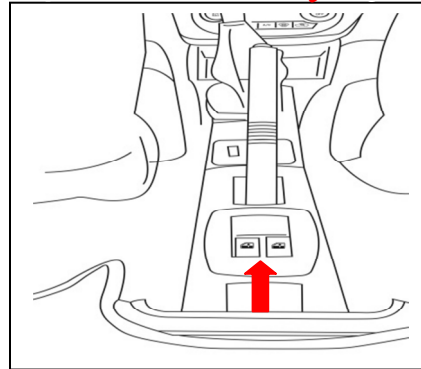

کلید های شیشه بالابر برقی عقب روی

کنسول عقب

با استفاده از کلید های روی کنسول وسط شیشه های عقب تحت کنترل قرار می گیرند . جهت پایین آوردن شیشه ، قسمت جلویی کلید را به سمت پا بین فشار دهید . جهت بالا بردن شیشه ، قسمت جلویی کلید را به سمت بالا بکشید .



توجه

در صورت وجود لرزش ناشی از باد ، هنگام باز بودن یکی از شیشه ها ، شیشه مقابل را جهت تعدیل این حالت کمی به سمت پایین بکشید .

AutoLibrary

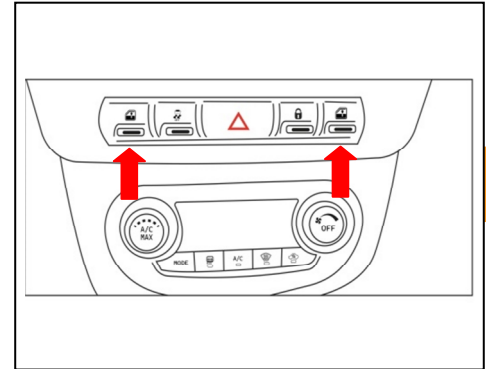

کلیدهای شیشه بالابر برقی سمت

راننده و سرنشین جلو

با استفاده از کلید وسط داشبورد شیشه های جلو تحت کنترل قرار میگیرند . جهت پایین آوردن شیشه ، قسمت جلویی کلید را به سمت پا بین فشار دهید . جهت بالا بردن شیشه ، کلید را به سمت بالا فشار دهید .

نکات ایمنی در پیشگیری از سرقت خودرو

همواره نکات زیر را هنگامی که خودرو را حتی برای

چند دقیقه ترک می کنید رعایت نمایید :

۱- پنجره را کاملاً ببندید.

۲- اشیای قیمتی را با خود بردارید یا در صندوق عقب

پنهان کنید.

۳- سویچ را در داخل خودرو جا نگذارید.

۴- فرمان را قفل کنید . (با کمی چرخاندن، فرمان

قفل می شود).

۵- همه درب ها را قفل کنید.

علاوه بر رعایت نکات بالا، خود شما هم می توانید

تدابیری بیاندیشید که امکان سرقت خودرو خود را

کاهش دهید .

- از پارک کردن خودرو در مکان های خلوت خودداری

نمایید .

- خودرو را در مکان های تاریک پارک نکنید.

- هرگز اسناد و مدارک خودرو را در داخل خودرو جا

نگذارید .

جهت آگاهی بیشتر به هشدارهای نیروی انتظامی که در

این دفترچه اعلام شده توجه نمایید.

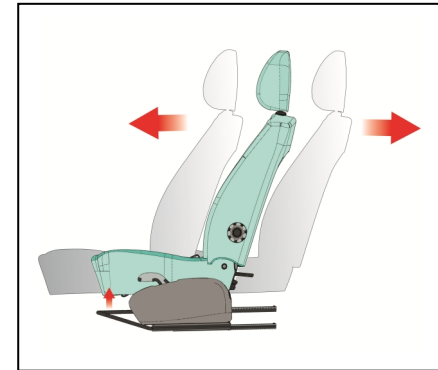

جلو و عقب بردن صندلی های جلو

- ۱- اهرم تنظیم صندلی را که در زیر صندلی قرار دارد به سمت بالا کشیده و نگهدارید .
- ۲- صندلی را به اندازه دلخواه خود، حرکت دهید .
- ۳- اهرم را رها کرده و از قفل شدن صندلی در موقعیت خود، اطمینان حاصل فرمایید .

AutoLibrary

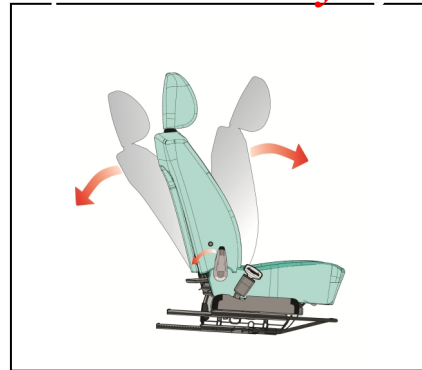

تنظیم پشتی صندلی های جلو

- ۱- برای تنظیم زاویه پشتی صندلی جلو، کمی به جلو خم شده و دستگیره تنظیم را که در قسمت بیرونی صندلی واقع شده است ، به طرف عقب بکشید.
 - ۲- پشتی صندلی را در زاویه دلخواه تنظیم کنید.
 - ۳- دستگیره را رها کرده و از قرارگیری پشتی صندلی در محل مورد دلخواه خود ، اطمینان حاصل کنید.
- (جهت قفل شدن موقعیت پشتی صندلی، دستگیره تنظیم بایستی در موقعیت اولیه خود قرار گیرد)

AutoLibrary

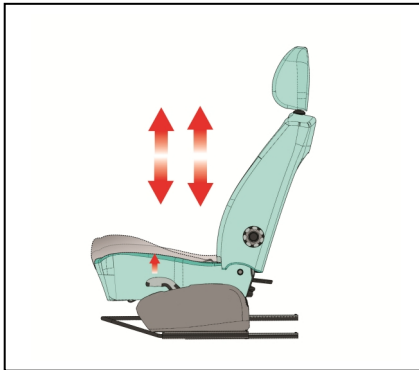

تنظیم ارتفاع نشیمن صندلی راننده

به منظور تغییر ارتفاع صندلی راننده دستگیره تنظیم را که در کنار صندلی راننده قرار دارد ، به سمت بالا بکشید و در موقعیت مناسب تنظیم نمایید .

⚠ احتیاط

از قرار دادن اشیاء در زیر صندلی های جلو اجتناب نمایید . این اشیاء ممکن است در عملکرد حرکتی صندلی ها اختلال ایجاد کرده و یا با غلتیدن به زیر پای راننده ، باعث ایجاد اشکال در استفاده از پدال های ترمز ، کلاچ و گاز شوند .

هشدار

- از تنظیم کردن صندلی راننده و یا پشتی آن در هنگام رانندگی، اجتناب کنید . انجام این عمل باعث کاهش قدرت کنترل در حین رانندگی شده و ممکن است باعث بروز صدمات و آسیب دیدگی گردد .

- از قرار دادن اشیاء بر روی صندلی که باعث تغییر موقعیت عادی صندلی یا پشتی آن میشود، اجتناب نمایید . این اشیاء ممکن است با جلوگیری از قفل شدن صندلی در هنگام بروز تصادفات یا ترمزهای ناگهانی، موجب صدمات جدی یا حتی مرگ گردند .

- همیشه در حین رانندگی ، پشتی صندلی را در حالت عمودی قرار دهید . همچنین کمر بند ایمنی را به نحوی که از روی قسمت پایین کمر بگذرد، ببندید .

- در صورتی که کودکی روی صندلی جلویی سرنشین قرار گرفته باشد ، پشتی صندلی بایستی در موقعیت کاملاً عمودی قرار گیرد .

AutoLibrary

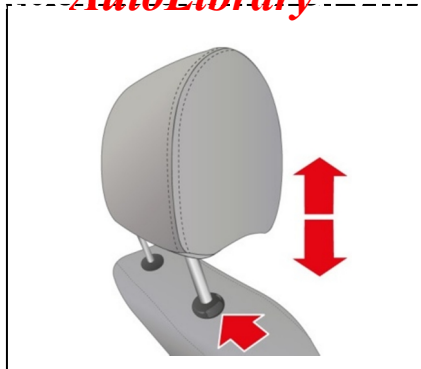

تنظیم پشت سری

برای بیشتر کردن ارتفاع پشت سری ، آن را به سمت بالا بکشید . جهت پایین بردن پشت سری، اهرم سمت چپ پایه آن را فشار داده و پشت سری را تا ارتفاع مناسب پایین ببرید . برای برداشتن پشت سری ، آن را تا حد امکان به سمت بالا کشیده ، اهرم را در همین حالت فشار دهید تا پشت سری خارج شود .

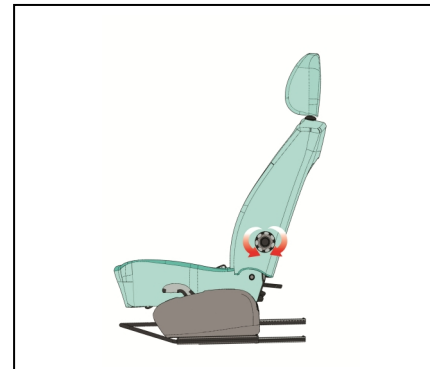

تنظیم محافظ گودی کمر صندلی راننده

این قسمت از صندلی به طور خاص برای حفظ انحنا طبیعی کمر و کاهش فشار به ستون فقرات هنگام نشستن ، کاهش ناراحتی و به حداقل رساندن صدمات احتمالی طراحی شده است .

دستگیره تنظیم محافظ گودی کمر در قسمت بیرونی صندلی واقع شده است .

- برای جلو آوردن محافظ گودی کمر دستگیره را در جهت عقربه های ساعت بچرخانید .

- برای عقب بردن محافظ گودی کمر دستگیره را در جهت خلاف عقربه های ساعت بچرخانید .

هشدار

کمر بندهای ایمنی را به طور متناوب مورد بازدید قرار دهید . بدین ترتیب که کمر بندها را کاملاً بیرون کشیده و تسمه آن را از لحاظ فرسودگی، بریدگی ، سوختگی و هرگونه آسیب دیدگی بررسی نماید . از عملکرد جمع کن کمر بند ها مطمئن شوید . قفل ها را امتحان نمایید تا از نظر عملکرد معیوب نباشند . در صورت وجود هر یک از ایرادهای فوق، لازم است کمر بند تعویض گردد .

- بعد از تصادف ، احتمال آسیب دیدن و یا قفل شدن مجموعه کمر بندها وجود دارد . لذا بعد از هر بار تصادف مجموعه کمر بندها، جمع کن کمر بندها ، قلاب ها و قسمت های آسیب دیده را مورد بازدید قرار دهید و در صورت نیاز به نمایندگی های مجاز شرکت سایپا یدک مراجعه نمایید .

احتیاط

هنگام بستن درب های خودرو دقت نمایید قسمتی از کمر بند لای درب نماند زیرا وارد آمدن هر گونه آسیبی به تسمه و یا قفل کمر بند ایمنی ، باعث کاهش کارایی آن در تصادفات می گردد.

AutoLibrary

کمر بند ایمنی پیش کشنده

مکانیزم پیش کشنده کمر بند ایمنی ، سرنشین را به سمت پشتی صندلی می کشد . پس از قفل شدن کمر بند پیش کشنده ، مقدار خلاصی تسمه به حداقل مقدار خود می رسد و در تصادفات حرکت سرنشینان به سمت جلو را محدود می نماید و بدین ترتیب موجب افزایش عملکرد کمر بند ایمنی گردد .

در صورت بروز تصادف و یا ترمز ناگهانی و شدید، کمر بند ایمنی سرنشین را محکم نگه داشته و از پرتاب سرنشین به جلو و بیرون خودرو جلوگیری می کند. بنا به دلایل فوق است که بستن کمر بند ایمنی برای سرنشینان جلو و عقب خودرو به خصوص زنان باردار و کودکان ، ضروری می باشد.

توجه

پس از گذشت ۱۰ سال از عمر خودرو، لازم است کیسه هوای راننده و سرنشین و کمر بند پیش کشنده تعویض گردند.

سیستم پیش کشنده کمر بند ایمنی فقط در تصادفاتی که باعث پرتاب شدن شدید سرنشین به سمت جلو می شود عمل می نماید.

توجه

جهت افزایش کارایی سیستم پیش کشنده کمر بند، به نکات زیر توجه نمایید .

۱- لازم است کمر بند به نحو صحیح بسته شود.

۲- لازم است تسمه کمر بند ایمنی در مکان صحیح خود تنظیم شود .

- سیستم پیش کشنده کمر بند ایمنی باید پس از هر بار عمل کردن تعویض گردد.

- جهت حفظ موارد ایمنی از مبادرت به تعمیر یا تعویض این سیستم شخصاً یا توسط افراد متفرقه خودداری کنید و در صورت نیاز به یکی از نمایندگی های مجاز سایپا یدک مراجعه نمایید .



قفل داخل جمع کن کمر بندها در حین رانندگی عادی، فعال نمی باشد و امکان حرکت سرنشینان به میزان کم باعث راحتی آن ها هنگام رانندگی می گردد .

در صورت ترمز گیری و یا دور زدن شدید و تصادفات جمع کن کمر بندهای ایمنی به طور خودکار قفل می شود . کمر بند قسمت وسط صندلی عقب بدلیل نداشتن جمع کن، همواره به حالت قفل است . این قسمت از صندلی عقب مناسب ترین محل جهت نصب صندلی کودک است .

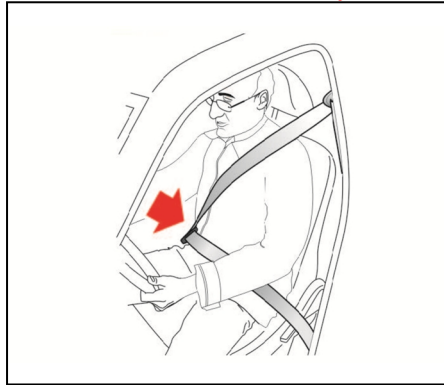

استفاده صحیح از کمر بند ایمنی

- پشتی صندلی در موقعیت عمودی باشد.
- سرنشینان به صورت طبیعی نشسته باشند. (نخوابیده یا خم نشده باشند)
- قسمت گذرنده کمر بند از زیر شکم باید کاملاً راحت و در پایین ترین محل خود قرار گرفته باشد.
- قسمت گذرنده از روی شانه باید راحت بوده و کاملاً از روی قفسه سینه رد شود . نشستن سرنشینان روی صندلی نباید بصورت مایل باشد .
- جهت یادآوری بستن کمر بند ایمنی ، چراغ هشدار باز بودن کمر بند ایمنی  تعبیه شده است .
- تمامی کمر بندهای خودرو دارای تسمه گذرنده از روی شانه و زیر شکم (سه نقطه ای) می باشند .

هشدار

سیستم پیش کشنده در ضربات ناشی از تصادفات حتی در صورتی که شخصی روی صندلی نباشد فعال می گردد . فعال شدن سیستم پیش کشنده ۷ ، همراه با صدای بلند و متصاعد شدن دود داخل اتاق خواهد بود که این دود بی خطر است .
- علی رغم بی خطر بودن گاز متصاعد شده، احتمال بروز حساسیت پوستی وجود دارد و نباید برای مدت طولانی استنشام شود . لذا پس از بروز تصادف دست و صورت خود را بشویید .

هشدار

دقت نمایید تسمه کمر بند ایمنی تاب نداشته و گیر نکرده باشد . در صورت عدم امکان آزاد کردن آن سریعاً به نزدیکترین نمایندگی مجاز شرکت سایپادک مراجعه نمایید .

AutoLibrary



احتیاط ⚠️

روکش صندلی ها و کمربندهای ایمنی خودرو در طول روزهای گرم به شدت داغ می شود و می تواند موجب آسیب دیدن کودک گردد . لذا قبل از قرار دادن کودک در صندلی، روکش صندلی و قفل ها و قسمت های فلزی نزدیک وی را بررسی کنید.

اگر با بستن کمربند، تسمه گذرنده از شانه، گردن و یا صورت کودک را آزار می دهد، وی را به وسط صندلی عقب نزدیکتر نمایید.
در صورتی که مشکل برطرف نگردید لازم است همچنان از صندلی کودک استفاده شود.

استفاده از کمربندهای ایمنی برای کودکان

برای حفاظت کودکان در سنین مختلف باید از تجهیزات ایمنی مناسب استفاده کرد . هرگز اجازه ندهید کودکان در خودروی در حال حرکت بایستند و یا زانو بزنند .
هرگز از یک کمربند ایمنی برای دو کودک و یا یک کودک به همراه یک فرد بزرگسال استفاده نکنید .

هشدار ⚠️

از نشانیدن کودک بر روی پاهای خود، هنگام حرکت خودرو خودداری نمایید . زیرا در صورت بروز کوچکترین تصادف ، امکان کنترل کودک وجود ندارد .

هشدار ⚠️

هیچگاه در حین حرکت خودرو، صندلی جلو را نخواستارید زیرا باعث لغزش شخص از قسمت پایین کمربند ایمنی شده و باعث بروز آسیب دیدگی ها و جراحات خواهد شد . در این شرایط کمربند ایمنی از سرنشین صندلی جلو محافظت نکرده و نیروی فشاری موجود در کمربند باعث آسیب دیدن نواحی شکم و در برخی موارد منجر به مرگ خواهد شد . لذا ، هنگام حرکت خودرو ، پشتی صندلی های جلو را به حالت عادی برگردانید .

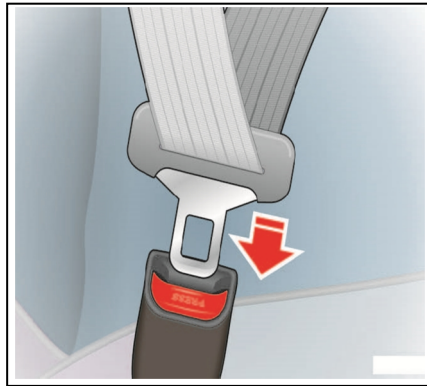

۳- زبانه را داخل محفظه قفل نمایید تا صدای کلیک قفل شدن آن شنیده شود .

۴- تسمه گذرنده از زیر شکم را طوری تنظیم نمایید که در پایین ترین محل ممکن قرار گیرد تا هنگام بروز تصادف ، از لغزش شخص از زیر کمر بند جلوگیری شود . کمر بند را از سمت شانه به بالا بکشید تا با بدن فاصله نداشته باشد . جمع کن کمر بند به صورت خودکار نیروی کششی اعمال می کند . جهت ایمنی بیشتر کمر بند را از بدن دور نمایید .

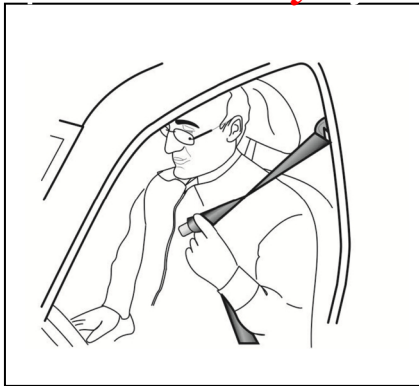

طریقه بستن کمر بند ایمنی صندلی جلو

- ۱- زبانه قفل کمر بند را با دست بکشید .
- ۲- تسمه کمر بند را به آرامی از داخل جمع کن کمر بند به بیرون بکشید .

توصیه های ایمنی

- تسمه کمر بند گذرنده از روی شانه نباید با گردن و صورت کودک تماس داشته باشد .
- استفاده نادرست از کمر بند ایمنی می تواند به کودک صدمات جدی وارد آورد .
- نشستن کودکان روی صندلی عقب نسبت به صندلی جلو از ایمنی بیشتری برخوردار است .
- ضمناً کودک باید توسط صندلی کودک یا کمر بند ایمنی کاملاً محافظت گردد . در صورتی که صندلی ایمنی کودک بطور صحیح نصب و استفاده نشود امکان آسیب دیدن وی در تصادف وجود دارد . قبل از خریدن صندلی کودک دقت کنید در خودروی شما قابل نصب باشد . هنگام نصب صندلی کودک به توصیه های شرکت سازنده در این خصوص، توجه نمایید .

استفاده از کمر بند برای بانوان باردار

استفاده از کمر بند ایمنی برای بانوان باردار ، مگر در صورت داشتن دستورات خاص از سوی پزشک معالج ، الزامی است . تسمه گذرنده از زیر شکم باید در پایین ترین قسمت ممکن قرار گرفته و محکم نباشد . همچنین تسمه کمر بند نباید از روی شکم یا بالای آن عبور کند .

- هرگز کمر بند ایمنی را از زیر بازو و یا دور گردن خود عبور ندهید .
- هر کمر بند ایمنی برای استفاده یک نفر طراحی شده ، هرگز از یک کمر بند ایمنی برای چند نفر استفاده نکنید.

AutoLibrary

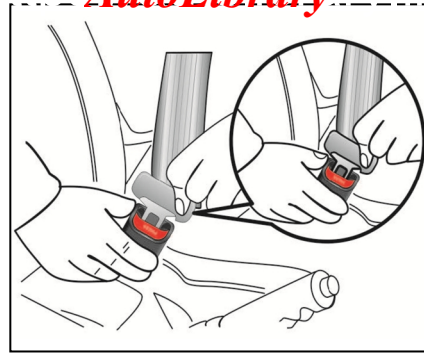
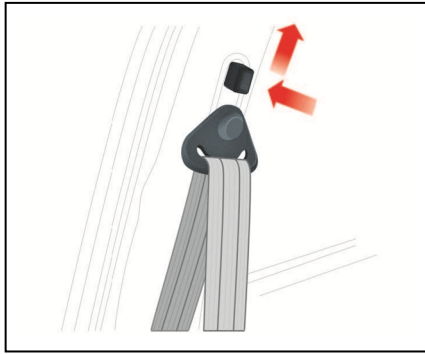

آزاد کردن کمر بند ایمنی

دکمه قرمز رنگ روی قفل کمر بند ایمنی را فشار دهید .

تنظیم کننده قسمت گذرنده از شانه

قلاب تنظیم شونده قسمت شانه کمر بند را متناسب با موقعیت خود تنظیم کنید . برای تنظیم موقعیت پایه نگهدارنده ، دکمه را به سمت داخل فشار داده و پایه نگهدارنده را به سمت بالا یا پایین حرکت دهید . پس از تنظیم ، از قفل شدن قلاب اطمینان حاصل کنید .

کمربند ایمنی



ج) هشدار وضعیت کمربند ایمنی سرنشینان عقب :
درخصوص سرنشینان عقب ، هشدار صوتی زمانی
فعال می شود که سرنشین در سرعت بالاتر از ۱۰
کیلومتر بر ساعت کمربند ایمنی را باز کند .



ب) هشدار وضعیت کمربند ایمنی سرنشین جلو :
مشابه حالت قبل ، اگر سوئیچ خودرو باز شود و
سرنشین جلو یا سرنشینان عقب کمربند ایمنی را
نیسته باشند ، چراغ هشدار کمربند ایمنی روشن
می گردد . اگر کمربند ایمنی سرنشین جلو باز
باشد و سرعت خودرو به بالای ۱۰ کیلومتر بر
ساعت برسد ، هشدار صوتی نیز فعال می شود .



سیستم هشدار وضعیت کمربند ایمنی راننده و سرنشینان (SBR)

الف) هشدار وضعیت کمربند ایمنی راننده :
اگر سوئیچ خودرو باز شود و راننده کمربند ایمنی
را نیسته باشد، چراغ هشدار کمربند ایمنی روشن
می گردد .
اگر راننده کمربند ایمنی را نیندد و سرعت خودرو
به بالای ۱۰ کیلومتر بر ساعت برسد، هشدار
صوتی نیز به مدت حداقل ۶۰ ثانیه فعال می شود.

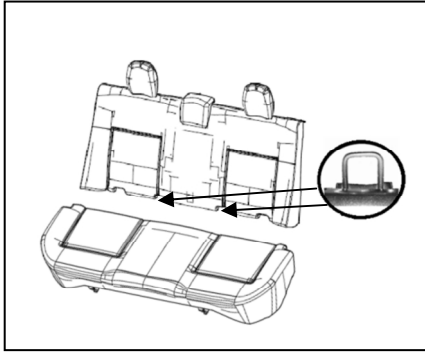

نگهدارنده های پایینی در محل تقاطع پشتی و کفی صندلی عقب قرار دارند .

AutoLibrary

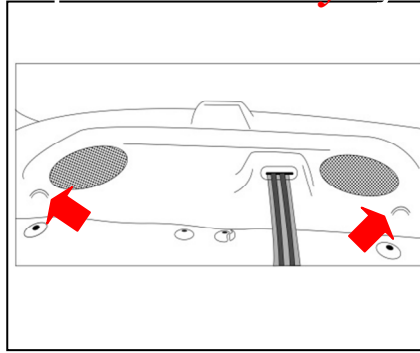

موقعیت نگهدارنده های ایزوفیکس نگهدارنده های بالایی در دو سمت طاقچه عقب قرار دارند که امکان نصب صندلی کودک را فراهم میکنند .

سیستم نگهدارنده صندلی

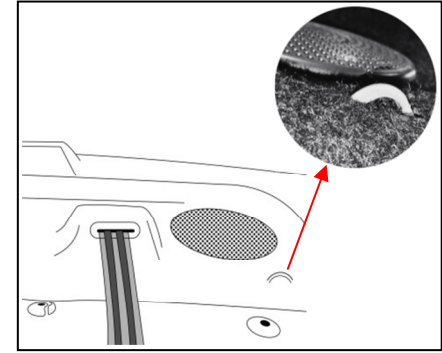

سیستم نگهدارنده صندلی کودک (ایزوفیکس - ISOFIX)

سیستم ایزوفیکس این خودرو در پشتی صندلی عقب قرار دارد . در صورت نصب صندلی با ایزوفیکس نیازی به استفاده از کمربند ایمنی برای نصب صندلی کودک نمی باشد. صندلی کودک مورد استفاده باید استاندارد بوده و مطابق با دستور العمل سازنده نصب شود زیرا عدم استفاده صحیح از صندلی کودک می تواند منجر به بروز حادثه یا حتی مرگ شود.



در خودروهای مجهز به کیسه هوا، بستن کمربند ایمنی برای کلیه سرنشینان الزامی است زیرا باعث کاهش احتمال آسیب دیدگی های شدید در تصادفات می شود.

- کمربند ایمنی هنگام بروز تصادفات ، راننده را از کیسه هوا دور نگه می دارد.

- کیسه های هوا در تصادفات از جلو عمل می کنند

- هنگام گرفتار شدن خودرو در سیل (نظیر وارد شدن آب داخل خودرو) ، هرگز قبل از جدا کردن سرباطری ، به منظور آزاد کردن قفل فرمان سویچ را باز نکنید . این کار ممکن است موجب عمل کردن کیسه هوا و آسیب دیدن سرنشین گردد . لذا خودرو را جهت تعمیر به نزدیکترین نمایندگی مجاز شرکت سایپا یک منتقل نمایید.

AutoLibrary

، الزامی بر عمل کردن کیسه هوا در این شرایط نیست.

به خاطر داشته باشید کیسه های هوا فقط در مواردی که شدت تصادف از روبرو به حدی است که سرنشین به طرف کیسه هوا و یا با انحراف ناچیزی به چپ یا راست به سمت آن پرتاب شود، عمل می کنند.

اهمیت استفاده از کمربند ایمنی

دلایل بسیار مهم در الزام بستن کمربند ایمنی به همراه کیسه هوا قابل توجه است .

۱- نگهداشتن سرنشین در یک وضعیت ، تا از پرتاب شدن او به سمت کیسه هوا جلوگیری شود.

۲- جلوگیری از برخورد راننده و سرنشینان به یکدیگر که در برخی از تصادفات باعث آسیب جدی می شود .

۳- جلوگیری از آسیب دیدن سرنشین در تصادف های جزئی از جلو که در آن ها کیسه هوا عمل نمی کند.

۴- جلوگیری از پرتاب شدن سرنشین به بیرون از خودرو در تصادفات .

تجهیزات ایمنی تکمیلی- کیسه هوا

وظیفه کیسه هوا در خودرو

خودرو مجهز به تجهیزات ایمنی تکمیلی است(SRS)¹ که شامل کیسه هوای راننده و کیسه هوای سرنشین جلو می باشد .کیسه هوا به منظور افزایش ایمنی سرنشینان خودرو می باشد . لازم به تذکر است که کیسه هوا جایگزین کمربند ایمنی نیست . سیستم کیسه هوا یک سیستم ایمنی مکمل است و در واقع مسافر بایستی برای جلوگیری از صدمات احتمالی حتماً کمربند ایمنی خود را بسته نگه داشته و باعث عملکرد مناسب کیسه هوا شود. بستن کمربند ایمنی بسیار خطرناک می باشد و نقش کیسه هوا فقط نقش کمک به عملکرد کمربند می باشد و بدون کمربند، سیستم کیسه هوا می تواند خطرآفرین باشد .

عمل نکردن کیسه هوا در برخی از تصادفات

در بسیاری از تصادفات نظیر برخوردهای جانبی یا از عقب ، واژگون شدن، اصابت های دوم و یا سوم در تصادف های بین چند خودرو و یا تصادف با سرعت های پایین، کیسه های هوا نمی توانند نقش حفاظتی ایفا کند . لذا در صورتی که خودروی شما تا حدی صدمه ببیند که حتی قابل استفاده نباشد

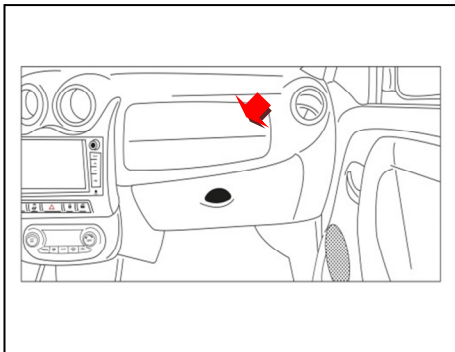

کیسه هوای سرنشین جلو

کیسه هوای سرنشین جلو روی داشبورد در قسمت بالای جعبه داشبورد قرار گرفته است.

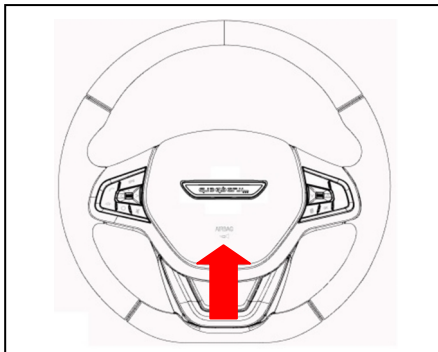

کیسه هوای راننده

کیسه هوای راننده در وسط غربلیک فرمان قرار گرفته است.

هشدار

- هرگز در غربلیک فرمان و سایر قسمت های تجهیزات ایمنی تکمیلی تغییری ایجاد نکنید.
- هرگز در اجزا و سیم کشی سیستم تغییر ایجاد نکنید. این امر باعث عمل کردن غیرمنتظره کیسه هوا و آسیب رسیدن به اطرافیان میشود. ضمناً این کار باعث غیرفعال شدن کیسه هوا و در نتیجه عمل نکردن به موقع آن می گردد.

اهمیت نشستن صحیح سرنشین روی صندلی

کیسه هوای سمت سرنشین جلو از کیسه هوای راننده بزرگتر است و با نیروی بیشتری عمل می کند. در صورتی که سرنشین جلو در موقعیت صحیح روی صندلی قرار نگرفته باشد و کمر بند ایمنی بسته نشده باشد، امکان صدمه دیدن بسیار شدید و یا مرگ، وجود دارد. لازم است صندلی سرنشین جلو نیز تا حد امکان در عقب ترین موقعیت خود باشد.

هشدار

ترمزهای شدید قبل از تصادف برای سرنشین جلو که کمر بند ایمنی بسته نشده است، خطرناک بوده زیرا ممکن است بر اثر این ترمزگیری به سمت کیسه هوا پرتاب گردد. بنابراین در صورتی که کمر بند ایمنی سرنشین جلو بسته نشده باشد و کیسه هوا عمل کند، امکان آسیب دیدگی وی وجود دارد. بدلیل وجود کیسه هوا، از نصب صندلی کودک بر روی صندلی جلو خودداری کنید (بجز موارد خاص و با رعایت استانداردها و قوانین با غیر فعال کردن کیسه هوای سرنشین). در صورت عملکرد کیسه هوای جلو امکان بروز صدمات جبران ناپذیری برای کودک وجود دارد.

صدا و دود متصاعد شده

عمل کردن کیسه های هوا ، صدای شدید و دود متصاعد شده ناشی از انفجار در داخل اتاق را به دنبال خواهد داشت . لذا پس از عمل کردن کیسه های هوا، تنفس در خودرو بسیار مشکل خواهد بود زیرا علاوه بر بسته بودن کمر بند ایمنی و باز شدن کیسه هوا ، دود و غبار ناشی از انفجار این امر را مشکل ساخته است .

توصیه می شود پس از تصادف و عمل کردن کیسه هوا جهت ایجاد آسایش بیشتر و امکان تنفس ، درب ها و پنجره ها را هر چه سریعتر باز کنید .



هشدار

پس از عمل کردن کیسه های هوا مجموعه غربلیک فرمان و داشبورد به دلیل انفجار صورت گرفته بسیار داغ هستند و در صورت لمس آنها امکان سوختگی وجود دارد . لذا از تماس با قسمت های داخلی نگهدارنده کیسه های هوا خودداری کنید.

AutoLibrary

در کنترل خودرو توسط راننده تاثیر خواهد داشت . این مساله در تصادفاتی حائز اهمیت است که پس از اصابت ، خودرو همچنان در حال حرکت است و راننده کنترل محدودی بر فرمان، ترمزها ، سرعت و گیربکس دارد.

لذا مشاهده صحنه فعال شدن کیسه هوا تقریباً غیرممکن است . اولین صحنه ای که مشاهده می شود کیسه هوای عمل کرده ای است که پس از تصادف بیرون از محفظه خود قرار گرفته است . لازم به ذکر است عملکرد کیسه هوا می تواند باعث خراش ، کبودی و شکستگی استخوان ها گردد .

در برخی موارد به خصوص اگر راننده صندلی خود را نزدیک غربلیک فرمان تنظیم کرده باشد ، عمل کردن کیسه هوا منجر به صدمات بسیار خطرناکی می گردد .

در خودروی مجهز به کیسه هوا ، حتی الامکان صندلی را در دورترین فاصله ممکن نسبت به غربلیک فرمان تنظیم نمایید . این کار از آسیب های شدید و یا مرگ در تصادفات جلوگیری میکند.

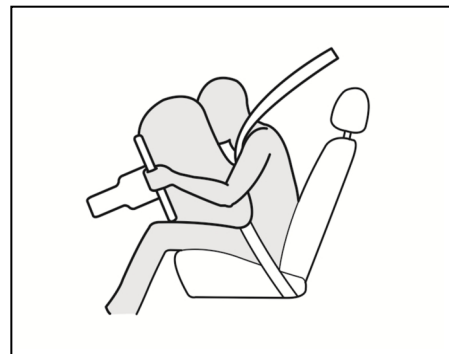

عملکرد سیستم کیسه هوا

در صورت تصادف از جلو ، کیسه های هوا به منظور محافظت از سرنشینان جلوی خودرو ، عمل می کنند . هیچ علائمی مبنی بر اینکه کیسه های هوا بطور دقیق در چه سرعتی عمل می کنند وجود ندارد . عملکرد کیسه هوا که بخشی از تجهیزات ایمنی تکمیلی (SRS) است، به شدت و جهت تصادف بستگی دارد . این دو فاکتور مهم ، ارسال سیگنال عمل کردن کیسه هوا را مشخص می کنند . ضمناً عمل کردن کیسه های هوا به عوامل دیگری چون سرعت خودرو ، زاویه برخورد، استحکام خودروها و یا اجسامی که خودرو به آنها برخورد می کند ، بستگی دارد. کیسه های هوا در فاصله زمانی ۰/۱ ثانیه فعال و غیرفعال می شوند . این فاصله زمانی بین فعال و غیرفعال شدن کیسه هوا ،

توجه ⚠️

پس از گذشت ۱۰ سال از عمر خودرو، لازم است کیسه هوای راننده و سرنشین و کمربند پیش کشنده تعویض گردند .

هشدار ⚠️

- از قراردادن اشیا روی محفظه کیسه هوا و پایین کیسه هوا و خودتان خودداری کنید . زیرا پس از عمل کردن کیسه هوا و پرتاب شدن این اشیا احتمال آسیب دیدگی شدید وجود دارد .

هشدار ⚠️

هرگونه تعمیر یا تعویض دسته سیم ، کانکتورها و دیگر قطعاتی که به نحوی به کیسه هوا و واحد کنترل کیسه هوا مربوط می شوند ، بایستی توسط نمایندگی های مجاز شرکت سایپا یدک صورت پذیرد .



چراغ هشداردهنده کیسه هوا

وظیفه چراغ هشدار دهنده کیسه هوا در خودرو اعلام بروز عیب در سیستم ایمنی تکمیلی (SRS) است. این چراغ با هر بار قراردادن سویچ استارت در موقعیت ON باید به مدت ۵ ثانیه چشمک بزند که در این مدت سیستم را کنترل می نماید.

هشدار ⚠️

در صورتی که با قرار دادن سویچ استارت در موقعیت ON چراغ هشدار دهنده کیسه هوا  به مدت ۵ ثانیه چشمک نزند یا به صورت ثابت روشن بماند، وجود خطا در سیستم را نشان می دهد که باید سریعاً به نزدیکترین نمایندگی مجاز سایپا مراجعه شود. زیرا در عملکرد سیستم کیسه هوا اختلال ایجاد شده و می تواند باعث عمل نکردن و یا عملکرد ناگهانی کیسه هوا شود.

توجه ⚠️

عملکرد صحیح سیستم و قطعات کیسه هوا، صرفاً مشمول دوره تضمین نبوده و بر اساس استانداردهای ابلاغی شامل دوره تعهد (۱۰ سال پس از تحویل خودرو) نیز می باشد .

تعمیرات سیستم تجهیزات ایمنی تکمیلی

سیستم تجهیزات ایمنی تکمیلی در خودرو به جز در موارد زیر نیاز به تعمیر ندارد:

- در صورتی که کیسه هوا عمل کند، باید تعویض گردد. هرگز شخصاً این کار را انجام ندهید و به یکی از نمایندگی های مجاز شرکت سایپا پدک مراجعه نمایید.



- اگر چراغ هشدار دهنده کیسه هوا روشن شد، سیستم را هر چه سریعتر بوسیله نمایندگی مجاز شرکت سایپا پدک مورد بررسی قرار دهید. سیستم های کیسه هوا می بایست پس از هر بار عمل کردن و یا گذشتن ۱۰ سال از عمر خودرو توسط پرسنل آموزش دیده عوامل مجاز تعویض گردند. علیرغم تمامی توصیه های احتیاطی، احتمال آسیب دیدن بازوها و بدن در تمامی موارد توسط کیسه هوا وجود دارد (به سبب موقعیت و ماهیت

سیستم و شخص) هرگز با قراردادن دست های خود در وسط غربلیک فرمان رانندگی نکنید. اطمینان حاصل نمایید که سرنشین جلو پاهای خود را بر روی داشبورد در حین حرکت خودرو نگذاشته باشد.

AutoLibrary



فعال کردن کیسه هوای سرنشین جلو

به محض برداشتن صندلی کودک از روی صندلی سرنشین جلو، مجدداً کیسه هوا را برای محافظت از سرنشین جلو فعال نمایید (با چرخاندن قفل  و قرار دادن آن در وضعیت ON). در این وضعیت چراغ  می بایست خاموش گردد.

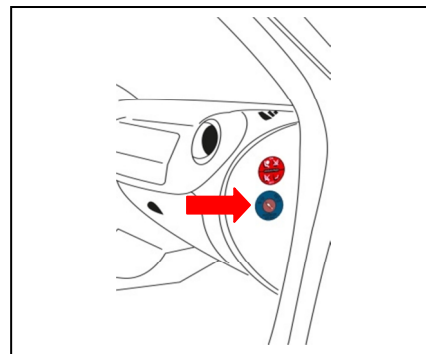

غیر فعال کردن کیسه هوای سرنشین جلو

برای اینکه بتوانید صندلی کودک را (با رعایت استاندارد ها و قوانین) در روی صندلی سرنشین جلو نصب کنید، الزاماً باید کیسه هوای سرنشین را غیر فعال کنید. برای غیر فعال کردن کیسه هوا، زمانی که خودرو خاموش است کلید  در سمت راست داشبورد را فشار داده و بچرخانید تا در موقعیت OFF قرار گیرد. در این وضعیت با روشن کردن خودرو چراغ هشدار دهنده غیر فعال بودن کیسه هوای سرنشین جلو  پس از ۵ ثانیه چشمک زدن اولیه، یک ثانیه خاموش شده و سپس به صورت دائم روشن خواهد ماند.

درب صندوق عقب

- برای بستن درب صندوق عقب آن را با دو دست به سمت پائین فشار دهید تا صدای قفل شدن آن شنیده شود.

- از محکم بستن درب صندوق عقب بپرهیزید.

- پس از بستن درب صندوق عقب، یک بار با دست آنرا به سمت بالا بکشید تا از بسته بودن آن مطمئن شوید.

- در صورت باز بودن درب صندوق عقب در حین حرکت گازهای خروجی اگزوز به داخل اتاق خودرو وارد شده و خطرناک خواهند بود.

AutoLibrary

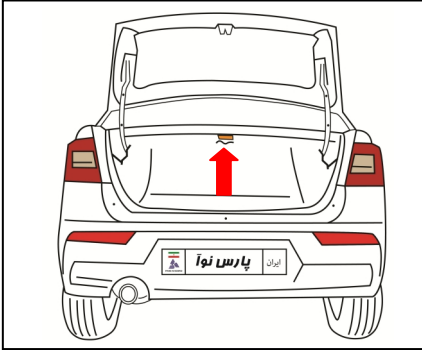

چراغ داخل صندوق عقب

این چراغ هنگام باز بودن درب صندوق عقب روشن می شود و تا بستن مجدد آن روشن می ماند .



توجه

هنگام بستن درب صندوق دقت کنید درب کاملاً بسته باشد ، در غیر این صورت بسته نشدن صحیح درب موجب روشن ماندن چراغ و دشارژ باتری میشود .

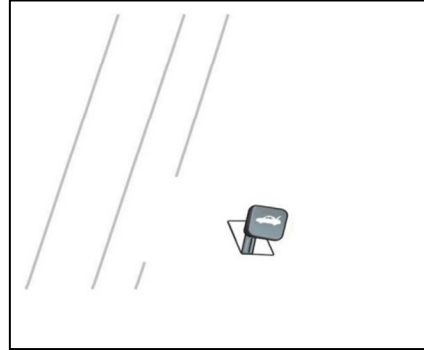

اهرم بازکننده درب صندوق عقب

این اهرم در گوشه سمت چپ صندلی راننده قرار دارد . برای باز شدن درب صندوق ، اهرم را بالا بکشید.

همچنین میتوانید از کلید تعبیه شده روی ریموت کنترل استفاده کنید .

اگر مجبور به رانندگی با درب صندوق عقب باز هستید ، با باز نگهداشتن پنجره ها جریان هوا را به داخل اتاق هدایت کنید .

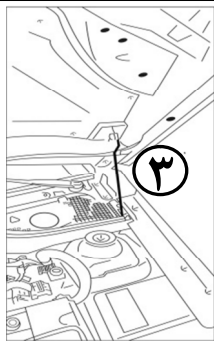

هشدار

قبل از بستن درب موتور، دقت کنید کلیه قطعات تعویض شده و ابزار از داخل محفظه خارج شده باشد و از قطعات مربوط به داخل موتور، قطعه ای بیرون نمانده باشد.

AutoLibrary

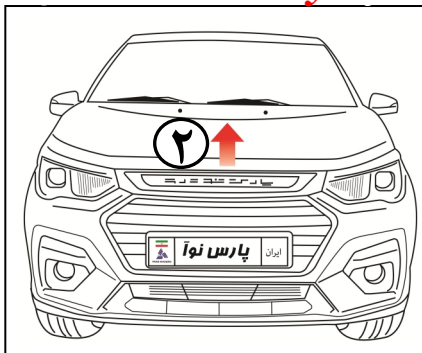

بستن درب موتور

- قبل از بستن درب موتور میله نگهدارنده را در خار نگهدارنده اش روی درب موتور جا بزنید تا از صدای لقی آن در حین حرکت خودرو جلوگیری گردد.
- درب موتور را به آرامی پایین بیاورید و تقریباً از فاصله ۲۰ تا ۲۵ سانتیمتری رها کنید. پس از بسته شدن، لبه جلوی درب موتور را به طرف بالا بکشید تا از قفل بودن آن مطمئن شوید.
- هرگز درب موتور را محکم نبندید.

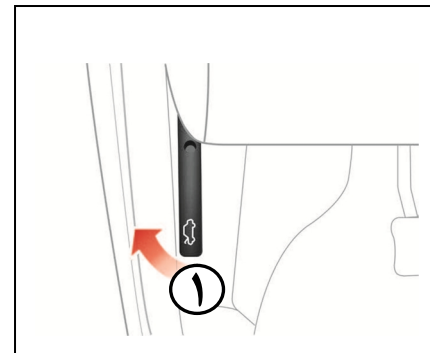

باز کردن درب موتور

۱- برای بازکردن درب موتور، دستگیره مربوط به آن را که در قسمت زیر داشبورد، سمت چپ قرار دارد، به طرف خود بکشید.
۲- به قسمت جلوی خودرو رفته و درب موتور را به سمت بالا بکشید. سپس قفل دوم را که در جلو درب موتور و زیر آن وجود دارد آزاد کنید.
۳- درب موتور را بلند کرده و سر آزاد میله نگهدارنده را در شیار مربوطه روی بدنه خودرو قرار دهید.

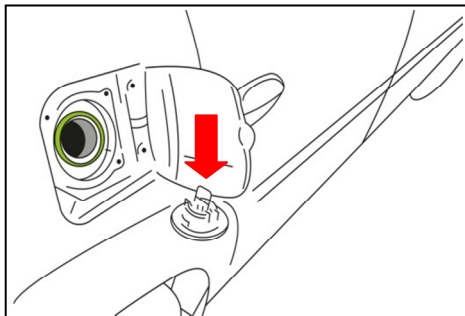

توجه

پس از باز کردن ، درپوش باک را در محل نشان داده شده آویزان کرده ، سپس اقدام به سوخت گیری نمایید .

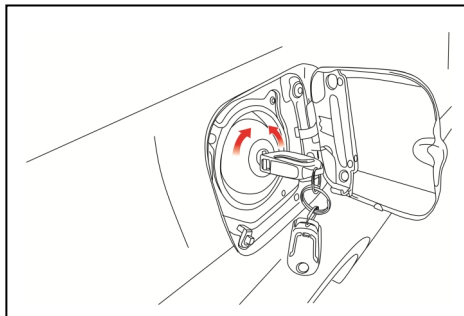

بازکردن درپوش باک

- برای باز کردن درپوش باک ، سویچ را در جهت خلاف حرکت عقربه های ساعت بچرخانید .
- برای بستن درپوش باک ، سویچ را در جهت حرکت عقربه های ساعت بچرخانید و از درست بسته شدن آن اطمینان حاصل نمایید .

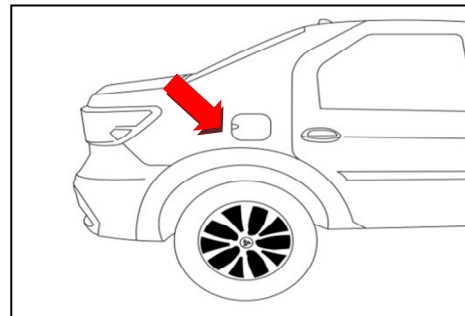

بازکردن درب باک

برای باز کردن درب باک ، آن را به سمت خود بکشید .

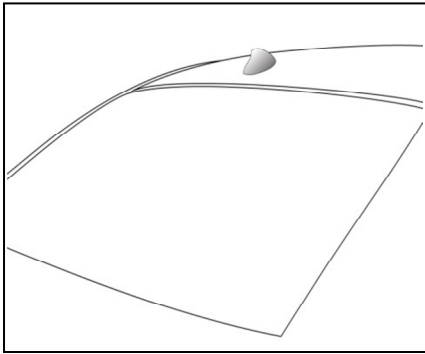

آنتن سقفی کوسه ای

آنتن نصب شده روی سقف خودرو جهت دریافت امواج ایستگاه های مختلف رادیویی می باشد.

هشدار 

اگر در پوش باک نیاز به تعویض داشته باشد دقت کنید از قطعه استاندارد استفاده گردد . استفاده از درپوش متفرقه در خودرو منجر به اختلال در عملکرد سیستم سوخت رسانی و کنترل آلودگی خواهد شد.

هشدار 

با توجه به احتمال وجود فشار در محفظه باک ، در پوش داخلی را با احتیاط و به آرامی باز کنید. در حالی که از درپوش باک ، بنزین بیرون می ریزد و یا صدای فش فش شنیده می شود، تا هنگام برطرف شدن این حالت از باز کردن درپوش خودداری نمایید . در صورت عدم توجه، احتمال خروج بخارات بنزین با فشار وجود دارد که بسیار خطرناک خواهد بود. بخارات بنزین خطرناک و قابل اشتعال است لذا هنگام سوخت گیری موتور را خاموش کرده و از نزدیک کردن جرقه، شعله یا سیگار به گلولی باک خودداری نمایید. همواره از محکم و صحیح بسته شدن درپوش باک بنزین اطمینان حاصل کنید.

هشدار 

هرگز موقعیت فرمان خودرو را در هنگام حرکت خودرو تنظیم ننمایید ، این عمل فوق العاده خطرناک است.

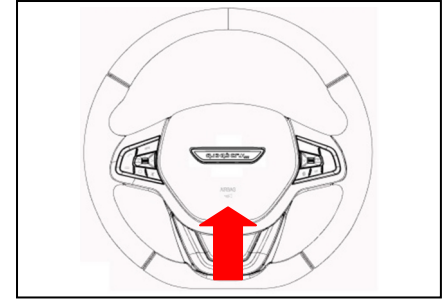
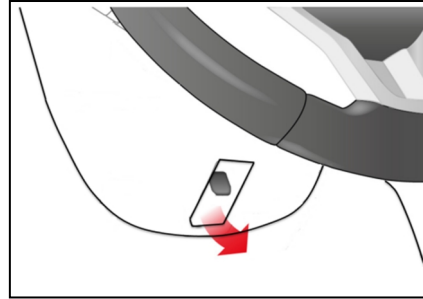

بوق

برای به صدا در آوردن بوق کافی است قسمت میانی غریبلیک فرمان را مطابق تصویر نشان داده شده ، فشار دهید.

اهرم تنظیم موقعیت فرمان

زاویه فرمان خودرو را متناسب با وضعیت بدن خود، تنظیم کنید . برای این کار ابتدا باید صندلی خود را تنظیم و اطمینان یابید که جلو آمپر به طور کامل و به وضوح قابل رویت باشد . سپس فرمان خودرو را در بهترین وضعیت تنظیم کنید. برای تغییر زاویه غریبلیک فرمان ، دستگیره مخصوص را که در زیر فرمان قرار دارد به پایین کشیده نگهدارید.

در همین حال غریبلیک فرمان را در زاویه دلخواه تنظیم کرده و سپس دستگیره مخصوص را به سمت بالا فشار دهید . جهت حصول اطمینان، غریبلیک فرمان را چند بار به بالا و پایین حرکت دهید تا چنانچه قفل نشده کاملاً قفل گردد.

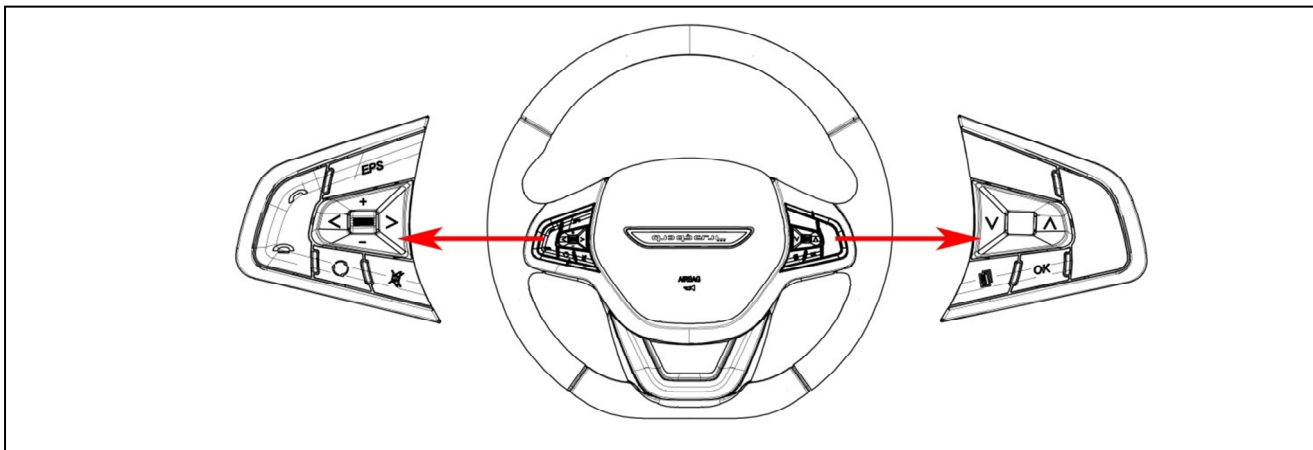

نام	ردیف	نام	ردیف
دکمه تنظیم میزان صدا		دکمه قطع صدا	
حرکت به سمت بالا و پایین در منو		دکمه تغییر حالت کارکرد	
انتخاب یک گزینه در منوی جلو آمپر		انتخاب آهنگ یا فولدر قبلی یا بعدی	
تغییر صفحه در منوی جلو آمپر		پاسخ به تماس دریافتی (در صورت دریافت تماس تلفنی)	
تغییر حالت فرمان برقی		قطع تماس تلفنی	

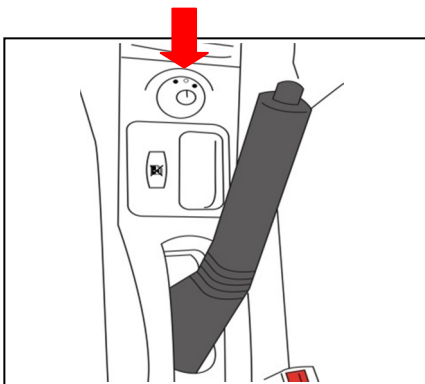

تنظیم آینه های جانبی برقی

کلید تنظیم آینه بر روی کنسول وسط قرار دارد .
 به منظور تنظیم آینه ها به این روش عمل نمایید :
 برای انتخاب آینه راست یا چپ کلید را به سمت
 مورد نظر بچرخانید . سپس با فشردن کلید به
 سمت بالا، پایین ، راست یا چپ آینه را در موقعیت
 مناسب تنظیم نمایید.

AutoLibrary

احتیاط ⚠️

- آینه های جانبی خودرو محدب می باشد .لذا
 اشیاء نزدیکتر از فاصله ای هستند که در آینه به
 نظر می رسند.
 - هنگام تغییر مسیر دادن ، از آینه وسط داخل
 خودرو استفاده کنید و یا با نگاه کردن مستقیم
 فاصله خود را با خودروی جانبی تخمین بزنید.

توجه ⚠️

هرگز یخ را از روی آینه با شدت پاک نکنید زیرا
 باعث آسیب دیدن سطح آینه می شود . در
 صورتی که یخ زدگی مانع حرکت آینه گردد ، با
 اعمال نیرو اصرار به تنظیم آن نداشته باشید. در
 این مواقع می توان از اسپری های مخصوص
 ذوب کردن یخ و یا از تکه اسفنج یا پارچه نرم به
 همراه آب گرم استفاده نمود.

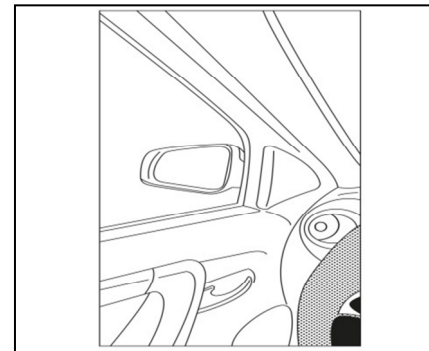

آینه های جانبی

خودرو دارای دو آینه جانبی ، یکی در سمت راست
 و دیگری در سمت چپ می باشد . این آینه ها را
 می توان به وسیله کلید تعبیه شده در کنسول
 وسط تنظیم نمود.
 می توان آینه ها را هنگام شست و شوی ماشین در
 کارواش ، به سمت داخل جمع کرد تا از آسیب
 دیدن آینه ها جلوگیری گردد.

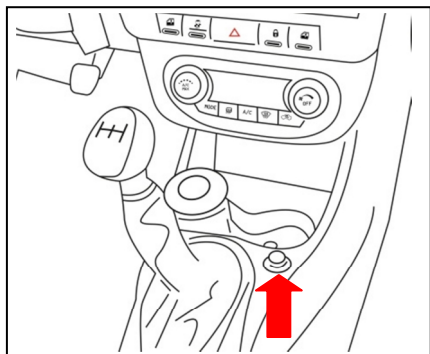

فندک

برای روشن کردن فندک کافی است آن را به داخل فشار داده و رها کنید. هنگامی که کاملاً گرم شود بطور خودکار جهت استفاده بیرون می آید. در صورتی که موتور خاموش باشد، لازمست جهت استفاده از فندک، سویچ را در موقعیت ACC قرار دهید.

AutoLibrary

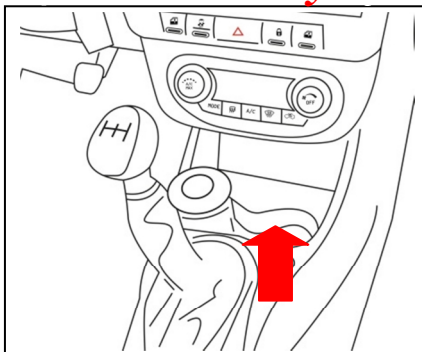

کنسول جلو

از این قسمت جهت نگهداری وسایل کوچک و ضروری استفاده نمایید.

هشدار

- از قراردادن لیوان حاوی مایعات داغ، بدون درپوش در جالیوانی، هنگامی که در حین حرکت هستید، خودداری کنید.
- به منظور جلوگیری از آسیب دیدن بر اثر ترمزگیری شدید و یا تصادفات، از قراردادن بطری، شیشه یا کنسرو در داخل جالیوانی یا کنسول جلو، در حین حرکت، خودداری نمایید.

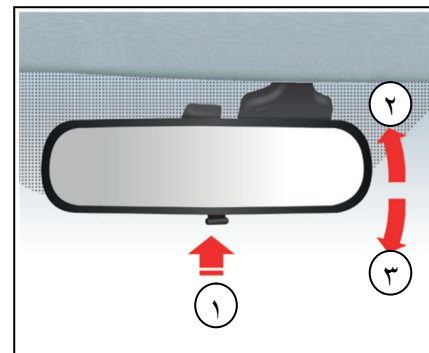

آینه داخل خودرو (حالت شب / روز)

پس از تنظیم صندلی و فرمان آینه ها را طوری تنظیم کنید که از شیشه عقب دید کافی داشته باشید. برای کاهش انعکاس نور چراغ خودروهای عقبی، اهرم تنظیم را به سمت خود کشیده تا در وضعیت شب قرار گیرد.

- 1- اهرم تنظیم حالت شب و روز
 - 2- حالت شب
 - 3- حالت روز
- به خاطر داشته باشید، قرار دادن آینه در حالت شب، وضوح دید عقب را کاهش می دهد.
- دقت داشته باشید اشیاء موجود در قسمت عقب، مانع دید شما نشوند.

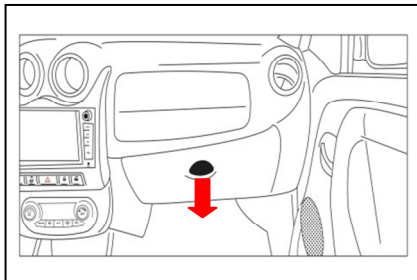

جعبه داشبورد

برای باز کردن درب جعبه داشبورد ، دستگیره آن را به سمت خود بکشید.

توجه

جهت جلوگیری از آسیب دیدگی هنگام بروز تصادف و یا ترمزگیری شدید ، همواره هنگام رانندگی درب جعبه داشبورد را ببندید.

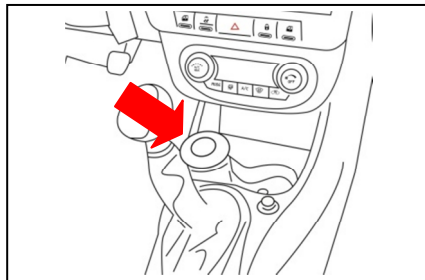

زیرسیگاری

زیرسیگاری قابلیت جابجایی دارد و به صورت دلخواه می توان آن را در قسمت جلویی جابجا نمود. در صورت عدم استفاده از زیرسیگاری می توان از محل مورد نظر به عنوان جالیوانی استفاده نمود.

توجه

- از زیرسیگاری به جای سطل زباله استفاده نکنید
- انداختن سیگار یا کبریت روشن داخل زیرسیگاری حاوی برخی زباله های مشتعل شونده ، ممکن است منجر به آتش سوزی گردد .

توجه

- هرگز از بیرون زدن فنک گرم جلوگیری نکنید
- از انواع فنک استاندارد استفاده کنید . استفاده از وسایل غیر استاندارد مانند جاروبرقی یا قهوه ساز ممکن است موجب آسیب دیدن و یا اختلال در مدار برقی گردد.

- در صورتی که فنک پس از ۳۰ ثانیه بطور خودکار بیرون نیاید به منظور جلوگیری از گرم شدن بیش از حد ، آن را با دست بیرون بیاورید.



توجه

- هرگز از اشیاء زیر و تیز جهت پاک کردن شیشه عقب استفاده نکنید، زیرا باعث صدمه دیدن گرمکن شیشه عقب می شود.

- برای جلوگیری از دشارژ شدن باتری، از گرمکن شیشه عقب و گرمکن آینه های جانبی فقط در مواقعی که موتور روشن است استفاده کنید.

AutoLibrary

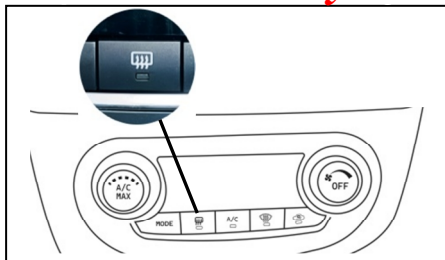

گرمکن شیشه عقب

گرمکن شیشه عقب با ایجاد گرما، بخار و لایه نازک یخ سطح داخل و خارج شیشه را پاک میکند.

جهت استفاده از گرمکن شیشه عقب، سویچ باید در موقعیت ON قرار داشته باشد.

با فعال نمودن گرمکن شیشه عقب، چراغ نشانگر آن در جلو آمپر نیز روشن می شود.

در صورتی که برف روی شیشه عقب انباشته شده است، برف ها را از روی شیشه به آرامی پاک کنید.

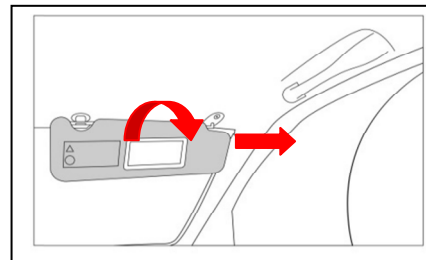

آفتابگیرها

جهت استفاده از آفتابگیر، آن را به سمت پایین بکشید.

به منظور استفاده از آفتابگیر برای شیشه کناری، آن را به سمت پایین کشیده و از داخل پایه نگهدارنده خارج نمایید. سپس آن را به سمت شیشه بچرخانید.

آینه آفتابگیر

برای استفاده از این آینه، آفتابگیر را پایین بیاورید.

AutoLibrary



سیستم نمایش دمای محیط

این سیستم در شرایطی که دکمه استارت در وضعیت ACC قرار دارد، دمای محیط بیرون خودرو را نمایش می دهد. عدد مربوط به دمای محیط در صفحه نمایش جلو آمپر نشان داده می شود.

چنانچه سویچ در وضعیت ON یا ACC باشد و تمام درب ها بسته شوند، چراغ پس از یک تاخیر زمانی خاموش میشود.

چراغ سمت سرنشین جلو دارای دو وضعیت زیر می باشد:

- ۱ - خاموش دائمی
- ۲- روشن دائمی



چراغ سقفی جلو

چراغ سقفی تعبیه شده در جلوی سقف خودرو دارای دو چراغ مجزا در هر دو سمت راننده و سرنشین می باشد.

چراغ سمت راننده دارای سه وضعیت زیر می باشد :

- ۱- خاموش دائمی
 - ۲- روشن دائمی
 - ۳- حالت روشن شدن در زمان باز و بست درب ها (حداقل یکی از درب ها باز شود ؛ با بستن درب مذکور چراغ سقفی خاموش می شود .
- باز شدن قفل درب ها در اثر ضربه یا تصادف .
- باز کردن قفل مرکزی درب های خودرو با استفاده از ریموت .



سنسور دنده عقب

این سیستم حین حرکت با دنده عقب در صورت وجود جسم یا مانع در پشت خودرو با به صدا در آوردن بوق هشدار وجود مانع را به راننده هشدار می دهد و در نتیجه به پارک کردن خودرو کمک می کند . همچنین نشانگر آن نیز در صفحه نمایش جلو آمپر نشان داده می شود. هر چه فاصله مانع از سپر عقب خودرو بیشتر باشد ، تعداد خطوط نمایش داده شده در تصویر صفحه نمایش نیز بیشتر خواهد بود . این سیستم در صورتی فعال می شود که سویچ باز باشد و اهرم تعویض دنده در موقعیت دنده عقب قرار گیرد فاصله تشخیص (محدوده عملکرد) سنسور دنده عقب ۱۵۰ سانتی متر است و با کاهش فاصله خودرو با مانع پشت آن فرکانس بوق هشدار افزایش می یابد

تعداد خطوط نشانگر	فاصله مانع از سپر عقب خودرو (cm)
یک (به صورت چشمک زن)	۲۵ - ۰
یک	۵۰ - ۲۵
دو	۷۵ - ۵۰
سه	۱۰۰ - ۷۵
چهار	۱۲۵ - ۱۰۰
پنج	۱۵۰ - ۱۲۵
شش	≤ ۱۵۰

رابطه بین تعداد خطوط نشانگر با فاصله مانع از سپر عقب خودرو مطابق جدول بالا می باشد .

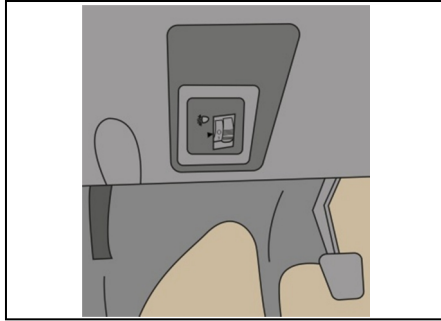

کلید تنظیم ارتفاع نور چراغ های جلو

ارتفاع نور چراغ های جلو را با استفاده از این کلید به گونه ای تنظیم کنید که نور چراغ ها مانع دید رانندگان خودروهای مقابل در شب یا روز نشود . به منظور تنظیم نور چراغ های جلو در راستای عمودی ، مطابق جدول ذیل عمل نمایید .

موقعیت	بار روی خودرو	
	صندلی های جلو	صندلی های عقب
۰	۱ یا ۲ نفر	-
۱	۲ نفر	۳ نفر
۲	۲ نفر	۳ نفر
۳	۱ نفر	-

۳۵ کیلوگرم حداکثر بار مجاز

AutoLibrary

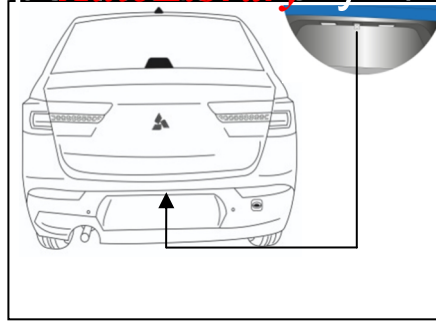

دوربین عقب

با استفاده از دوربین عقب می توان فضای پشت خودرو را مشاهده نمود . با قرار دادن اهرم تعویض دنده در موقعیت دنده عقب، دوربین فعال می شود و تصویر در صفحه نمایش مالیتی مدیا نشان داده می شود.

هشدار

دوربین عقب یک سیستم مکمل بوده و برای حرکت دنده عقب نمی توان تنها به این سیستم اکتفا نمود چون در صورت وجود مانع در این نقاط با دوربین قابل مشاهده نبوده و ممکن است به حادثه منجر شود . بنابراین توصیه می شود همواره برای حرکت دنده عقب با استفاده از آینه ها پشت خودرو را کامل بررسی نموده و سپس با دقت کافی اقدام به حرکت نمایید .

بوق هشدار دنده عقب

در صورت قرار داشتن جسم یا مانع در فاصله ۱۵۰ تا ۱۰۰ سانتی متری سپر عقب ، بوق هشدار به صورت متناوب به صدا در خواهد آمد . در صورت قرار داشتن جسم یا مانع در فاصله ۱۰۰ تا ۵۰ سانتی متری سپر عقب، بوق هشدار به صورت متناوب و با فرکانس بیشتر نسبت به حالت قبل به صدا در خواهد آمد. در صورت قرار داشتن جسم یا مانع در فاصله کمتر از ۵۰ سانتی متری سپر عقب ، بوق هشدار به صورت پیوسته به صدا در خواهد آمد .

هشدار

سنسور دنده عقب نقش مکمل دنده عقب را دارد که به حرکت دنده عقب با احتیاط بیشتر کمک می کند و نباید تنها به این سیستم اکتفا نمود . توصیه می شود راننده برای حرکت دنده عقب از آینه ها استفاده نموده و با دقت کافی و بررسی پشت خودرو اقدام به حرکت به سمت عقب نماید .

سیستم کمکی کنترل شروع حرکت در مسیر شیب دار (HSA)

برای شروع حرکت در یک مسیر شیبدار وقتی راننده پدال ترمز را برای فشار دادن پدال گاز رها می کند، سیستم HSA به منظور جلوگیری از عقب رفتن خودرو، نیروی ترمزگیری را به مدت ۳ ثانیه حفظ می کند تا راننده برای برداشتن پای راست از روی پدال ترمز و گذاشتن آن روی پدال گاز، زمان کافی داشته باشد.



سیستم پایش فشار باد تایرها

(TPMS-Tire Pressure Monitoring System)

این سیستم الکترونیکی با استفاده از سنسورهای نصب شده در هر یک از تایرها فشار باد تایرها و دمای آن ها را اندازه گیری می کند. اگر فشار باد تایرها بالاتر یا پایین تر از حد مجاز باشد، برای جلوگیری از بروز حادثه یا تصادف عیب مذکور به روش های زیر هشدار داده می شود:

- چراغ هشدار در جلو آمپر
- تصویر در صفحه نمایش جلو آمپر
- در صفحه نمایش مالی مدیا: برای اطلاعات بیشتر به دفترچه مالی مدیا مراجعه نمایید.

سیستم تهویه مطبوع نیمه اتوماتیک

- ۱- صفحه نمایش سیستم تهویه مطبوع اتوماتیک
- ۲- کلید تنظیم دما
- ۳- کلید تنظیم سرعت دمنده
- ۴- دکمه تنظیم توزیع جریان هوا
- ۵- دکمه گرمکن شیشه عقب
- ۶- دکمه A/C
- ۷- دکمه مه زدایی شیشه جلو
- ۸- دکمه تنظیم هوای ورودی
- ۹- دکمه A/C MAX
- ۱۰- دکمه خاموش کردن تهویه مطبوع
- ۱۱- دریچه برطرف کردن بخار شیشه جانبی
- ۱۲- دریچه برطرف کردن بخار شیشه جلو
- ۱۳- دریچه های هوای مرکزی
- ۱۴- دریچه هوای جانبی
- ۱۵- دریچه هوای زیر پا

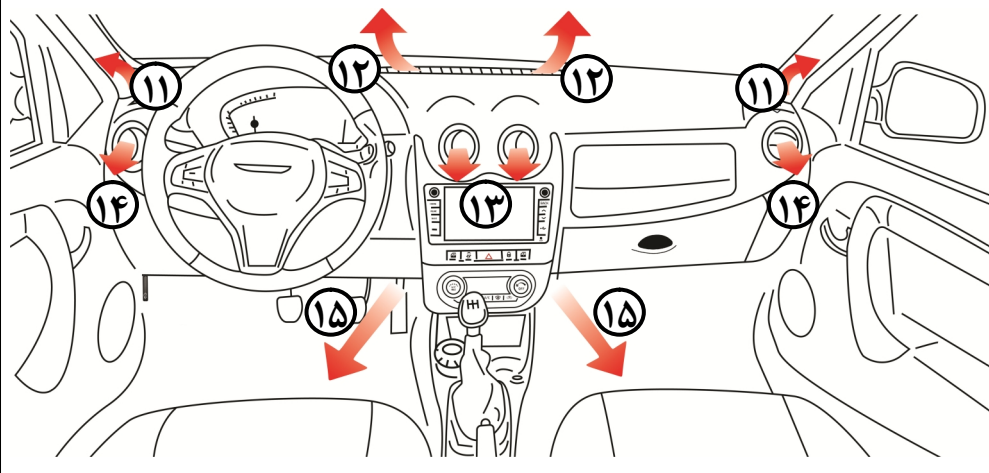
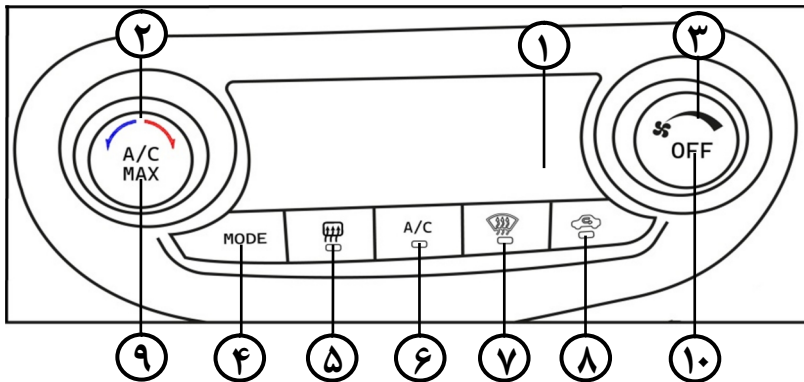



دکمه گرمکن شیشه عقب

با فشردن این دکمه گرمکن شیشه عقب خودرو فعال شده و چراغ روی دکمه نیز روشن می شود . برای غیر فعال نمودن گرمکن ، دکمه را مجددا فشار دهید تا چراغ آن نیز خاموش شود.



دکمه مه زدایی شیشه جلو

با فشردن این دکمه مه زدایی شیشه جلو انجام شده و چراغ روی آن که نشانگر فعال بودن عملکرد مذکور است روشن می شود



دکمه تنظیم هوای ورودی به اتاق خودرو

با فشردن این دکمه حالت گردش هوای داخل اتاق خودرو فعال و چراغ روی آن روشن می شود . در این حالت از ورود هوای خارج به داخل اتاق ممانعت شده و فقط هوای داخل جریان می یابد. با فشردن مجدد دکمه، حالت ورود هوای تازه از فضای خارج به داخل اتاق فعال و چراغ دکمه خاموش می شود.

دکمه A/C MAX

با استفاده از این دکمه می توان به حداکثر سرمایش قابل دستیابی توسط سیستم تهویه مطبوع دست یافت که تنظیمات آن توسط سیستم و به صورت اتوماتیک انجام می شود.

تنظیمات سیستم تهویه مطبوع



کلید تنظیم سرعت دمنده

با چرخاندن این کلید می توان سرعت دمنده را در مقدار مورد نظر تنظیم نمود.

دکمه تنظیم توزیع جریان هوا MODE

با استفاده از این دکمه می توان نحوه توزیع جریان هوا از دریچه های مختلف خودرو را تنظیم نمود که شرح آن ها در ادامه و در بخش نشانگرهای سیستم تهویه مطبوع ارائه شده است.



کلید تنظیم دمای هوا

با چرخاندن کلید تنظیم دمای هوا به سمت فلش قرمز رنگ، دمای هوای خروجی از سیستم افزایش می یابد و با چرخاندن این کلید به سمت فلش آبی رنگ ، دمای هوای خروجی کاهش یافته و سردتر می شود.

دکمه A/C

با فشردن این دکمه کمپرسور روشن شده و عملیات سرمایش آغاز می شود . با فشردن مجدد دکمه مذکور کمپرسور خاموش می شود.

نشانگرهای صفحه نمایش	شرح
	مه زدایی شیشه جلو
	گرمن شیشه عقب
	حالت دمیدن به صورت
	حالت دمیدن به صورت و زیر پا
	حالت دمیدن به زیر پا
	حالت دمیدن به زیر پا و شیشه جلو
	حالت دمیدن به شیشه جلو
A/C	روشن بودن کمپرسور
A/C MAX	فعال بودن حالت A/C MAX
	سرعت دمنده
	دمای سیستم تهویه مطبوع



هشدارهای پلیسی جهت پیشگیری از سرقت خودرو

- به خاطر داشته باشید هر لحظه غفلت صاحب خودرو یک فرصت برای مجرمین و سارقین محسوب می شود. از اینرو توصیه می شود در هر شرایط هوشیاری خود را حفظ کنید و به ویژه در صحنه های ساختگی تصادف برای سرقت، اغفال نشوید.
- هنگام توقف در پارکینگ های عمومی فاقد نگهبان، همچون پارکینگ های مترو حتماً از تجهیزات ایمنی استفاده کنید.
- برا مقابله با تعقیب کنندگان احتمالی بلافاصله محل پارک خودرو را ترک نکنید. بهتر است لحظاتی تامل نموده و در اطراف خودرو حضور داشته باشید.
- در توقفگاه های طولانی مدت (مانند رفتن به اماکن تفریحی، فروشگاه های زنجیره ای و مطب پزشکان) هر از چند گاهی به خودرو خود سرکشی نمایید.
- هنگام رفتن به مراکز درمانی، بیمارستان ها، داروخانه ها و یا انتقال مصدومین به درمانگاه ها از قفل بودن درب ها و بکارگیری تجهیزات لازم اطمینان حاصل کنید و در صورت امکان فردی را جهت مراقبت در محل بگمارید.
- هنگام رفتن به میهمانی و نقاط نا آشنا با هوشیاری بیشتری عمل نموده و موارد حفاظتی را بیش از پیش رعایت کنید.

فصل ۴ - رانندگی با خودرو



۵۷.....	سوئیچ استارت
۵۸.....	جعبه دنده دستی
۵۹.....	روشن کردن خودرو
۶۰.....	سیستم ترمز
۷۱.....	فرمان برقی
۷۴.....	جلو آمپر
۸۰.....	صفحه نمایش جلو آمپر
۸۳.....	تنظیمات جلو آمپر
۸۴.....	چراغ ها و کلید ها
۸۹.....	برف پاک کن و شیشه شوی

سوئیچ استارت

AutoLibrary

موتور (حداکثر ۱۰ ثانیه) در همان وضعیت نگه دارید. در هوای بسیار سرد زیر ۱۸ درجه سانتیگراد یا هنگامی که موتور به مدت چند روز روشن نشده است، لازم است موتور به اندازه کافی گرم شود. این کار را بدون فشردن پدال گاز انجام دهید. به منظور روشن کردن خودرو بدون در نظر گرفتن گرم یا سرد بودن موتور، از فشردن پدال گاز خودداری کنید.

استارت اضطراری

خودرو را در وضعیت خلاص قرار دهید، بدون اینکه که پدال کلاچ را بگیرید، اگر سوئیچ استارت را به مدت ۵ ثانیه نگه دارید خودرو روشن خواهد شد.

احتیاط

بیش از ده ثانیه متوالی نباید استارت بزنید، حداقل ده ثانیه صبر کرده و دوباره استارت بزنید. بعد از روشن شدن موتور سوئیچ را رها کنید.

خاموش کردن خودرو

برای خاموش کردن خودرو کلید را در خلاف جهت عقربه های ساعت بچرخانید تا موتور خودرو خاموش شود. سپس کلید را به وضعیت PUSH برده و فشار دهید و از سوئیچ استارت خارج نمایید.

پدال کلاچ را تا آخر فشار داده و اهرم تعویض دنده را در حالت خلاص قرار دهید. با فشردن پدال کلاچ از گردش چرخ دنده های گیربکس هنگام استارت زدن جلوگیری می شود.

وضعیت استارت

در این وضعیت موتور روشن م می شود و در صورتی که سوئیچ را رها کنید به وضعیت ON بازمی گردد. در صورتی که کلید در مغزی سوئیچ نمی چرخد، احتمالاً به علت فشار روی میل فرمان است. در این حالت جهت آزاد کردن فرمان، آن را کمی به راست یا چپ گردانده سپس کلید را بچرخانید. جهت قرار دادن سوئیچ استارت روی وضعیت LOCK، کلید را در موقعیت ACC به داخل فشار داده سپس به سمت وضعیت LOCK بچرخانید.

هشدار

هرگز سوئیچ استارت را در حال حرکت در موقعیت LOCK یا ACC قرار ندهید.

روشن کردن خودرو

هنگام روشن کردن موتور، پدال کلاچ را تا آخر فشار دهید. با چرخاندن سوئیچ به سمت وضعیت START، استارت بزنید و تا زمان روشن شدن

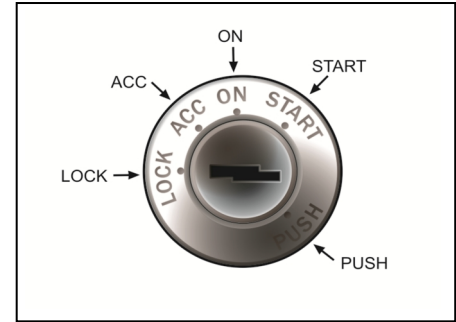

سوئیچ استارت

همانطور که در شکل ملاحظه می نماید علائم روی سوئیچ استارت به شرح زیر می باشند:

- LOCK حالت قفل فرمان
- ACC استفاده از بعضی تجهیزات مثل رادیو و ساعت
- ON در این وضعیت کلیه علائم روشن بوده و صحت کار آنها را می توانید کنترل کنید.
- START - حالت استارت موتور - پس از روشن شدن موتور سوئیچ را رها کنید.
- PUSH - پس از خاموش کردن موتور، سوئیچ را فشار داده، سپس خارج نمایید.

نکاتی که باید قبل از روشن کردن موتور در نظر گرفت:

- مطمئن شوید که ترمز دستی کشیده شده است

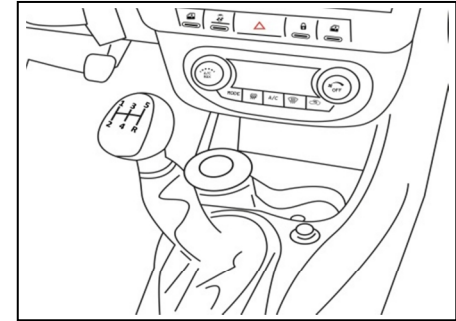

عملکرد جعبه دنده دستی

تعویض دنده ها با پنج دنده توسط اهرم تعویض مطابق شکل فوق صورت می گیرد. پدال کلاچ را تا انتها فشار دهید و پس از تعویض دنده آن را به آرامی رها نمایید. نوعی سیستم ایمنی در خودرو تعبیه شده است تا از تغییر غیر عمدی دنده ۵ به دنده عقب (R) جلوگیری کند. لذا اهرم تعویض دنده به موقعیت خلاص بر می گردد و سپس در موقعیت دنده عقب قرار می گیرد.

توجه

قبل از قرار دادن خودرو در وضعیت دنده عقب (R)، از توقف کامل خودرو اطمینان حاصل نمایید. عدم رعایت این موضوع سبب آسیب دیدگی جعبه دنده خواهد شد. در زمان استفاده از دنده عقب (R) ابتدا

AutoLibrary

پدال کلاچ را فشار داده و اهرم تعویض دنده را در حالت خلاص قرار دهید. سه ثانیه مکث نموده و اهرم تعویض دنده را در موقعیت دنده عقب (R) قرار دهید.

نحوه تعویض دنده ها

نحوه تعویض دنده ها و موقعیت قرار گرفتن اهرم تعویض دنده در هر یک از دنده های خودرو، مطابق شکل می باشد.

سرعت هر یک از دنده ها، به شرح زیر می باشد.

دنده ۱ به ۲: ۲۵-۳۰ کیلومتر در ساعت

دنده ۲ به ۳: ۳۰-۴۰ کیلومتر در ساعت

دنده ۳ به ۴: ۴۰-۵۰ کیلومتر در ساعت

دنده ۴ به ۵: ۹۰-۱۰۰ کیلومتر در ساعت

توصیه می گردد به منظور عمر بیشتر قطعات موتور و گیربکس، این سرعت ها را رعایت نمایید.

توجه

- برای جلوگیری از ساییدگی و فرسایش زود هنگام سیستم کلاچ، هرگز از پدال کلاچ بعنوان تکیه گاه پا استفاده نکنید.

- از نیم کلاچ جهت نگهداشتن خودرو در سطوح شیبدار (مثلاً پشت چراغ راهنما و غیره) استفاده نکنید. این عمل باعث فرسایش کلاچ می گردد. برای این کار همیشه از ترمز دستی استفاده کنید.

تعویض دنده معکوس

وقتی مجبور هستید در ترافیک سنگین سرعت خودرو را کاهش دهید و یا در سربالا یی ها رانندگی کنید، قبل از آنکه به موتور فشار آید، از دنده معکوس مناسب استفاده نما یید. دنده معکوس احتمال ریب زدن موتور را کاهش داده و برای افزایش سرعت، شتاب بهتری به خودرو می دهد.

احتیاط

- از اهرم تعویض دنده به عنوان تکیه گاه دست استفاده نکنید. فشاری که دست شما بر روی اهرم تعویض دنده وارد می کند موجب فرسایش زود هنگام مکانیزم تعویض دنده می شود.

- از رانندگی طولانی با دنده سنگین خودداری کنید. حرکت با دنده سنگین سبب مصرف سوخت و تولید صدای بیشتر می شود. هرچه سریعتر دنده را سبک کنید. این کار باعث می شود تا به موتور فشار نیاید.

توجه

استفاده از موکت و کفی های غیر استاندارد در خودرو باعث کاهش کورس پدال کلاچ و در نتیجه بد جا رفتن دنده می شود.



توجه

هرگز بیش از ۱۰ ثانیه سویچ را در وضعیت START نگه ندارید.

اگر پس از استارت زدن موتور روشن نشود و یا خاموش گردد، استارت زدن مجدد را ۵ تا ۱۰ ثانیه بعد تکرار کنید.

استفاده نادرست از استارت خودرو ممکن است باعث صدمه دیدن آن بشود.

صدای بیش از اندازه موتور (از ناحیه سوپاپ ها) ممکن است به دلیل عدم کارکرد موتور پس از مدت طولانی باشد.

این صدا باید پس از اینکه دمای موتور به حد استاندارد رسید قطع شود، در غیر این صورت جهت رفع صدای موتور، به نمایندگی های مجاز شرکت سایپادک مراجعه کنید.



روشن کردن موتور در حالت گرم

وقتی موتور گرم است و به طور طبیعی (پس از چند مرتبه استارت زدن بدون فشار دادن پدال گاز) روشن نمی شود، اقدامات زیر را انجام دهید . قبل از استارت زدن مجدد به مدت یک دقیقه صبر کنید و مطمئن باشید ترمز دستی بالا باشد.

- ۱- اهرم تعویض دنده را در وضعیت خلاص قرار دهید.

- ۲- هنگام استارت زدن پدال کلاچ را فشار دهید.
- ۳- در حالیکه پدال گاز را تا نیمه فشرده اید استارت بزنید . (بیش از ۱۰ ثانیه سویچ را در وضعیت START نگه ندارید)
- ۴- پس از روشن شدن موتور به مدت ۱۰ ثانیه صبر کنید تا موتور در دور آرام کار کند سپس حرکت نمایید.

روشن کردن موتور در حالت خفه

این شرایط ممکن است به علت خفگی موتور (وجود سوخت بیش از حد در داخل سیلندر) روی بدهد . در چنین حالتی اقدامات زیر را انجام دهید.

- ۱- مطمئن شوید ترمز دستی بالا باشد.

- ۲- اهرم تعویض دنده را در وضعیت خلاص قرار دهید . پدال کلاچ را در هنگام راه اندازی موتور پایین نگه دارید.

- ۳- پدال گاز را تا آخر فشار داده، در همان حالت نگه دارید.

- ۴- در حالیکه پدال گاز را تا انتها فشرده اید، استارت زده و سویچ را در همان وضعیت (حداکثر ۱۰ ثانیه) نگه دارید . تا سوخت اضافی از داخل موتور تخلیه شود.

سیستم ترمز ضد قفل ABS

ABS (Anti Lock Braking System)

سیستم ترمز ABS مانع از قفل شدن چرخ ها هنگام ترمزگیری می گردد . این سیستم از دو قسمت اصلی سنسور سرعت چرخ و مجموعه مدولاتور/پدازشگر تشکیل شده است .

از مزایای اصلی سیستم ABS در خودرو میتوان به فرمانپذیری خودرو حین ترمزگیری اشاره نمود . (همراه با قفل شدن چرخ های خودرو حین ترمزگیری، راننده قادر به هدایت و مانور نمی باشد، در حالی که در خودروی مجهز به ترمز ABS چرخ ها قفل نشده و راننده قادر به هدایت و مانور می باشد)

نکات قابل توجه در ترمزگیری با خودروی

مجهز به ABS

۱- ترمزگیری آرام برای کنترل سرعت ، در این گونه ترمزگیری قصد دارید که سرعت خودرو را کاهش دهید، مثلاً هنگامی که قصد دارید مسافری را سوار یا پیاده نمایید . در این حالت معمولاً چرخ ها قفل نشده و شما با کی ترمزگیری عادی میتوانید به منظور خود برسید .

۲- ترمزگیری شدید اضطراری ، در این گونه ترمزگیری قصد دارید که سرعت خودرو را سریعاً کاهش داده و با در کوتاه ترین مسافت متوقف سازید ، مثلاً هنگامی که بطور ناگهانی با کی مانع روبرو می شوید . در این حالت اغلب تمامی یا برخی از چرخ ها قفل شده که شما می بایست بطور دائم پای خود را روی پدال ترمز بفشارید و در نظر داشته باشید که خودرو شما قابل هدایت می باشد . (توجه داشته باشید در صورتی که خودرو در اثر تغییر مسیر سریع به سمت کنار کشیده شود سیستم ترمز ABS تأثیری بر روی کنترل خودرو نخواهد داشت)



هشدار

گهگاه برخی رانندگان نا آشنا با احساس ضربان ترمز زیر پای خود تصور کرده که خودرو دچار مشکل شده است و پدال ترمز را رها می کنند ، در حالی که این امر یک مسئله عادی در ترمزهای ABS می باشد .

نکاتی قابل توجه در خودرو مجهز به

سیستم ترمز ABS

۱- هنگام فعال شدن ABS دلیل عمل کردن شیرها و موتور پمپ هیدرولیک ممکن است صدایی شنیده شود که مقدار صدا بستگی به مقدار فشار ترمزی که در هر چرخ ایجاد می شود، دارد . این صدا عادی بوده و ناشی از وجود مشکل در سیستم ترمز ABS نمی باشد.

۲- بعد از استارت زدن و حرکت نمودن، هنگامی که سرعت خودرو به ۱۰ کیلومتر در ساعت می رسد، عیب یابی داخلی سیستم ضد قفل فعال شده و برای زمان کوتاهی موتور پمپ هیدرولیک را به منظور چک نمودن عملکرد آن روشن می نماید . این عمل سبب ایجاد صدایی می شود که بوسیله سیستم ترمز ABS تولید شده و کاملاً عادی می باشد .

کار نمیکند. در چنین مواقعی سیستم ترمز معمولی در خودرو، عمل ترمزگیری را انجام می دهد. برای رفع مشکل فوق باید با نمایندگی های مجاز شرکت سایپا یدک تماس بگیرید.

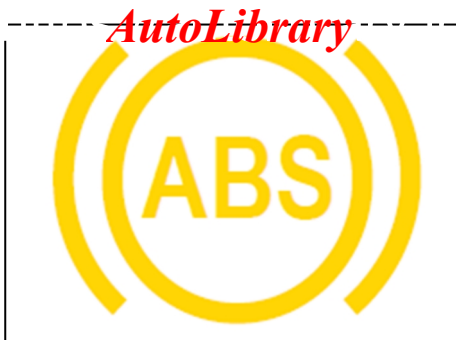

چراغ هشدار سیستم ترمز ضد قفل (ABS)

هنگام قرار گرفتن سویچ در وضعیت ON چراغ اخطار ABS حدود ۳ ثانیه روشن می شود و در صورت عدم وجود خطا در سیستم، خاموش میشود. اگر چراغ هشدار ABS همچنان روشن بماند یا در هنگام رانندگی روشن شود، بدین معنی است که سیستم ترمز ABS احتیاج به بازرسی دارد. در چنین حالتی سیستم ترمز معمولی خودرو به طور عادی کار می کند، اما لازم است در اولین زمان ممکن جهت رفع ایراد سیستم ترمز به نمایندگی های مجاز شرکت سایپا یدک مراجعه نمایید. رانندگی با خودرو در چنین حالتی می تواند منجر به حادثه گردد. اگر این چراغ همواره روشن بماند بدین معنی است که سیستم ضد قفل ترمز (ABS)

۳- هنگام ترمزگیری معمولی در چرخ های عقب گاهی صدایی شنیده می شود که این صدا بوسیله سیستم توزیع الکترونیکی نیروی ترمزگیری EBD (Electronic Brake Force Distribution) ایجاد می گردد. این صدا عادی است و نیازی به تعویض مدولاتور در ترمز ABS نیست.

۴- هنگامی که موتور روشن می شود، چراغ اخطار ABS حدود سه ثانیه روشن شده و در این زمان ECU خود را چک و عیب یابی نموده و در صورتی که هیچ خطایی پیدا نشود، چراغ اخطار خاموش می شود. اگر چراغ اخطار ABS در هنگام رانندگی روشن شود یا چراغ اخطار خاموش نشود، بدین معنی است که ABS احتیاج به بازرسی دارد.

۵- سیستم ABS سبب افزایش ایمنی خودرو می گردد. با این وجود، سیستمی نیست که بتواند خطای راننده را هنگام رانندگی برطرف نموده و یا در وضعیت ترافیک، تغییری ایجاد نماید. بنابراین، راننده باید با دقت رانندگی نموده و ضمن حفظ فاصله مناسب با خودروی جلویی، با سرعت متناسب با شرایط جاده رانندگی نماید.

۶- در مواقع بروز مشکل در عملکرد سیستم ترمز ABS، به نمایندگی های مجاز شرکت سایپا یدک مراجعه شود.



چراغ هشدار ترمز دستی، سطح روغن ترمز و EBD

سیستم EBD وظیفه توزیع الکترونیکی نیروی ترمز بین چرخ ها را انجام می دهد.

این چراغ هشدار به دلایل زیر روشن می شود:

- اهرم ترمز دستی کشیده شده یا کاملاً آزاد نشده باشد (عیب یابی : ترمز دستی را بطور کامل آزاد نمایید).

- پایین بودن سطح روغن ترمز در مخزن سیلندر اصلی (عیب یابی : پس از باز نمودن درب موتور میزان سطح روغن ترمز را در مخزن بررسی و در صورت نیاز روغن ترمز اضافه نمایید).

- وجود اشکال در سیستم EBD (عیب یابی : در صورتی که هیچ یک از موارد اول و دوم باعث

برطرف شدن عیب نگردید، سیستم EBD خودرو شما کار نمی کند ، در این حالت خودرو را متوقف نموده و با نمایندگی های مجاز شرکت سایپا یدک تماس بگیرید).

علائم وجود عیب در سیستم ترمز ABS

در صورت مشاهده هر یک از عیوب ذیل باید به تعمیرگاه های مجاز مراجعه گردد :

قفل شدن چرخ و ترمزگیری ناقص

بد عمل کردن ABS و EBD

افت عملکرد ABS

فعال نشدن ABS (چراغ هشدار دهنده ABS روشن می گردد).



سیستم کنترل پایداری الکترونیکی ESC (Electronic Stability Control)

این سیستم با نام ESP نیز شناخته می شود و وظیفه آن حفظ پایداری خودرو در شرایط مختلف رانندگی می باشد . به عنوان مثال ، هنگامی که خودرو در اثر گردش با سرعت بالا در پیچ جاده یا ترمز گیری شدید ، تعادل خود را از دست می دهد، این سیستم با توزیع نیروی ترمز گیری و تغییر گشتاور موتور ، خودرو را کنترل می کند.

سیستم کنترل پایداری (ESC) با توجه به شرایط دینامیکی خودرو، به صورت مستقل در هر چرخ، ترمز گیری متفاوتی را انجام می دهد.

سیستم کنترل پایداری ESC ، یک سیستم الکترونیکی می باشد که برای کمک به راننده جهت

عملکرد های سیستم کنترل پایداری (ESC)

- هنگامی که سویچ استارت خودرو در وضعیت ON قرار داده شود، چراغ های نشانگر ، ABS ، EBD ، ESC و ESC OFF برای حدود ۳ ثانیه روشن میشوند ، سپس سیستم کنترل پایداری فعال می شود.

هشدار

هرگز با سرعتی بیش از آنچه شرایط جاده ایجاب میکند یا بیش از سرعت ایمن برای پیچیدن ، رانندگی نکنید . سیستم کنترل پایداری الکترونیکی ESC قادر به جلوگیری از وقوع تصادف نمیشد . سرعت زیاد در پیچ ها، حرکت و مانورهای ناگهانی و رانندگی با اصطکاک (کشش) کم در جاده های خیس هنوز می تواند به تصادفات شدید منجر شود. رانندگان ایمن و محتاط ، با خودداری از انجام حرکات و مانورهایی که باعث از دست دادن کشش خودرو (چسبندگی لاستیک به جاده) می شوند، میتوانند از تصادف جلوگیری کنند . حتی با وجود مجهز بودن خودرو به سیستم ESC ، همیشه همه احتیاط های معمول رانندگی شامل رانندگی با سرعت ایمن برای شرایط جاده را رعایت کنید.

توجه

هنگام روشن کردن موتور خودرو ممکن است صدایی از داخل محفظه موتور شنیده شود . این صدا مربوط به عملیات خود غیب یابی سیستم کنترل پایداری بوده و امری طبیعی می باشد.

حفظ کنترل خودرو در شرایط نامطلوب طراحی شده است . این سیستم جایگزینی برای رانندگی ایمن خودرو نیست . عواملی چون سرعت، وضعیت جاده و نحوه اعمال فرمان راننده ، روی سیستم کنترل پایداری تاثیر می گذارند. شما همچنان مسئول رانندگی و پیچیدن در پیچ ها با سرعت منطقی و حفظ حاشیه امنیت برای رعایت ایمنی هستید.

اگر ترمز در شرایطی که امکان قفل شدن چرخها وجود دارد اعمال شود ، ممکن است لرزش های خفیفی روی پدال ترمز احساس شود. این وضعیت عادی بوده و ناشی از عملکرد سیستم کنترل پایداری الکترونیکی ESC است.

قراردادن آن روی پدال گاز، زمان کافی داشته باشد.



توجه

اگر سرعت خودرو بیشتر از ۵۰ km/h باشد و چنانچه پنچری لاستیک چرخ توسط سیستم TPMS تشخیص داده شود سیستم ترمز ESC و TCS به صورت اتوماتیک فعال می شوند. اگر دکمه ESC OFF بیش از ۱۰ ثانیه در حالت فشرده نگه داشته شود، سیستم کنترل پایداری ورودی سویچ را نادیده گرفته و تمامی عملکرد های آن تا زمان سیکل بعدی روشن شدن خودرو فعال خواهند بود.

اگر دکمه ESC OFF بیش از سه بار در مدت ۱۰ ثانیه فشرده شود، سیستم کنترل پایداری ورودی سویچ را نادیده گرفته و تمامی عملکرد های آن تا زمان سیکل بعدی روشن شدن خودرو فعال خواهند بود.

استراتژی فعال شدن سیستم کمکی HSA در سربالایی

هنگامی که خودرو در یک مسیر سربالایی متوقف باشد، برای شروع حرکت وقتی راننده اهرم تعویض دنده را در وضعیت دنده ۱ قرار می دهد پس از غیر فعال کردن ترمز دستی و رها کردن پدال ترمز برای فشار دادن پدال گاز، سیستم HSA به منظور جلوگیری از عقب رفتن خودرو، نیروی ترمزگیری را به مدت ۳ ثانیه حفظ می کند تا راننده برای برداشتن پای راست از روی پدال ترمز و گذاشتن آن روی پدال گاز، زمان کافی داشته باشد.

استراتژی فعال شدن سیستم کمکی HSA در سربالایی

هنگامی که خودرو در یک مسیر سربالایی متوقف باشد، برای شروع حرکت دنده عقب، وقتی راننده اهرم تعویض دنده را در وضعیت دنده عقب قرار می دهد، پس از غیر فعال کردن ترمز دستی و رها کردن پدال ترمز، سیستم HSA به منظور جلوگیری از حرکت رو به جلوی خودرو، نیروی ترمزگیری را به مدت ۳ ثانیه حفظ میکند تا راننده برای برداشتن پای راست از روی پدال ترمز و



- هنگامی که خودرو متوقف بوده و کمر بند ایمنی راننده بسته باشد، با یک بار فشردن دکمه ESC OFF، سیستم کنترل پایداری ESC و سیستم کنترل کشش TCS غیر فعال شده و چراغ نشانگر ESC OFF روی جلو آمپر روشن می شود. پس از غیر فعال شدن سیستم های ESC و TCS سایر عملکرد های مرتبط با این سیستم ها از جمله ABS، EBD، HBA، CBC و HSA فعال خواهند بود. با فشردن مجدد دکمه ESC OFF، سیستم های ESC و TCS (سیستم کنترل کشش) فعال خواهند شد.

سیستم ترمز

سیستم کمکی ترمز (Brake Assist)

در شرایط ترمزگیری اضطراری، اگر نیاز به فشردن پدال ترمز با نیروی بیشتری باشد، سیستم مذکور عملکرد ترمزگیری را بهبود می بخشد. در نتیجه اگر پدال ترمز بیش از حد یا سریعتر از حالت عادی فشرده شود، ترمزگیری با نیروی بیشتری انجام می شود.

هشدار

- اگر پدال ترمز بیش از حد یا سریعتر از حالت عادی فشرده شود، پدال نرمتر حس می شود ولی نیروی ترمزگیری بیشتر خواهد بود. این پدیده به دلیل عملکرد عادی سیستم کمکی ترمز بوده و نشانه وجود عیب نیست.

- اگر پدال ترمز بیش از حد یا سریعتر از حالت عادی فشرده شود، ممکن است صدایی کلیک مانند از بوستر ترمز شنیده شود که به دلیل عملکرد عادی سیستم کمکی ترمز بوده و نشانه وجود عیب نیست.

- سیستم کمکی ترمز جانشین سیستم اصلی ترمز خودرو نبوده و فقط نقش مکمل آن را دارا می باشد.

AutoLibrary

هشدار

رانندگی در شرایطی که سایز (اندازه) تایرها یا رینگها با هم تفاوت دارد، ممکن است باعث درست عمل نکردن سیستم ESC شود. در هنگام تعویض تایرها از هم سایز بودن همه تایرها با تایرهای اصلی اطمینان حاصل کنید.

احتیاط

سیستم برنامه پایداری الکترونیکی ESC، فقط یک وسیله کمکی در رانندگی می باشد. برای رعایت احتیاط در هنگام رانندگی در پیچها و جاده های پوشیده از برف یا یخ زده، سرعت را کم کرده و به طور ایمن رانندگی کنید. آهسته رانندگی کرده و در هنگام چشمک زدن چراغ نشانگر ESC یا لغزنده بودن سطح جاده اقدام به افزایش سرعت نکنید.

توجه

روشن شدن همزمان چراغ هشدار عیب یابی موتور و چراغ هشدار ترمز دستی نشانه بروز عیب در سیستم خلا ترمز ESC می باشد.



شرایط عملکرد

هنگامی که ESC در حال مداخله است، چراغ نشانگر ESC به صورت چشمک زن خواهد شد. در این شرایط ممکن است ضربان خفیفی توسط راننده خودرو احساس شود این موضوع بیانگر وجود ایراد یا نقص عملکرد سیستم نمی باشد.

- در صورت گیر کردن خودرو در گل و لای یا برف و هرز چرخیدن تایرها بهتر است سیستم ESC خاموش شود تا سرعت چرخش تایرها بیشتر شده و خودرو از گل ولای یا برف بیرون بیاید. پس از آن می توان سیستم را دوباره روشن کرد.

توجه 

در صورت روشن بودن خودرو و غیر عادی بودن نیروی لازم جهت ترمز گیری ، احتمال وجود نشتی در بوستر ، لوله ها و اتصالات مرتبط با بوستر وجود خواهد داشت . لازم به ذکر است بوستر مجموعه ترمز ، مجهز به یک سنسور فشار بوده که در صورت کاهش خلاء بوستر ، سیستم ESC جهت کمک به فرآیند ترمز گیری فعال میگردد . این موضوع سبب می گردد در ترمز های معمولی نیز ESC وارد عمل شده و صدای عملکرد آن توسط راننده حس شود .

در این شرایط ضروری است به نزدیک ترین نمایندگی معتر و مجاز جهت بررسی سیستم ترمز و بوستر خودرو مراجعه نمایید .

سیستم ترمز مجهز به بوستر

سیستم ترمز مجهز به بوستر است . سیستم ترمز با خلاء بوستر موجب کاهش تیروی مورد نیاز راننده در زمان فشردن پدال ترمز می شود . لذا در صورت خاموش بودن موتور ، ایجاد خلاء در بوستر وجود نداشته و برای توقف خودرو نیاز به فشار بیشتری بر روی پدال ترمز است و در این حالت خودرو در مسافت طولانی تر متوقف می شود . همیشه به نکات زیر توجه داشته باشید :

هرگاه با دنده خلاص و موتور خاموش بکسل می کنید ، بسیار مراقب باشید . اگر هنگام رانندگی ، به هر دلیلی موتور خاموش شد ، با رعایت موارد ایمنی خودرو را به نزدیک ترین مکان مناسب برای توقف هدایت کنید . از ترمز کردن بی مورد خودداری کنید ، چون باعث از بین رفتن نیروی کمکی باقیمانده در بوستر ترمز می شود.

هشدار 

چنانچه موتور خاموش باشد ، سیستم ترمز کمکی عمل نمی کند و فشار بیشتری باید بر پدال وارد شود . در چنین شرایطی ، فاصله توقف خودرو افزایش خواهد یافت . قبل از حرکت خودرو کلیه تدابیر احتیاطی را مورد توجه قرار دهید .

با قرار دادن دکمه استارت در موقعیت روشن ON (موتور را روشن نکنید) ، روشن شدن چراغ هشدار ترمز را امتحان کنید . هنگام درگیر بودن ترمز دستی و قرار داشتن دکمه استارت در موقعیت روشن ON یا استارت START ، این چراغ روشن می شود .

قبل از شروع به رانندگی، آزاد بودن کامل ترمز دستی و خاموش بودن چراغ هشدار ترمز را بررسی نمایید .

اگر در هنگام روشن بودن موتور ، پس از آزاد کردن ترمز دستی چراغ هشدار ترمز روشن باقی ماند ، ممکن است در سیستم ترمز اشکالی وجود داشته باشد . توجه فوری به این امر ضروری است. در صورت امکان فوراً به رانندگی خاتمه دهید .

اگر این امر امکان پذیر نیست ، با رعایت حداکثر احتیاط فقط تا رسیدن به مکانی ایمن یا تعمیرگاه به رانندگی ادامه دهید .

توجه

صدای کلیک کلیک یا تق تق مانند‌ی از محل قرار گرفتن موتور در هنگام شروع به حرکت پس از روشن کردن موتور ممکن است شنیده شود. این وضعیت عادی است و حاکی از عملکرد صحیح سیستم ترمز ضد قفل ABS است.

- حتی با وجود سیستم ترمز ضد قفل، هنوز به مسافت کافی برای متوقف شدن نیاز دارید. همیشه فاصله ایمن را از خودرو جلویی حفظ نمایید.
- همیشه در هنگام پیچیدن در پیچ ها، سرعت را کم کنید. سیستم ترمز ضد قفل نمی تواند از تصادفات ناشی از سرعت بالا جلوگیری کند.
- عملکرد سیستم ترمز ضد قفل هنگام رانندگی در جاده های لغزنده یا ناهموار ممکن است منجر به افزایش مسافت توقف نسبت به خودروهای مجهز به سیستم ترمز معمولی گردد.

AutoLibrary

پیچیدن در پیچ ها مورد آزمایش قرار داد. این عمل می تواند ایمنی شما یا دیگران را در معرض خطر قرار دهد.

سیستم ترمز ABS/ESC به طور مستمر سرعت گردش چرخ ها را حس می کند. اگر چرخ ها بخواهند قفل شوند، سیستم ترمز ABS/ESC به طور مکرر فشار هیدرولیکی ترمز چرخ ها را کم و زیاد می کند.

اگر ترمز در شرایطی که امکان قفل شدن چرخ ها وجود دارد، اعمال شود، ممکن است صدای "تیک، تیک" از ترمزها به گوش رسیده یا در پدال ترمز لرزش آرام مربوط به ABS/ESC را حس کنید. این وضعیت عادی است و حاکی از عملکرد ترمز ABS/ESC است.

برای استفاده از حداکثر مزایای سیستم ترمز ABS/ESC در شرایط اضطراری پدال ترمز را تا حد ممکن یا مورد نیاز، مطابق با شرایط رانندگی فشار داده و اجازه دهید سیستم ترمز ABS/ESC فشار وارده بر ترمزها را کنترل کند.

احتیاط

سیستم ABS و ESC نمی تواند از تصادفات ناشی از حرکات نامناسب و خطرناک در رانندگی جلوگیری کند، هر چند کنترل خودرو را در هنگام ترمزهای اضطراری افزایش میدهد. همیشه فاصله ایمن خودرو را با سایر خودروها حفظ کنید. همیشه باید در شرایط بد جاده سرعت خودرو را کاهش داد.

مسافت طی شده از شروع به ترمز تا توقف کامل در خودروهای مجهز به سیستم ترمز ضد قفل ABS (و سیستم پایداری الکترونیکی ESC)، ممکن است نسبت به مسافت طی شده خودروهایی که فاقد این سیستم ها هستند، در موارد شرح داده شده در زیر بیشتر باشد:

- رانندگی در جاده های ناهموار، ریگزار یا پوشیده از برف
- رانندگی با زنجیر چرخ
- رانندگی در جاده هایی که سطح آنها دارای چاله فراوان بوده یا سطح جاده بالا، پایین یا تغییر ارتفاع دارد.

خصوصیات ایمنی خودروهای مجهز به ABS و ESC را نباید به وسیله رانندگی با سرعت زیاد یا

توجه 

هنگامی که به دلیل خالی شدن باتری ، استارت زدن را به وسیله باتری کمکی انجام می دهید موتور ممکن است به نرمی نچرخد و چراغ هشدار ABS همزمان ممکن است روشن شود . این امر به دلیل ولتاژ کم باتری اتفاق می افتد و به معنی مشکل داشتن سیستم ABS نیست .

- ترمزها را پمپ نکنید !
- قبل از شروع رانندگی خودرو ، باتری را شارژ کنید .

هشدار 

- اگر چراغ هشدار سیستم ترمز ABS روشن شده و روشن باقی بماند ، سیستم ABS مشکل دارد . هر چند در این وضعیت ترمزهای معمولی خودرو به طور عادی عمل می کنند.

- چراغ هشدار سیستم ترمز ABS تا حدود ۳ ثانیه پس از چرخاندن سویچ خودرو به موقعیت روشن ON ، روشن باقی می ماند .

درطول مدت این ۳ ثانیه ، سیستم ABS عمل خودآزمایی خود را انجام و در صورت عادی بودن عملکرد همه اجزای ، چراغ خاموش می شود . اگر چراغ روشن باقی ماند ، سیستم ترمز ABS ممکن است مشکل داشته باشد . هر چه زودتر با نمایندگی مجاز شرکت سایپا یدک تماس بگیرید .

هشدار 

- هنگام رانندگی بر روی سطح دارای چسبندگی کم لاستیک به جاده نظیر جاده یخ زده و استفاده کردن مداوم از ترمز ، سیستم ABS به طور مستمر فعال باقی می ماند و چراغ هشدار ABS ممکن است روشن شود . در این وضعیت خودرو را به مکانی ایمن هدایت کرده ، موتور را خاموش کنید .

- موتور را دوباره روشن کنید ، اگر چراغ هشدار ABS خاموش باقی ماند در این وضعیت عملکرد سیستم ترمز ABS عادی است . در غیر این صورت ممکن است سیستم ترمز ABS مشکل داشته باشد . هر چه زودتر با نمایندگی مجاز شرکت سایپا یدک تماس بگیرید .



- همیشه در زمان پارک ، ترمز دستی خودرو باید کاملاً درگیر باشد تا از حرکت ناخواسته خودرو که می تواند باعث صدمه دیدن سرنشینان یا رهگذران شود ، جلوگیری گردد.

ترمز موتور به شما در حفظ سرعت ایمن کمک نماید.

● پای خود را به پدال ترمز تکیه ندهید. رها کردن پا بر روی پدال ترمز در هنگام رانندگی می تواند خطرناک باشد . زیرا این عمل می تواند باعث داغ کردن ترمزها و از دست رفتن تاثیر موثر آنها شود . این امر همچنین باعث افزایش فرسودگی اجزا ترمز می شود.

روش ترمز کردن صحیح

● در خودرو پارک شده ، قبل از شروع به حرکت ، درگیر نبودن ترمز دستی را کنترل کرده و از خاموش بودن چراغ نشانگر ترمز دستی اطمینان حاصل کنید.

● رانندگی از میان آب ممکن است باعث خیس شدن ترمزها شود . همچنین ترمزها می توانند در هنگام شست و شوی خودرو خیس شوند . ترمزهای خیس ممکن است خطرناک باشند. در صورت خیس بودن ترمزها ، خودرو نمی تواند مانند قبل سریعاً متوقف شود . ترمزهای خیس ممکن است باعث کشیدن خودرو به یک طرف شوند . برای خشک کردن ترمزها تا بازگشت عمل ترمز به حالت عادی به نرمی ترمز نمایید، ضمن آنکه مواظب داشتن کنترل بر خودرو در همه اوقات هستید . اگر عملکرد ترمز به حالت عادی باز نگردد هرچه زودتر با رعایت ایمنی خودرو را متوقف نموده ، با نمایندگی مجاز شرکت سایپا یدک تماس بگیرید.

● از حرکت در سرازیری تپه ها بدون اینکه خودرو در دنده باشد ، خودداری کنید . این امر بسیار خطرناک است . همیشه خودرو را در دنده باقی نگه دارید . از ترمز برای کاهش سرعت استفاده کرده و سپس به دنده پایین تر تغییر وضعیت دهید ، تا

AutoLibrary

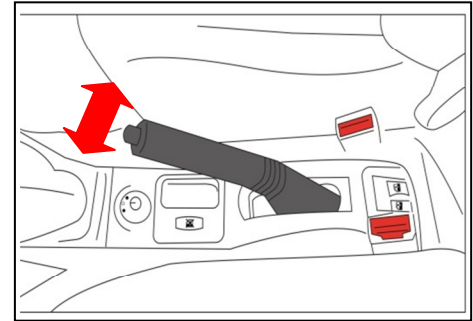

ترمز دستی

برای استفاده از ترمز دستی ، پس از فشردن دکمه آن، اهرم ترمز دستی را محکم به سمت بالا بکشید.

⚠ احتیاط

هرگز در حالتی که اهرم ترمز دستی بالا است رانندگی نکنید ، این کار باعث ساییدگی زود هنگام لنت های ترمز عقب می شود. جهت آزاد کردن اهرم ترمز دستی ابتدا آن را کمی به سمت بالا بکشید سپس دکمه انتهای آن را فشار داده و اهرم را به آرامی بخوابانید.

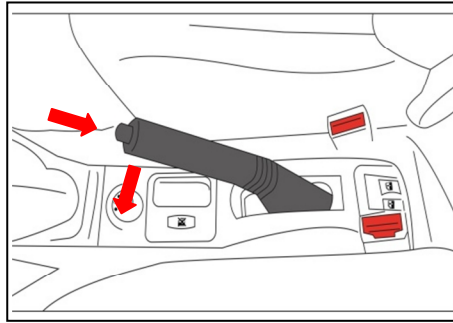

⚠ احتیاط

هرگز هنگام ترک خودرو فقط به ترمز دستی اکتفا نکنید . پس از کشیدن اهرم ترمز دستی ، اهرم تعویض دنده را در دنده یک یا دنده عقب قرار دهید.

همواره پس از روشن کردن موتور به چراغ هشدار ترمز دقت کنید . در صورتی که اهرم ترمز دستی پس از روشن شدن موتور کاملاً پایین نباشد چراغ (⚠) روشن می شود . لذا قبل از حرکت از پایین بودن اهرم و خاموش شدن چراغ مربوطه اطمینان حاصل کنید .

در صورتی که پس از آزاد کردن اهرم ترمز دستی چراغ مربوطه همچنان روشن بود، احتمال وجود عیب در سیستم ترمز وجود دارد و باید مورد توجه قرار گیرد . در این شرایط خودرو را متوقف کنید و اگر این امر امکان پذیر نبود ، با احتیاط تا اولین نمایندگی مجاز شرکت سایپا پدک حرکت نمایید.

هنگام قرار گرفتن سویچ در وضعیت ON، چراغ () باید روشن شود و با پایین بردن اهرم ترمز دستی (⚠) خاموش گردد . چنانچه پس از پایین بردن اهرم ترمز دستی چراغ همچنان روشن بماند یا در هنگام رانندگی روشن شود ، نشان دهنده پایین بودن سطح روغن ترمز یا ایراد در سیستم EBD ترمز است . در این صورت ، از رانندگی با خودرو خودداری نموده و جهت رفع ایراد سیستم ترمز با نمایندگی های مجاز شرکت سایپا پدک تماس بگیرید.

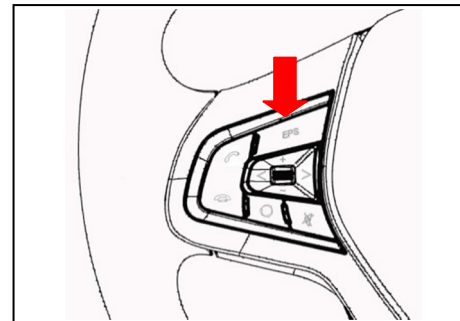

فرمان برقی

EPS (Electric Power Steering)

در سیستم فرمان برقی که توسط ماژول EPS کنترل شده و این ماژول از طریق شبکه خودرو با سایر ماژول های کنترلی خودرو (ECU ، ESC ، ACM ، BCM) در ارتباط است . این سیستم که از یک موتور الکتریکی استفاده می کند تفاوت هایی با سیستم فرمان هیدرولیکی دارد . از مزایای سیستم فرمان برقی نسبت به فرمان هیدرولیکی به این شرح می باشد :

۱- تجهیزاتی مانند شیلنگ ها، روغن هیدرولیک و مخزن آن در سیستم فرمان برقی حذف شده است که که سبب می شود نیاز به بررسی دوره ای نشتی و سطح روغن که در سیستم فرمان هیدرولیک وجود داشت حذف شود . همچنین به دلیل حذف تجهیزات مذکور ، صدای سیستم فرمان برقی نسبت به فرمان هیدرولیک کمتر است .

۲- بازده انرژی در سیستم فرمان برقی نسبت به فرمان هیدرولیکی بسیار بیشتر است زیرا در سیستم فرمان هیدرولیک برای تامین فشار هیدرولیکی مورد نیاز سیستم، باید پمپ هیدرولیک به طور مداوم کار کند . اما در سیستم فرمان برقی تنها زمانی که برای چرخاندن غربیلک فرمان به گشتاور کمکی نیاز باشد، موتور انرژی مصرف می کند .

۳- فرمان برقی با یک موتور جداگانه کوچک کار می کند که برای تامین انرژی به موتور خودرو وابسته نیست در نتیجه حتی زمانی که موتور خودرو خاموش باشد نیز به چرخش غربیلک فرمان کمک می کند .

۴- عملکرد مستقل موتور فرمان برقی سبب می شود که از توان موتور خودرو برای تامین انرژی سیستم فرمان کاسته نشده و در نتیجه مصرف سوخت نسبت به فرمان هیدرولیک کمتر می شود . همچنین بازده موتور در خودروی دارای سیستم فرمان برقی نسبت به فرمان هیدرولیک افزایش می یابد زیرا پمپ هیدرولیک بخشی از توان موتور را مصرف می کند .

۵- سیستم فرمان برقی دقت بالاتری نسبت به سیستم فرمان هیدرولیکی دارد در نتیجه فرمان پذیری آن بیشتر است .



سیستم فرمان برقی چندحالتی

این خودرو مجهز به سیستم فرمان برقی چند حالتی می‌باشد که نیروی فرمان متناسب با سرعت خودرو، نیروی وارد شده به غربیلک و حالت فرمان انتخاب شده توسط راننده، متغیر است. انتخاب حالت فرمان از طریق فشردن دکمه EPS (دکمه تغییر حالت فرمان) روی غربیلک انجام شده و حالت انتخاب شده روی صفحه نمایش خودرو مطابق با شکل بالا نمایش داده می‌شود. حالت‌های مختلف فرمان عبارتند از:

۱- Normal (نرمال)

- حالت پیش فرض و متعادل است
 - نیروی کمکی فرمان متعادل بوده و بین راحتی و دقت تعادل برقرار می‌کند.
 - مناسب رانندگی روزمره در شهر و جاده های عادی.

۲- Sport (اسپرت)

- میزان کمک برقی کمتر میشود ، بنابر این فرمان سفت تر و دقیق تر عمل می‌کند
 - در سرعت های بالا کنترل و پایداری بیشتری می‌دهد .

- مناسب رانندگی اسپرت ، جاده های پر پیچ و خم یا رانندگی با سرعت بالا

۳- Comfort (کامفورت / راحتی)

- بیشترین میزان کمک برقی به فرمان اعمال می‌شود .
 - فرمان بسیار نرم و سبک می‌شود .
 - مناسب رانندگی در شهر ، پارک کردن و مانور در ترافیک یا فضاهای محدود .

AutoLibrary

۷- در صورت فشردن دکمه بیش از ۱۰ ثانیه ، خطای خرابی دکمه تشخیص داده می‌شود. اگر با خاموش و روشن کردن خودرو و فشردن صحیح دکمه ، تغییر حالت فرمان انجام نشود ، لازم است به مراکز تعمیراتی مجاز مراجعه شود .

۸- در صورت بروز خطا در عملکرد دکمه و روشن شدن چراغ هشدار  ، فرمان به حالت Normal بازمی‌گردد .

توجه



- ۱- دکمه تغییر حالت فرمان در شرایطی که خودرو روشن می‌باشد عمل می‌کند.
- ۲- دکمه تغییر حالت فرمان در تمام مانورهای خودرو کارایی دارد ولی تغییر حالت فرمان در شرایطی انجام می‌گردد که خودرو مستقیم باشد.
- ۳- در زمان اعمال تغییر حالت فرمان ، پرش اندکی روی غربیلک حس می‌شود که طبیعی است.
- ۴- زمانی که خودرو روشن می‌شود ، فرمان در حالتی که خودرو آخرین بار خاموش شده است قرار می‌گیرد .
- ۵- اگر دکمه بیش از ۸ بار در بازه ۱۰ ثانیه فشرده شود، قفل کودک دکمه فعال شده و تا خاموش و روشن شدن بعدی خودرو، این دکمه غیرفعال باقی می‌ماند .
- ۶- در صورت فشردن لحظه‌ای دکمه یا فشردن آن بالای ۳ ثانیه ، تغییر حالت فرمان انجام نمی‌شود .



بخش های جلو آمپر

- ۱- سرعت سنج
- ۲- نشانگر سطح بنزین
- ۳- صفحه نمایش جلو آمپر
- ۴- دور سنج موتور
- ۵- نشانگر درجه حرارت موتور

نشانگر سطح بنزین

هنگام بسته بودن سویچ، درجه روی صفحه نمایش جلوآمپر خاموش می باشد و با باز شدن سویچ، نشانگر به صورت نمودار ستونی، سطح سوخت داخل مخزن را نشان می دهد. اگر سطح بنزین در مخزن سوخت پایین بیاید (حدود ۷ لیتر) چراغ هشدار دهنده سوخت روشن شده و در صورت نزدیک شدن به اتمام سوخت چراغ هشدار چشمک می زند. در این صورت در اسرع وقت سوخت گیری کنید. حجم مخزن سوخت ۴۷ لیتر است. نشانگر بنزین در جاده های پر پیچ و خم و شیب دار ممکن است حجم بنزین را از حد واقعی کمتر نشان دهد و چراغ هشدار بنزین زودتر روشن شود.

نشانگر سمت درب باک بنزین

علامت مثلث کنار نشان پمپ بنزین نمایانگر سمت قرارگیری درب باک بنزین خودرو می باشد.

دور سنج موتور

دور سنج موتور، مقدار دوران میل لنگ موتور در هر دقیقه را نمایش می دهد. برای جلوگیری از آسیب به موتور، هرگز اجازه ندهید که عقربه دور سنج به مدت طولانی در محدوده قرمز باقی بماند.

سرعت سنج

نشان دهنده سرعت خودرو بر حسب کیلومتر در ساعت است.

مسافت سنج

برای تعیین مسافت طی شده در یک مسیر مشخص به کار می رود.

هشدار صوتی سرعت بالای خودرو

اگر سرعت خودرو بیشتر از ۱۲۰ کیلومتر در ساعت باشد، هشدار صوتی به صدا در می آید. با کاهش سرعت به کمتر از ۱۱۵ کیلومتر در ساعت هشدار صوتی قطع می شود.

نشانگر درجه حرارت موتور

نشانگر درجه حرارت که بر روی صفحه نمایش زیر جلو آمپر است که درجه حرارت مایع خنک کننده موتور را به صورت نمودار ستونی نمایش می دهد.

کیلومتر شمار

کل مسافت طی شده را روی صفحه نمایش جلو آمپر نشان می دهد.

AutoLibrary



توجه

با قرار گرفتن دکمه سویچ در وضعیت ON این چراغ روشن شده و پس از روشن شدن موتور خودرو، در صورت عدم وجود عیب در باتری و دینام، خاموش می شود.

چراغ هشدار دهنده فشار روغن موتور:

روشن شدن این چراغ نشان دهنده پایین بودن فشار روغن موتور می باشد . هنگام حرکت ، در صورت روشن شدن این چراغ ، سریعاً خودرو را متوقف کرده و سپس خاموش نمایید . سطح روغن را بازدید نموده و در صورت نیاز روغن اضافه نمایید . در صورت خاموش نشدن چراغ فشار روغن، با یکی از نمایندگی های مجاز سایپادک تماس بگیرید.



توجه

با قرار گرفتن سویچ در وضعیت ON این چراغ روشن شده و پس از روشن شدن موتور خودرو، در صورت عدم وجود عیب، خاموش می شود.



چراغ هشدار دهنده سیستم ترمز:

هنگام قرار گرفتن سویچ در وضعیت ON ، این چراغ باید روشن شود و با پایین بردن اهرم ترمز دستی خاموش گردد . چنانچه پس از پایین بردن اهرم ترمز دستی چراغ همچنان روشن بماند یا در هنگام رانندگی روشن شود، نشان دهنده پایین بودن سطح روغن ترمز یا ایراد در سیستم EBD ترمز است. در این صورت از رانندگی با خودرو خودداری نموده و جهت رفع ایراد سیستم ترمز با نمایندگی های مجاز شرکت سایپا یدک تماس بگیرید . جهت کسب اطلاع بیشتر، به بخش سیستم ترمز این دفترچه راهنما مراجعه نمایید.



چراغ هشدار دهنده شارژ باتری:

روشن شدن این چراغ، نشانگر وجود عیب در سیستم شارژ باتری و دینام خودرو می باشد. در صورت روشن شدن این چراغ ، در صورت عدم مشاهده عیب در سیستم برقی و یا پاره نبودن تسمه دینام ، به یکی از نمایندگی های مجاز سایپادک مراجعه کنید.

گرمکن شیشه عقب :



این چراغ هنگامی روشن می شود که گرمکن شیشه عقب در حال کار کردن باشد . پس از تغییر وضعیت سویچ استارت از وضعیت قبلی به ON ، این چراغ روشن شده و سپس خاموش می شود.



چراغ های نشانگر راهنما و فلاشر:

برای پیچیدن به راست چراغ راهنمای راست و برای پیچیدن به چپ ، چراغ راهنمای چپ را روشن کنید. در این حالت چراغ نشانگر راهنمای همان سمت چشمک می زند . با فشردن کلید فلاشر، چراغ های راهنمای راست و چپ همزمان چشمک می زنند.



کمبود سطح سوخت :

با کم شدن مقدار سوخت داخل مخزن (باک) خودرو و رسیدن آن به حدود ۷ لیتر ، این چراغ روشن می شود و بیانگر آن است که در سریع ترین زمان ممکن نیاز به سوخت گیری می باشد .



باز بودن درب های خودرو :

اگر موتور روشن بوده و هر یک از درب های خودرو باز باشند ، نشانگر باز بودن درب ها روشن خواهد شد.

چراغ هشداردهنده کیسه هوا :



چراغ با هر بار قراردادن سویچ استارت در موقعیت ON باید به مدت ۵ ثانیه چشمک بزند و در این مدت سیستم را کنترل می نماید. در صورت وجود خطا چراغ هشدار دهنده به طور ثابت روشن می ماند و در غیر این صورت چراغ خاموش می گردد. در صورتی که چراغ هشدار دهنده کمتر از ۵ ثانیه چشمک بزند و یا به صورت ثابت روشن بماند وجود خطا در سیستم را نشان می دهد که باید سریعاً به نزدیکترین نمایندگی مجاز شرکت سایپا یکد مراجعه شود. چرا که در عملکرد سیستم یکسه هوا اختلال ایجاد شده و می تواند باعث عمل نکردن و یا عملکرد نابهنگام کیسه هوا شود.

چراغ هشداردهنده غیر فعال بودن کیسه



هوای سرنشین جلو :

این چراغ با هر بار قراردادن سویچ استارت در موقعیت ON باید به مدت ۵ ثانیه چشمک بزند و در این مدت سیستم را کنترل می نماید در صورتی که کلید غیرفعال نمودن کیسه هوای سرنشین  در موقعیت OFF باشد این چراغ روشن می ماند.

چراغ عیب یاب موتور :



این چراغ یکی از اجزای سیستم عیب یابی خودرو است. در صورتی که این چراغ در حین رانندگی روشن شود، ایرادی در یکی از قسمت های سیستم الکترونیکی یا مکانیکی قوای محرکه خودرو به وجود آمده است. در این وضعیت خودرو ممکن است قادر به حرکت باشد اما ضروری است جهت بررسی عیب در اسرع وقت به یکی از نمایندگی های مجاز شرکت سایپا یکد مراجعه نمایید.

احتیاط

- رانندگی طولانی مدت با وجود روشن بودن چراغ عیب یاب موجب آسیب دیدن خودرو و همچنین افزایش مصرف سوخت خواهد شد.

- در صورتی که این چراغ چشمک بزند، احتمال معیوب بودن کاتالیست و در نتیجه کاهش توان موتور وجود دارد.

توجه

گاهی عدم بستن صحیح درب باک موجب روشن شدن چراغ عیب یاب می گردد. لذا در این حالت از بسته بودن صحیح درب باک نیز اطمینان حاصل کنید

کمربند ایمنی :



با روشن بودن موتور، نشانگر هشدار دهنده کمربند ایمنی تا زمان بستن کمربند روشن خواهد ماند تا استفاده از کمربند ایمنی را یادآوری نماید. در صورت بستن کمربند ایمنی راننده و سرنشین جلو، چراغ هشدار خاموش می گردد.

چراغ هشدار دهنده سیستم ترمز ضد



قفل (ABS) :

هنگام قرار گرفتن دکمه استارت در وضعیت ON چراغ هشدار دهنده ABS حدود ۳ ثانیه روشن شده و در صورت عدم وجود خطا در سیستم، خاموش می شود. اگر چراغ هشدار دهنده ABS همچنان روشن بماند یا در هنگام رانندگی روشن شود، بدین معنی است که سیستم ترمز ABS احتیاج به بررسی دارد. در چنین حالتی سیستم ترمز معمولی خودرو به طور عادی کار میکند، اما لازم است در اولین زمان ممکن جهت رفع ایراد سیستم ترمز به نمایندگی های مجاز شرکت سایپا یکد مراجعه نمایید. رانندگی با خودرو در چنین حالتی می تواند منجر به حادثه گردد.



توجه

چنانچه دکمه استارت در موقعیت ON قرار گرفت و چراغ هشدار دهنده به مدت ۵ ثانیه چشمک نزد سیستم دارای ایرادی می باشد. در این حالت می بایست به نزدیک ترین نمایندگی مجاز شرکت سایپا مراجعه شود

STOP چراغ هشدار دهنده STOP

هنگام قرار گرفتن دکمه استارت در وضعیت ON این چراغ به مدت ۵ ثانیه روشن شده و سپس خاموش گردد. این چراغ همراه با چراغ های هشدار دهنده شارژ باتری ، فشار روغن موتور و دمای بیش از حد موتور روشن می شود که به معنای وجود شرایط اضطراری در خودرو می باشد و باید خودرو را در اسرع وقت متوقف نمایید .



سیستم ایموبیلایزر:

در صورت چشمک زدن این چراغ سیستم ایموبیلایزر خودرو فعال می باشد .



چراغ نشانگر فعال شدن سیستم ESC (سیستم کنترل الکترونیکی پایداری خودرو)

AutoLibrary



چراغ نشانگر غیر فعال شدن سیستم ESC (سیستم کنترل الکترونیکی پایداری خودرو)

با فشردن کلید مزبوط به خاموش کردن سیستم ESC ، این سیستم خاموش شده و این چراغ نشانگر روی جلو آمپر روشن می شود.



چراغ هشدار دهنده دمای بیش از حد موتور

هنگام قرار گرفتن دکمه استارت در وضعیت ON این چراغ به مدت ۳ ثانیه روشن شده و سپس خاموش می گردد . در صورت افزایش دمای موتور به دمای بیش از ۱۱۵ درجه سانتی گراد ، چراغ هشدار دمای موتور روشن شده و پس از کاهش دمای موتور به دمای کمتر از ۱۱۳ درجه سانتی گراد چراغ هشدار دمای موتور خاموش خواهد شد .



چراغ هشدار دهنده سیستم فرمان برقی (EPS)



چراغ هشدار دهنده سیستم پایش فشار باد لاستیک ها (TPMS)

در صورت وجود خطا در سنسورها یا کاهش بیش از حد فشار باد لاستیک ، این چراغ نشانگر مذکور در جلو آمپر به مدت ۱ دقیقه چشمک زده و سپس به صورت ممتد روشن می ماند . همچنین اگر وجود پنجری در لاستیک تشخیص داده شود ، چراغ نشانگر مذکور به طور پیوسته چشمک می زند.



نور پایین چراغ های جلو:

با قرار دادن دکمه استارت در وضعیت ON و نیز اهرم چراغ ها (دسته راهنما) در موقعیت نور پایین ، چراغ نور پایین و چراغ کوچک روشن می شوند. همچنین چراغ نشانگر نور پایین نیز در جلو آمپر روشن می شود.



نور بالای چراغ های جلو:

با قرار دادن دکمه استارت در وضعیت ON و نیز اهرم چراغ ها در موقعیت نور بالا ، چراغ نور بالا و نشانگر آن در جلو آمپر روشن می شود .

چراغ های موقعیت (کوچک):

با قرار دادن اهرم چراغ ها (دسته راهنما) در موقعیت چراغ های کوچک ، این چراغ ها و نیز نشانگر آن ها روی جلو آمپر روشن می شود . این چراغ ها در تمام وضعیت های قرار گرفتن دکمه استارت روشن می شوند.

مه شکن عقب :

این چراغ به هنگام روشن بودن چراغ های مه شکن عقب روشن می گردد.

مه شکن جلو :

این چراغ ، به هنگام روشن بودن چراغ های مه شکن جلو روشن می گردد .

چراغ نشانگر روشنایی در روز

(دی لایت)

این چراغ با روشن شدن چراغ های روشنایی در روز روشن شده و با خاموش شدن چراغ های مذکور از جلو آمپر محو می شود .

AutoLibrary



نشانیگر باز بودن درب های خودرو

در صورت باز بودن هر یک از درب های خودرو ، نشانیگر مربوط به آن نمایش داده شده و پس از بستن درب مربوطه ، نشانیگر به حالت بسته می شود.



سنسور دنده عقب

(PAS-Parking Aid System)

با قرار دادن اهرم تعویض دنده در موقعیت دنده عقب ، سنسور دنده عقب فعال می شود و نشانیگر آن در صفحه نمایش جلو آمپر ظاهر می شود.

در صورت وجود عیب در سنسور دنده عقب پیام

هشدار "Check Park Assist System"

در صفحه نمایش ظاهر می شود.



کیلومتر شمار

در این بخش کیلومتر (مسافت طی شده) کارکرد خودرو نمایش داده می شود.



نشانیگر تعویض دنده GSI

در خودرو مجهز به GSI ، به منظور کمک به راننده جهت رانندگی در بهترین نقاط کاری مجموعه قوای محرکه و دستیابی به مصرف سوخت بهینه ، در زمان لازم و مطابق دور موتور و سرعت خودرو، این نشانیگر ضمن نشان دادن دنده در حال استفاده توسط راننده ، به وسیله هر یک از چراغ های نشان داده شده به صورت فلش به سمت بالا جهت افزایش دنده و فلش به سمت پایین جهت کاهش دنده و به منظور راهنمایی بهتر تعویض دنده به راننده هشدار می دهد. در صورت قرار داشتن جعبه دنده در وضعیت دنده عقب، نشانیگر به شکل حرف R روشن می شود.



صفحه نمایش جلو آمپر

صفحه نمایش جلو آمپر در قسمت بالا وسط جلو آمپر قرار گرفته است و برخی از پارامترهای خودرو مانند مسافت طی شده، سرعت متوسط خودرو، پیام های هشدار و ... در این قسمت نمایش داده می شوند.



نشانگر سطح بنزین

این نشانگر حجم بنزین موجود داخل مخزن سوخت را به صورت یک نمودار ستونی نمایش می دهد.



نشانگر درجه حرارت مایع خنک کننده

موتور

این نشانگر درجه حرارت مایع خنک کننده موتور را نمایش می دهد . با افزایش درجه حرارت موتور قطعات بیشتری از این نشانگر روشن می شود.



نشانگر عیب یابی سیستم کیسه هوا

در صورت بروز عیب در سیستم کیسه هوای راننده و یا سرنشین جلوی خودرو، نوشتار :

"سرویس اضطراری سیستم کیسه های هوا"
"AIRBAG SERVICE URGENT"

روی نمایشگر روشن می شود .



سیستم پایش فشار باد تایرها (TPMS)

نشانگر سیستم پایش فشار باد تایرها در صفحه نمایش جلو آمپر قرار دارد و میزان باد و دمای تایرها و عیوب زیر را را به راننده هشدار می دهد :

- وجود خطا در سنسورها.

- وجود پنچری

- فشار باد تایر کمتر از حد مجاز

- فشار باد تایر بیشتر از حد مجاز

پس از رخ دادن هر کدام از عیوب بالا چراغ هشدار TPMS بر روی جلو آمپر روشن شده و همچنین در کنار تایر مربوطه به طور مداوم چشمک میزند .

- ضعیف شدن باتری سنسور : تایر سنسور مورد نظر در نشانگر همراه با علامت روشن می شود.



زمان مسافت سنج

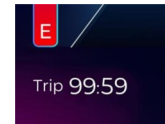

(TRIP TIME)

این پارامتر بیانگر مدت زمان رانندگی از آخرین بار صفر کردن مسافت سنج می باشد.

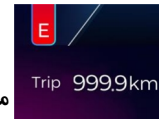

مسافت سنج

(TRIP meter)

این بخش مسافت طی شده در یک سفر را از زمان تنظیم شروع سفر نشان می دهد .

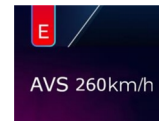

سرعت متوسط خودرو AVS

(Average Vehicle Speed)

نشانگر میانگین سرعت لحظه ای خودرو بوده که از زمان صفر کردن Trip سرعت متوسط خودرو را محاسبه و نمایش می دهد .

صفحه نمایش جلو آمپر



نشانگر دمای محیط OAT

(Outside Ambient Temperature)

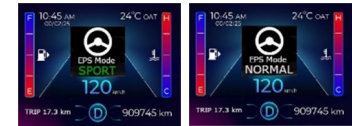

نشانگر مود های فرمان برقی



نشانگر وضعیت کمر بند های ایمنی

این نشانگر وضعیت (باز یا بسته بودن) کمر بند های ایمنی خودرو را نشان می دهد .

AutoLibrary

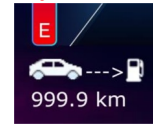

نشانگر فاصله تخمینی تا خالی شدن باک

این نشانگر فاصله تخمینی تا خالی شدن مخزن سوخت را در شرایطی که سرعت خودرو بیش از ۱۰ کیلومتر باشد را نشان می دهد .
فاصله تا خالی شدن ممکن است با مسافت واقعی رانندگی متفاوت باشد زیرا تخمینی از فاصله رانندگی موجود است .



توجه

مصرف سوخت و فاصله تا تخلیه ممکن است به طور قابل توجهی بر اساس شرایط رانندگی ، عادات رانندگی و وضعیت خودرو متفاوت باشد .



نشانگر جهت درب باک

این نشانگر با یک فلش کوچک جهت درب باک خودرو (چپ یا راست) را نشان می دهد .

AutoLibrary

توجه



در صورت رخداد همزمان چند هشدار ، ترتیب و اولویت ظاهر شدن آن ها در صفحه نمایش جلو آمپر بر اساس اهمیت آن ها خواهد بود .

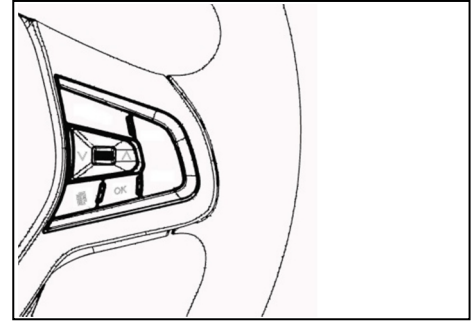

تنظیمات جلو آمپر

با استفاده از دکمه های روی غریبک فرمان و با فشردن دکمه  می توان وارد تنظیمات جلو آمپر شده و تنظیمات مربوط به نور پس زمینه (۲۵ الی ۱۰۰ درصد) ، زبان (فارسی - انگلیسی) و سرویس و نگهداری و ... را انجام دهید .

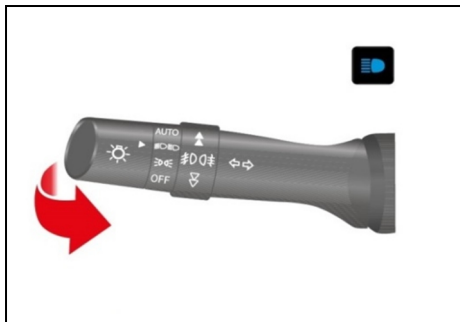

نور بالا

در حالتی که اهرم چراغ ها در وضعیت نور پایین می باشد چنانچه آن را مطابق شکل بالا به سمت خود بکشید ، نور بالای چراغ های جلو روشن و در همین حال چراغ نشانگر نور بالا که به رنگ آبی می باشد ، در جلو آمپر روشن می شود.



توجه

استفاده از چراغ مه شکن فقط در مواقع ضروری نظیر مه و گرد و غبار، توصیه می گردد . در سایر موارد باعث کاهش دید و آزار رانندگان سایر خودروها می شود.



چراغ های مه شکن جلو و عقب

برای روشن کردن چراغ های مه شکن جلو و عقب، با یک پله چرخش حلقه میانی دسته راهنما را به سمت جلو، چراغ مه شکن جلو و با دومین چرخش ، چراغ های مه شکن عقب روشن می شوند. همزمان چراغ های نشانگر مربوط به آن ها روی جلوآمپر روشن می شود.

با چرخاندن حلقه میانی عکس جهت فوق، ابتدا چراغ مه شکن عقب و سپس مه شکن جلو خاموش می شود.

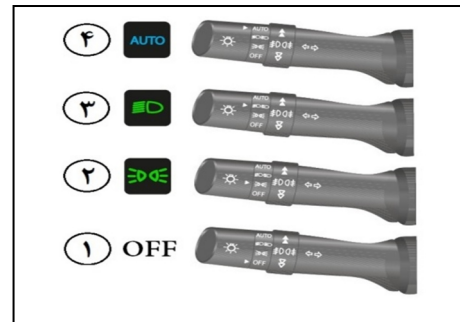

کلید چراغ ها (دسته راهنما)

با چرخاندن کلید چرخشی چراغ ها (خلاف جهت عقربه های ساعت) و قرار گرفتن علامت شاخص مقابل هر نشانگر، چراغ های خودرو مطابق وضعیت های زیر روشن می شوند :

وضعیت ۱: همه چراغ های خودرو خاموش می باشند.

وضعیت ۲ : چراغ های کوچک (موقعیت) ، چراغ پلاک، نور پس زمینه جلوآمپر و کلید های داشبورد روشن می شوند.

وضعیت ۳ : چراغ های نور پایین روشن می شوند.

وضعیت ۴ : روشن شدن اتوماتیک چراغ های جلو

چراغ ها و کلید ها

اگر هنگام روشن بودن چراغ های راهنما کلید فلاشر را بزنید ، چراغ فلاشر روشن می شود . همچنین زمانی که چراغ فلاشر روشن است، با روشن کردن چراغ های راهنما با اهرم چراغ ها ، چراغ فلاشر خاموش شده و چراغ راهنمای سمت مورد نظر روشن می شود .

اگر اهرم چراغ ها را یک بار به مدت کوتاه به سمت پایین فشار دهید (ضربه آرامی به آن بزنید) ، چراغ های راهنما ۳ بار چشمک می زنند .

AutoLibrary

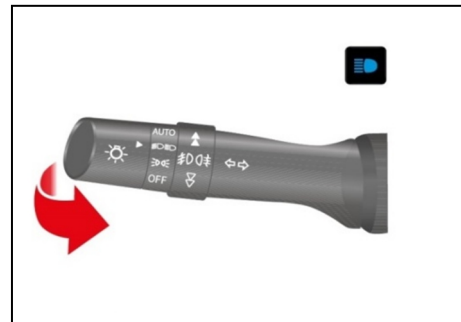
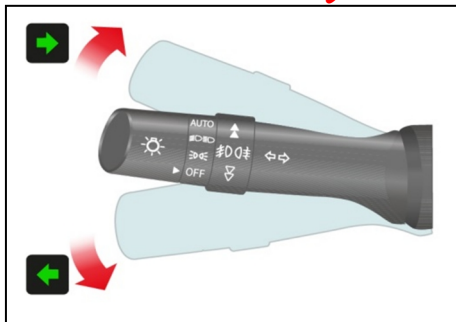

چراغ های راهنما

جهت روشن کردن چراغ های راهنما باید سویچ استارت در موقعیت ON باشد .مطابق با شکل بالا هنگام گردش به راست، اهرم چراغ ها را به سمت بالا و هنگام گردش به چپ، آن را به سمت پایین فشار دهید.

اهرم راهنما دارای دو حرکت به شرح ذیل می باشد:

حرکت اول - مرحله اول که مخصوص تغییر مسیر از یک باند به باند دیگر و یا در زمان سبقت می باشد، استفاده می گردد.

حرکت دوم - مرحله دوم که اهرم به طور کامل حرکت می کند مخصوص گردش به سمت راست و یا چپ بوده که با گردش کامل فرمان ، اهرم به جای اولیه خود بر می گردد.

نور بالای اخطار دهنده

برای روشن کردن لحظه ای نور بالای چراغ های جلو ، مطابق شکل بالا بطور آرام اهرم چراغ ها را به طرف خود بکشید ، سپس اهرم را رها کنید اهرم خود به خود به حالت اول بر می گردد . برای استفاده از نور بالای اخطار دهنده لزومی به روشن بودن کلید چراغ ها نمی باشد.

AutoLibrary

AutoLibrary

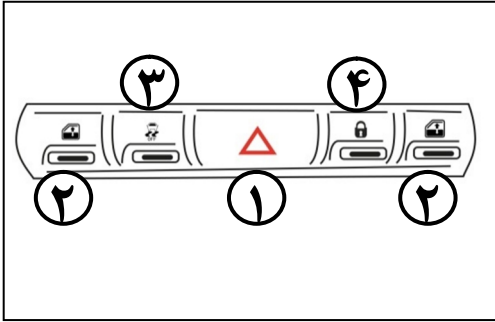

مجموعه کلید وسط داشبورد

- ۱- کلید فلاشر
- ۲- کلید های شیشه بالا بر برقی جلو
- ۳- کلید ESC OFF (خاموش کردن سیستم کنترل پایداری الکترونیکی)
- ۴- کلید قفل مرکزی

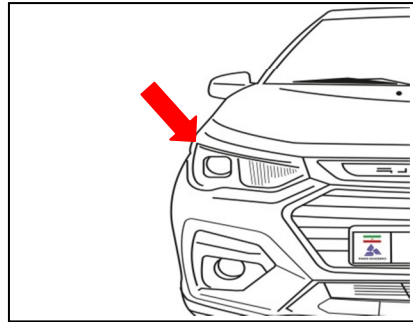

چراغ های روشنایی در روز (دی لایت)

با روشن شدن موتور خودرو چراغ های روشنایی در روز با ۱۰۰٪ توان (نور دهی) روشن شده و چراغ نشانگر آن  در جلو آمپر روشن می شود. اگر در این حالت چراغ های کوچک روشن شوند، چراغ های روشنایی در روز خاموش می گردد. با خاموش کردن موتور، چراغ های روشنایی در روز خاموش شده و چراغ نشانگر آن در جلو آمپر نیز خاموش می گردد.

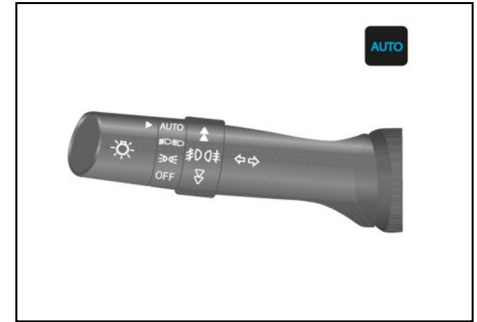

کلید عملکرد روشن شدن اتوماتیک چراغ های جلو (Auto Light)

با استفاده از این کلید می توان سیستم روشن شدن اتوماتیک چراغ های جلوی خودرو در محیط های کم نور و تاریک را فعال یا غیر فعال نمود. برای فعال کردن اتولایت، کلید چرخشی چراغ ها را خلاف جهت عقربه های ساعت بچرخانید تا نشانگر شاخص آن مقابل نشانگر AUTO قرار گیرد.

چراغ ها و کلید ها

هشدار صوتی روشن بودن چراغ های کوچک

اگر در شرایطی که سویچ در موقعیت OFF قرار دارد و چراغ های کوچک روشن هستند یکی از درب های خودرو باز شود ، هشدار صوتی به صدا در می آید.

اگر یکی از اقدامات زیر انجام شود ، هشدار صوتی غیر فعال می شود :

- درب ها بسته شوند .

- سویچ در وضعیت ON قرار داده شود.

- چراغ کوچک خاموش شود.

در شرایطی که موتور خودرو را خاموش نموده و قصد ترک آن را دارید ولی چراغ های کوچک را روشن گذاشته اید ، این هشدار به شما یاد آوری می کند که چراغ های مذکور را خاموش نمایید تا از تخلیه شارژ باتری پیشگیری شود .

AutoLibrary

در صورت ترمز گیری ناگهانی در سرعت های بالاتر از ۶۰ کیلومتر بر ساعت، چراغ فلاشر روشن شده و به مدت حداقل ۵ ثانیه چشمک می زند تا پای خود را از روی ترمز بردارید

کلید قفل مرکزی

اگر همه درب های خودرو بسته باشند ، با فشردن این کلید، درب های خودرو بر اساس وضعیت درب راننده قفل یا باز می شوند . یعنی اگر درب راننده قفل باشد و کلید قفل مرکزی را فشار دهید، قفل همه درب های خودرو باز می شود . همچنین اگر قفل درب راننده باز باشد ، با فشردن کلید مذکور درب های خودرو قفل می شوند .

کلید خاموش سیستم کنترل پایداری الکترونیکی خودرو (ESC OFF)

با فشار دادن این کلید سیستم ESC خودرو خاموش می شود و با فشار دادن مجدد کلید ، این سیستم در حالت آماده به کار قرار می گیرد .

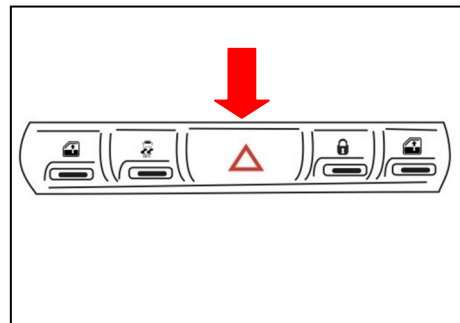

فلاشر

با فشار دادن دکمه فلاشر ، تمام چراغ های راهنمای جلو، عقب، بغل بدنه و روی آینه های جانبی و همچنین چراغ های نشانگر واقع در جلو آمپر به صورت همزمان چشمک می زنند . از این عملکرد در موارد اضطراری مانند کاهش ناگهانی سرعت ، زمانی که خودروی شما سد راه خودروهای دیگر شده است، نقص فنی و یا هنگامی که در وضعیت خطر قرار دارید، استفاده کنید. برای خاموش کردن فلاشر ، کلید آن را دوباره فشار دهید .این کلید در کلیه موقعیت های سویچ عمل می کند.

چراغ های همراهی تا درب منزل

(Follow me home)

اگر سویچ در وضعیت OFF قرار داشته باشد و چراغ های کوچک نیز خاموش باشند ، با یک بار کشیدن و رها کردن اهرم چراغ ها ، چراغ های اصلی به مدت ۳۰ ثانیه روشن می شوند . پس از پارک کردن خودرو و خاموش کردن موتور در محیط های تاریک مانند پارکینگ ، با فعال کردن این عملکرد می توان محیط را روشن نمود در نتیجه پس از ترک خودرو و قفل کردن درب های آن نیز مسیر حرکت فرد روشن می شود و از بروز حوادث احتمالی ناشی از تاریک بودن محیط پیشگیری می شود . اگر در بازه زمانی فعال بودن عملکرد چراغ های همراهی تا درب منزل یکی از چراغ های خودرو را روشن کنید ، عملکرد مذکور غیر فعال می شود.

برف پاک کن و شیشه شوی

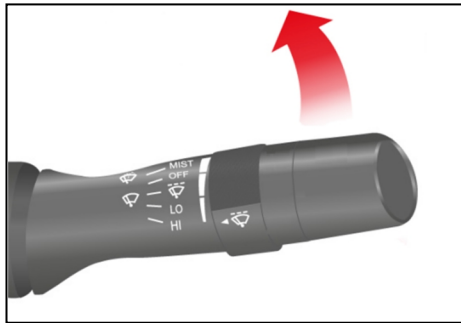

حرکت تکی برف پاک کن (تنها یک رفت و برگشت)

برای یک بار عملکرد برف پاک کن، اهرم را به سمت بالا و در جهت نشانگر MIST روی اهرم، بکشید و رها کنید.

AutoLibrary

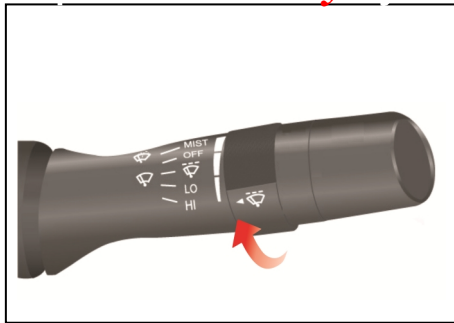

کلید تنظیم سرعت برف پاک کن جلو

با حرکت دادن کلید چرخشی اهرم برف پاک کن از موقعیت پایین به سمت موقعیت بالا، سرعت عملکرد برف پاک کن را در وضعیت اتوماتیک تنظیم کنید. موقعیت پایین کمترین و موقعیت بالا بیشترین سرعت عملکرد برف پاک کن می باشد.

سنسور باران

یک سیستم کمک راننده پیشرفته است که آب را روی شیشه جلوی خودرو تشخیص می دهد و به طور اتوماتیک عمل می کند.

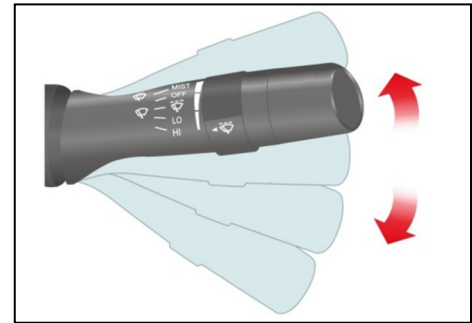

برف پاک کن شیشه جلو

برای روشن کردن برف پاک کن، لازم است که سویچ استارت در وضعیت ON قرار گرفته و سپس اهرم برف پاک کن مطابق شکل به شرح زیر عمل می نماید:

- MIST یک بار عملکرد برف پاک کن
- OFF وضعیت خاموش بودن برف پاک کن
- AUTO دور اتوماتیک برف پاک کن
- LO دور کند برف پاک کن
- HI دور تند برف پاک کن

احتیاط ⚠️

- در زمستان و هنگام یخبندان ، پس از بررسی کردن مطمئن شوید که تیغه های برف پاک کن یخ زده باشند .
- وضعیت تیغه ها را به صورت دوره ای و مرتب بررسی نمایید . هنگامی که کارایی تیغه ها پایین می آید، باید آنها را تعویض نمود . (هر سال)
- شیشه جلوی خودرو را به طور مرتب تمیز کنید.

احتیاط ⚠️

- برای جلوگیری از آسیب دیدن بازوهای برف پاک کن ، هیچگاه آن ها را با دست حرکت ندهید . از نزدیک کردن بنزین ، نفت ، تینر و سایر حلال های دیگر به تیغه های برف پاک کن خودداری نمایید .



شستشوی شیشه جلو

جهت شستشوی شیشه جلو، سویچ را در وضعیت ON گذاشته و یا موتور خودرو را روشن کنید. سپس اهرم برف پاک کن را مطابق شکل به طرف خود کشیده و در همان حالت نگه دارید . مایع شستشو در این هنگام بر روی شیشه جلو پاشیده شده و برف پاک کن عمل می کند.

احتیاط ⚠️

برای جلوگیری از آسیب دیدن پمپ شیشه شوی، دقت کنید که هنگام خالی بودن مخزن شیشه شوی، از به کار انداختن آن خودداری نمایید .



فصل ۵ - نکات رانندگی

- ۹۲..... مشخصات سوخت خودرو
- ۹۳..... سیستم کنترل آلاینده‌گی
- ۹۴..... نکات قابل توجه قبل از رانندگی
- ۹۵..... استفاده اقتصادی از خودرو
- ۹۶..... رانندگی در شرایط خاص

مشخصات سوخت خودرو

در این خودرو باید از بنزین با استاندارد یورو ۵ استفاده شود. در صورت استفاده از بنزین بدون سرب این خودرو بهترین عملکرد را خواهد داشت. بنزین بدون سرب باعث کاهش آلایندگی های خروجی از آگزوز گردیده و مانع ایجاد رسوب در قسمت سر شمع می شود.



توجه

هرگز از بنزین سرب دار استفاده نکنید. استفاده از بنزین سرب دار علاوه بر آسیب دیدن کاتالیست امکان آسیب به سایر اجزای مکانیکی خودرو علی الخصوص خوردنگی سطح داخلی سیلندر و سوپاپ های دود و هوا به دلیل ایجاد کوبش در موتور را در پی خواهد داشت.

تنها در صورتی از مکمل های بنزین جهت پاک کردن سیستم سوخت رسانی استفاده نمایید که نوع آن به تایید شرکت سایپایدک رسیده باشد. بنزین حاوی سرب به سنسور اکسیژن در سیستم کنترل موتور آسیب جدی رسانده و مانع عملکرد صحیح سیستم کنترل آلایندگی های خودرو می شود.

سیستم کنترل آلایندگی ها

سیستم کاتالیست این خودرو از نوع CCC¹ متصل به منیفولد آگزوز می باشد. هرگونه ایجاد تغییر در خودرو توسط مالک می تواند بر عملکرد، ایمنی و عمر خودرو تاثیر داشته و موجب نقض قوانین کنترل آلودگی محیط زیست گردد. علاوه بر این، هر گونه آسیب دیدگی یا نقص در عملکرد خودرو که در اثر تغییرات به کار رفته توسط مشتری صورت پذیرفته باشد، مشمول خدمات گارانتی نخواهد گردید.

اقدامات احتیاطی موتور

گازهای خروجی از آگزوز، حاوی مونوکسیدکربن است. این گاز بیرنگ و بی بو بوده و در صورت استشمام بسیار خطرناک است.

در صورت استشمام هر نوع گاز و دود داخل اتاق خودرو، سریعاً به نزدیکترین تعمیرگاه مجاز شرکت سایپا یدک مراجعه نمایید. در صورت عدم دسترسی به تعمیرگاه، هرگز با خودرویی که دود و گازهای خروجی به داخل اتاق آن نشت می کند، به رانندگی ادامه ندهید. در صورت اجبار به رانندگی کلیه شیشه های خودرو باید پایین باشد.

هرگز در مکان های بسته (پارکینگ سرپوشیده)

خودرو را روشن رها نکنید. دقت نمایید حداکثر زمانی که موتور در این مکان ها روشن می ماند جهت حرکت دادن خودرو و خارج شدن از پارکینگ باشد.

- در صورتی که خودرو در محیط باز و با موتور روشن متوقف است، دکمه تنظیم گردش هوای داخل اتاق را در وضعیت ورود هوای خارج به داخل قرار دهید. در صورت استشمام بوی دود فوراً موتور را خاموش نمایید.

- از نشستن داخل خودرویی که به مدت طولانی با موتور روشن متوقف است خودداری کنید.

نکات محیط زیستی



در صورت خروج دود غیرطبیعی از آگزوز، در اولین فرصت جهت عیبیابی و تنظیم موتور به تعمیرگاه های مجاز مراجعه نمایید زیرا خروج دود غیرعادی آلودگی بیشتر هوا را به دنبال خواهد داشت. مصرف سوخت خودرو را کنترل نموده و آن را با میزان مصرف بهینه اعلام شده توسط سازنده خودرو مقایسه کنید و در صورت وجود تفاوت قابل ملاحظه به تعمیرگاه های مجاز مراجعه نمایید.

1- Close-Coupled Catalyst

سیستم کنترل آلاینده‌ها

این خودرو مجهز به سیستم کنترل آلاینده‌ها توسط کاتالیست می‌باشد. به منظور نگهداری و اطمینان از عملکرد صحیح قطعه مذکور، موارد ذیل باید همواره مد نظر قرار گیرد:

- طول عمر مفید کاتالیست در شرایط کارکرد استاندارد ۱۰۰ هزار یکلومتر می‌باشد.

- در صورت بروز نقص عملکردی موتور و یا پس از طی کارکرد ۱۰۰ هزار کیلومتر قطعه مذکور می‌بایست در نمایندگی‌های مجاز شرکت سایپا یدک تعویض گردد.

- بازدیدهای دوره‌ای هر ۱۰ هزار کیلومتر از گازهای خروجی خودرو باید صورت پذیرد و در صورتی که میزان گازهای آلاینده از حد استاندارد تجاوز کند، حتماً چک شود از عملکرد صحیح دیگر قطعات موثر، نسبت به تعویض کاتالیست در نمایندگی‌های مجاز شرکت سایپا یدک اقدام گردد.

توجه

در صورت روشن شدن چراغ چک به دلیل خطای عدم عملکرد مناسب کاتالیست باید جهت بررسی وضعیت کاتالیست و سایر عوامل موثر در بروز خطا (وضعیت عملکرد سنسورهای اکسیژن، شمع، کوئل و...) به نمایندگی‌های مجاز سایپا یدک مراجعه نمایید.

AutoLibrary

نکات محیط زیستی

کاتالیست

اکثر خودروهای مدرن امروزی، مجهز به مبدل‌های کاتالیستی سه راهه

(Three – Way Catalytic Converter)

میباشند. مفهوم سه راهه، اشاره به سه آلاینده اساسی تولید شده توسط موتور خودروها شامل مونوکسید کربن، اکسیدهای نیتروژن و هیدروکربن هاست که توسط این مبدل‌ها مورد پالایش قرار می‌گیرند. این مبدل‌ها با استفاده از عناصر خاص و ساختار ویژه خود گازهای آلاینده اصلی خودرو را به دی‌اکسید کربن، نیتروژن و آب تبدیل می‌کنند که خطر چندانی برای محیط زیست ندارند.

باید توجه داشت که حذف و یا عدم تعویض به موقع کاتالیست علاوه بر ایجاد آلودگی در محیط زیست موجب اختلال در عملکرد مناسب خودرو نیز می‌گردد.

اقدامات احتیاطی مربوط به کاتالیست

اقدامات احتیاطی زیر را مد نظر قرار دهید:

- فقط از بنزین بدون سرب استفاده کنید.
- هرگز بر روی مواد قابل اشتعال (نظیر علف خشک، کاغذ، برگ خشک، مواد سوختنی و...) توقف و یا رانندگی نکنید زیرا کاتالیست بسیار داغ بوده و احتمال آتش‌سوزی وجود دارد.
- در صورت مشاهده هر نشانه‌ای مبنی بر عدم عملکرد صحیح موتور نظیر لرزش موتور یا مشاهده کاهش توان موتور، به رانندگی با خودرو ادامه ندهید.
- از گاز دادن در حالت درجا به مدت طولانی خودداری نمایید.
- در اجزاء موتور و سیستم کنترل آلاینده‌ها هیچگونه تغییری ندهید.
- کلیه تغییرات و تنظیمات باید توسط متخصصین تعمیرگاه‌های مجاز شرکت سایپا یدک انجام گردد.
- عدم رعایت اقدامات احتیاطی ذکر شده منجر به صدمه دیدن کاتالیست و باطل شدن شرایط گارانتی خودرو خواهد شد.

قبل از رانندگی

- قبل از نشستن در خودرو به موارد زیر دقت شود:
- از تمیز بودن سطوح بیرونی شیشه های عقب و جلو، آینه ها و سطح چراغ ها اطمینان حاصل کنید.
- وضعیت لاستیک ها را بازدید کنید.
- قسمت زیر خودرو را از نظر هر گونه نشستی بازدید کنید.
- در صورتی که تصمیم به حرکت با دنده عقب دارید مطمئن شوید مانعی پشت خودرو نباشد.

بازدیدهای مهم

- قبل از شروع به حرکت با خودرو سطح روغن موتور، روغن ترمز و سطح مایع مخزن شیشه شوی و آب رادیاتور را طبق معیار مناسب بازدید نمایید . جزئیات هر کدام در بخش تعمیر و نگهداری مطرح شده است.

قبل از استارت زدن

- مطمئن شوید کلیه درها بسته و قفل هستند.
- صندلی خود را تنظیم نمایید.
- آینه های جانبی و آینه وسط را تنظیم کنید.
- از صحت عملکرد کلیه چراغ ها اطمینان حاصل کنید.
- نشانگرهای صفحه کیلومتر شمار را بررسی کنید.
- با قراردادن سویچ در حالت ON ، مطمئن شوید کلیه چراغ های هشدار دهنده صحیح عمل می کنند.
- اهرم ترمزدستی را کاملاً پایین ببرید و مطمئن شوید چراغ مربوط به آن در صفحه کیلومترشمار، خاموش شده است.
- به منظور حفظ ایمنی بیشتر قبل از حرکت اطمینان حاصل نمایید که به کلیه قسمت ها و تجهیزات خودرو آشنا شده اید.

رانندگی پس از مصرف دارو

- رانندگی پس از مصرف برخی از داروها بسیار خطرناک است.
- در صورت مصرف دائم دارو حتماً با پزشک در مورد رانندگی پس از مصرف دارو مشورت نمایید.

نکات محیط زیستی

- از مسافرت های غیر ضروری با خودرو شخصی تک سرنشین خودداری نمایید.
- از حمل بار اضافی به وسیله خودرو پرهیز کنید زیرا هر ۱۰۰ کیلوگرم بار اضافی بطور متوسط مصرف سوخت را یک لیتر در هر ۱۰۰ کیلومتر بالا می برد.
- محوطه پارک اتومبیل خود را کنترل کنید تا از نشستی روغن و مایعات دیگر بموقع مطلع شوید.
- با بوق زدن غیرضروری آلودگی صوتی ایجاد نکنید.
- مصرف سوخت خودرو را کنترل نموده و آن را با میزان مصرف بهینه اعلام شده توسط سازنده خودرو مقایسه کنید و در صورت وجود تفاوت قابل ملاحظه به تعمیرگاه های مجاز مراجعه نمایید .



توصیه هایی در خصوص کارکرد اقتصادی خودرو

میزان مصرف سوخت درج شده بر روی برجسب مصرف سوخت براساس شرایط استاندارد یورو ۵ می باشد که مطابق سیکل رانندگی (ترکیبی شهر و جاده) به دست آمده است. لذا در صورت رانندگی در شرایط غیر استاندارد میزان مصرف سوخت افزایش خواهد یافت.

میزان مصرف بنزین به نحوه رانندگی، زمان و مکان رانندگی و نوع سوخت استفاده شده بستگی دارد.

جهت استفاده اقتصادی تر از خودرو و صرفه جویی در مصرف سوخت توصیه های زیر را رعایت نمایید:

- از رانندگی پر شتاب پرهیز کنید.
- تا حد امکان از تجهیزات الکتریکی پر مصرف استفاده نکنید.
- برای گرم کردن موتور در حالت درجا، زمان طولانی صرف ننمایید.
- هنگام حرکت از حالت سکون، به آرامی شتاب بگیرید.
- از تنظیم بودن موتور خودروی خود همواره اطمینان حاصل نمایید و از جدول زمانبندی سرویس های دوره ای پیروی نمایید. این کار

باعث افزایش عمر قطعات خودرو خواهد شد.

- از استفاده غیر ضروری سیستم تپویه مطبوع خودداری کنید.
- هنگام رانندگی در جاده های ناهموار از سرعت خودرو بکاهید.
- به منظور افزایش عمر تایر ها و کاهش مصرف سوخت، فشار باد تایر ها را همواره در حد استاندارد نگه دارید.
- فاصله ایمنی تا خودروی جلویی را حفظ کنید تا از ترمزگیری های شدید و در نتیجه ساییدگی تایر ها و لنت های ترمز جلوگیری شود و نیز در مصرف بنزین اضافی برای شتابگیری مجدد صرفه جویی گردد.
- استفاده از باربندهای غیر استاندارد و وجود بار اضافه غیر ضروری (وسایل اضافی و غیر ضروری) در خودرو باعث افزایش مصرف سوخت می شود.
- پایین بودن شیشه های جانبی (مخصوصاً در سرعت های بالا) باعث افزایش مصرف سوخت می شود.
- عدم انجام سرویس های ادواری (تعویض به موقع قطعات مصرفی مانند فیلتر هوا، شمع ها، وایرها و فیلتر سوخت) باعث کاهش راندمان موتور و افزایش مصرف سوخت می گردد.
- هنگام رانندگی پای خود را برای استراحت روی

پدال ترمز تکیه ندهید. این کار باعث ساییدگی زودرس لنت های ترمز و افزایش مصرف سوخت می شود.

- تنظیم نبودن زاویه چرخ ها باعث ساییدگی زودرس لاستیک ها و افت توان موتور و نهایتاً مصرف سوخت بیشتر می شود.
- باز بودن پنجره ها در سرعت های بالا، باعث افزایش مصرف سوخت می شود.
- وزش باد در جهت مخالف رانندگی باعث افزایش مصرف سوخت می شود. در چنین شرایطی بهتر است با سرعت کمتری حرکت نمایید.



توجه

بهینه ترین مصرف سوخت در محدوده سرعتی ۸۰ تا ۹۰ کیلومتر در ساعت و دور موتور کمتر از ۳۰۰۰ حاصل می گردد.



هشدار

حرکت با موتور خاموش

هرگز در سراسیبی ها و یا در هر موقعیتی که خودرو در حال حرکت است ، موتور را خاموش نکنید. سیستم تقویتی ترمز و سیستم فرمان هنگام خاموش بودن موتور ، عمل نخواهد کرد . لذا در سراسیبی ها بهتر است با استفاده از دنده سنگین از اثر ترمزی موتور استفاده نمایید.

رانندگی در شرایط خاص

هنگام رانندگی در شرایط خطرناک مانند برف، یخ، گل و لای، ماسه و موارد مشابه، به توصیه های زیر توجه کنید:

- با احتیاط رانندگی کنید و ضمن حفظ فاصله ایمنی با خودروی جلو، مسافت ترمزگیری را بیشتر کنید.
- از ترمزگیری یا دورزدن های ناگهانی خودداری نمایید.
- هنگام شروع حرکت در برف، گل یا ماسه از دنده ۲ استفاده کرده و به آرامی پدال گاز را بفشارید تا از درجا چرخیدن چرخ های جلو، جلوگیری شود . درصورت

AutoLibrary

نیاز می توان از دنده های سنگین تر (۱ و عقب) استفاده کرد.

- در صورتی که خودرو در برف ، یخ یا گل و لای گیر کرده است ، از شن، نمک ، زنجیر چرخ یا مواد دیگری که اصطکاک را زیاد کند (نظیر موکت) در زیر چرخ های جلو استفاده نمایید.

نکات محیط زیستی

در صورت توقف خودرو بیش از ۳ دقیقه، خودرو را خاموش نمایید زیرا میزان مصرف بنزین در این حالت معادل طی نمودن یک کیلومتر مسافت می باشد.

برای رسیدن به سرعت مطلوب پدال گاز را تا نیمه فشار دهید زیرا سرعت گرفتن پراگاز، مصرف بنزین را بصورت آنی افزایش می دهد.

سرعت مابین ۶۰ الی ۹۰ یکلومتر در ساعت مطمئن و اقتصادی است .با افزایش سرعت مصرف سوخت و آلودگی به شدت افزایش می یابد. استفاده از قطعاتی مانند سر اگزوزهای غیر استاندارد که به عنوان مانعی بر سر گازهای خروجی اگزوز عمل می نماید، باعث بروز اشکال در نحوه احتراق موتور خودرو و در نتیجه سبب افزایش مصرف سوخت خواهد شد.



هشدار

استفاده از دنده معکوس روی سطح لغزنده خطرناک است . این کار باعث تغییر ناگهانی سرعت چرخ ها و سرخوردن خودرو می گردد.

در آوردن خودرو از گل و لای و برف

در صورت گیرکردن خودرو در برف، گل و ماسه، به منظور بیرون آوردن آن به طور مکرر دنده را بین دنده ۱ و دنده عقب تغییر دهید و به آرامی پدال گاز را بفشارید.

زیاد گاز ندهید .اگر پس از انجام موارد فوق هنوز خودرو در گل یا برف گیر کرده بود، از یک پدک کش جهت بیرون آوردن آن استفاده نمایید . در غیر این صورت به دلیل بالا رفتن دمای موتور، به موتور و گیربکس آسیب می رسد.

رانندگی در شرایط خاص

عبور از گودال آب را حتماً به آهستگی انجام دهید.
- در صورتیکه احتمال می دهید ترمزها خیس شده باشند برای خشک کردن آنها، خودرو را به آرامی برانید و چند بار به نرمی ترمز بگیرید تا نیروی ترمزی عادی مجدداً حاصل شود.

AutoLibrary

ثانیه زمان لازم است تا چشم هایتان مجدداً به تاریکی شب عادت کنند.
- چراغ های جلو را روشن کنید تا خودروی شما از روبرو قابل رویت باشد.

رانندگی در باران

رانندگی در جاده های مرطوب و لغزنده خطرناک است و لازم است آمادگی لازم را جهت رانندگی در این شرایط داشته باشید. لذا به توصیه های زیر در این خصوص توجه نمایید.

- از صحت عملکرد برف پاک کن و شیشه شوی اطمینان حاصل نمایید.

- با سرعت کمتری رانندگی کنید، زیرا علاوه بر این که دید راننده در بارش شدید باران کاهش می یابد جهت متوقف کردن خودرو به مسافت ترمزگیری بیشتری نیاز است.

- در صورتی که لاستیک ها فرسوده باشند، ترمز گرفتن روی سطوح لغزنده به سر خوردن خودرو و سانحه منجر خواهد شد.

- چراغ های جلو را روشن کنید تا خودروی شما از روبرو قابل رویت باشد.

- عبور از گودال های آب با سرعت بالا موجب کاهش کارایی ترمزها خواهد شد.

هشدار

از گاز دادن شدید در شروع حرکت یا رها نمودن ناگهانی پدال کلاچ که موجب درجا چرخیدن چرخ ها می گردد خودداری نمایید.

این عمل موجب داغ شدن لاستیک ها و یا حتی ترکیدن آنها و در نتیجه صدمه رساندن به افراد کنار خودرو خواهد شد.

رانندگی در شب

نظر به اینکه خطرات رانندگی در شب بیشتر از روز است، توصیه های زیر را مورد توجه قرار دهید:

- دید رانندگی در شب بخصوص در خیابان های بدون چراغ، کاهش می یابد لذا از سرعت خودرو بکاهید و فاصله ایمنی را تا خودروی جلویی حفظ کنید.

- آینه ها را طوری تنظیم کنید که از انعکاس نورچراغ های سایر خودروها، بکاهید.

- سطح چراغ های جلو را همواره تمیز نگه دارید. عدم تمیز بودن چراغ ها و یا معیوب بودن آنها، از دید در شب می کاهد.

- از نگاه کردن مستقیم به نور چراغ های خودروهایی که از روبرو می آیند، بپرهیزید.

زیرا این کار باعث کاهش دید شما شده و چندین

AutoLibrary

متناسب با سایز تایر باشد در این خصوص به توصیه شرکت سازنده توجه نمایید.

نصب زنجیر چرخ

به توصیه های شرکت سازنده هنگام نصب دقت کنید . زنجیر چرخ باعث خراشیدگی سطح قالباق می شود لذا قبل از نصب زنجیر چرخ، قالباق ها را جدا کنید.



هشدار

- استفاده از زنجیر، کنترل خودرو را تحت تاثیر قرار می دهد.

- هنگام استفاده از زنجیر چرخ، سرعت خودرو نباید بیشتر از ۵۰ کیلومتر بر ساعت و یا عدد پیشنهاد شده توسط شرکت سازنده باشد.

- با احتیاط رانندگی نمایید و حتی الامکان از عبور روی دست اندازها، چاله ها ، پیچ های تند و سایر مواردی که منجر به پرش خودرو می شود، بپرهیزید.

- زنجیر چرخ را روی چرخ های جلو تا حد امکان محکم نمایید . استفاده از زنجیر برای چرخ های عقب توصیه نمی شود . پس از طی مسافت حدود نیم تا یک کیلومتر مجدداً آن ها را محکم نمایید .

دهید ، و از مانع مناسب در چرخ های عقب استفاده نمایید .

رانندگی در مناطق پر آب

در صورت نیاز به عبور از منطقه پر آب دقت نمایید سطح آب پایین تر از طوقه چرخ ها باشد. به آرامی حرکت نمایید زیرا ترمزها به دلیل خیس شدن کارایی عادی خود را ندارند و فاصله توقف در اثر ترمزگیری زیاد می شود . پس از عبور از منطقه پر آب در حالی که خودرو را به آرامی می رانید، چند بار به نرمی ترمز بگیرید تا ترمزها خشک شوند .

تایر مخصوص برف

توصیه می شود در صورت استفاده از تایر مخصوص برف هر چهار چرخ را مجهز به این تایر ها نمایید، چرا که در غیر این صورت کنترل خودرو کمی مشکل می شود . سرعت خودرو در صورت استفاده از این تایر ها ، نباید بیش از ۱۲۰ کیلومتر بر ساعت باشد.

زنجیر چرخ

استفاده از زنجیر چرخ باید متناسب با قوانین راهنمایی و رانندگی باشد . زنجیر چرخ باید

نکات ایمنی جهت رانندگی در زمستان

- به همراه داشتن وسایل کمکی نظیر زنجیر چرخ، مایع مخصوص یخ زدایی شیشه جلو، یک کیسه شن یا نمک، چراغ قوه، یک بیلچه کوچک و کابل باتری کمکی توصیه می گردد.

- از کافی بودن میزان ضدیخ در رادیاتور مطمئن شوید.

- وضعیت باتری و کابل های آن را بازدید نمایید. سرما باعث کاهش کارایی باتری می شود لذا بهتر است از باتری با کیفیت خوب در زمستان استفاده شود تا نیروی استارت در زمستان، کاهش نیابد.

- سیستم جرقه را از نظر هرگونه قطع شدگی اتصالات و آسیب دیدگی بازدید نمایید.

- از ضدیخ مخصوص مایع شیشه شوی در مخزن شیشه شوی استفاده نموده و دقت نمایید مایع شیشه شوی به میزان کافی در مخزن فوق موجود باشد.

(از ضدیخ مایع خنک کننده موتور استفاده نکنید)

- در صورت احتمال یخ زدگی از ترمز دستی استفاده ننمایید . این امر اصولاً پس از رانندگی در برف و باران و افت دما تا دمای یخ زدگی ، اتفاق می افتد . در این حالت به جای ترمزدستی اهرم تعویض دنده را در موقعیت دنده یک و یا عقب قرار



فصل ۶ - فوریات های فنی

۱۰۰.....	تجهیزات هشدار دهنده
۱۰۱.....	گرمای بیش از حد موتور
۱۰۲.....	روشن کردن خودرو در شرایط اضطراری
۱۰۴.....	محافظت مدارهای الکتریکی
۱۰۶.....	جعبه فیوز
۱۱۳.....	بکسل کردن خودرو
۱۱۵.....	تعویض چرخ ها

AutoLibrary



مثلث ایمنی

در مواقع اضطراری و در زمان توقف خودرو در کنار جاده ، این مثلث را در جاده قرار دهید تا خودروهایی که به سمت خودروی شما در حال حرکت هستند ، متوجه وضعیت اضطراری و وجود خودرو در جاده بشوند.

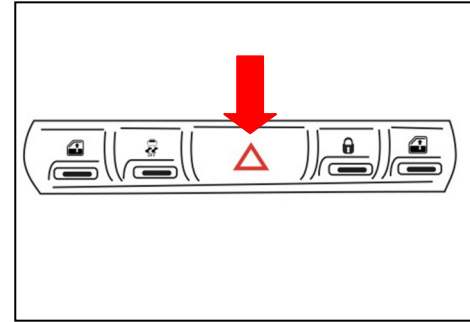

فلاشر

فلاشر به عنوان چراغ هشدار دهنده برای رانندگانی است که در حال نزدیک شدن و سبقت گرفتن از خودروی شما می باشند .

همچنین در صورت بروز شرایط غیر عادی در زمان رانندگی برای اطلاع رسانی به سایر رانندگان و نیز به منظور بکسل خودرو یا توقف در کنار جاده ها، مورد استفاده قرار می گیرد . در صورت روشن شدن فلاشر، چراغ های راهنمای جلو و عقب همزمان روشن و خاموش می شوند.



توجه

هنگام روشن بودن فلاشرها ، چراغ های راهنما به تنهایی کار نخواهند کرد.

گرمای بیش از حد موتور

هشدار

هنگام گرم بودن موتور درب رادیاتور را باز نکنید ، چرا که ممکن است بخار و آب داغ به بیرون پاشیده و صدمات جدی به شما وارد سازد. اگر موتور دائماً جوش می آورد نسبت به تعمیر و بازدید سیستم خنک کاری موتور، اقدام نمایید.

هشدار

در صورتیکه شرایط زیر به صورت همزمان در خودرو بوجود آمد، حتی در صورت رفع این حالت، جهت جلوگیری از بروز عیوب بیشتر در اسرع وقت نسبت به مراجعه به نمایندگی مجاز اقدام فرمایید :

۱- روشن شدن چراغ هشدار دمای آب و عادی بودن نشانگر دمای آب

۲- روشن شدن چراغ STOP

AutoLibrary



اگر دمای موتور در دور آرام پایین نیامد ، موتور را خاموش نموده و مدت کافی صبر نمایید تا خنک شود .

۴- در مرحله بعد سطح مایع خنک کننده را بررسی نمایید . اگر سطح مایع خنک کننده در مخزن پایین بود، درب رادیاتور، پمپ آب ، شیلنگ ها و اتصالات بخاری و رادیاتور را بازدید نمایید.

در صورت وجود نشتی قابل ملاحظه یا عیب دیگری که می تواند باعث جوش آوردن موتور گردد ، موتور را تا زمان رفع عیب روشن نکنید و با یکی از نمایندگیه ای مجاز شرکت سایپا یدک تماس بگیرید.

اگر نشتی یا مشکل دیگری را در سیستم خنک کاری خودرو نیافتید ، با احتیاط، به مخزن مایع خنک کننده بیافزایید .

گرمای بیش از حد موتور

اگر نشانگر دمای موتور مایع خنک کننده (موتور) ، دمای بیش از اندازه را نشان دهد، یا موتور دچار افت توان گردد و یا اگر صدای بلند کوبش از موتور شنیده شود ، احتمالاً دمای موتور بیش از حد بالا رفته است . در صورت بروز هر یک از علایم فوق طبق دستورالعمل زیر عمل نمایید :

۱- چراغ فلاشر را روشن نمایید ، به نزدیکترین محل ایمن رفته و خودرو را متوقف نمایید . دنده را خلاص کرده و ترمزدستی را بکشید.

۲- اطمینان حاصل نمایید که کولر خاموش است.

۳- اگر مایع خنک کننده یا بخار از رادیاتور بیرون می زند ، موتور را خاموش نموده ، سویچ را در موقعیت ON قرار دهید، لیکن موتور را روشن نکنید . وقتی که سویچ در وضعیت ON باشد ، فن به طور خودکار به کار می افتد.

در صورتی که فن عمل نمی کند ، به یکی از نمایندگی های مجاز شرکت سایپا یدک مراجعه نمایید .

چنانچه مایع خنک کننده از رادیاتور بیرون نمی زند ، اجازه دهید که موتور در دور آرام کار کند ، درب موتور را بالا زده و منتظر بمانید تا موتور آرام آرام خنک شود.

AutoLibrary

استفاده از باتری کمکی

استفاده از باتری کمکی به روش نادرست می تواند خطر آفرین باشد.

بنابراین برای آن که آسیبی به خودتان، خودرو یا باتری وارد نیاید، اتصال باتری به باتری را آنگونه که در این دفترچه راهنما آمده است، انجام دهید. در صورت عدم اطمینان از نحوه صحیح انجام این روش، حتماً از یک مکانیک مجرب و یا واحد تعمیر سیار بخواهید تا خودروی شما را برایتان روشن نماید.

روش اتصال باتری به باتری

ابتدا اطمینان حاصل نمایید که باتری کمکی ۱۲ ولت است و قطب منفی آن اتصال بدنه شده باشد. سپس اگر باتری کمکی روی خودروی دیگری قرار دارد، مطمئن شوید که دو خودرو با هم تماس نداشته باشند.

اجزای مرتبط و ترتیب اتصال آنها به قرار زیر می باشند:

- ۱- قطب مثبت باتری دشارژ شده خودرو
- ۲- قطب مثبت باتری کمکی
- ۳- قطب منفی باتری کمکی
- ۴- اتصال بدنه
- ۵- کابل کمکی

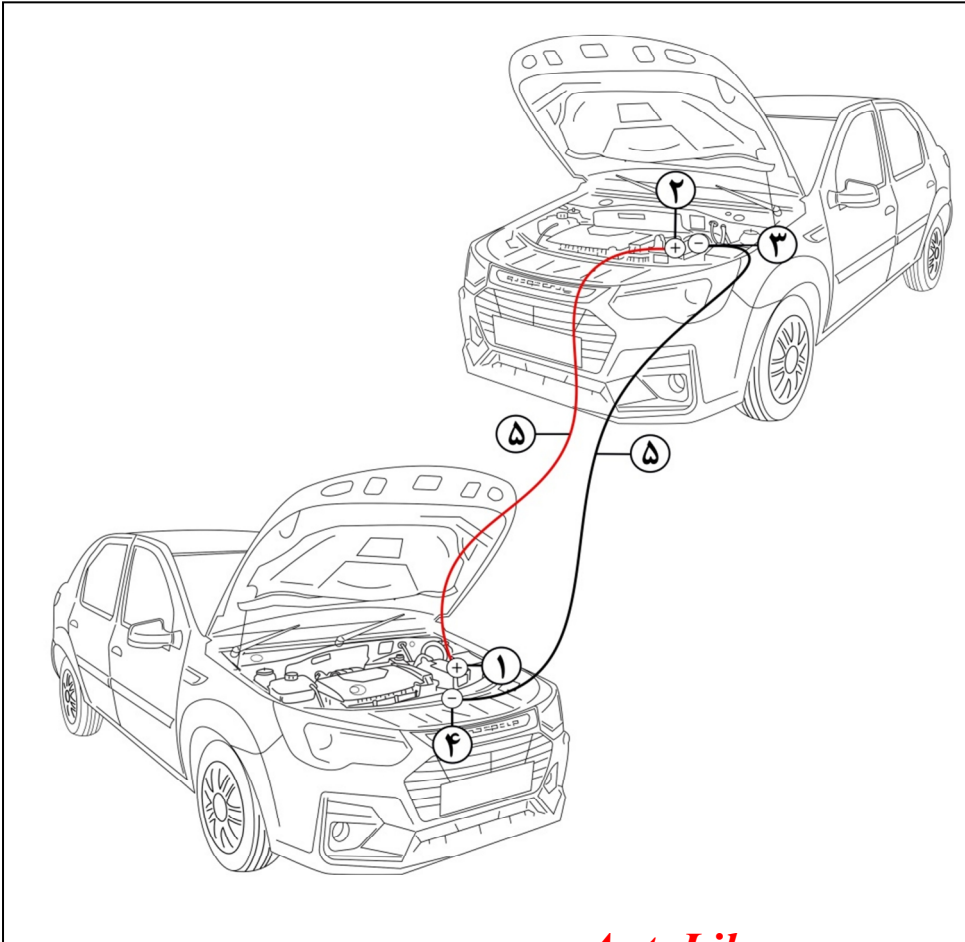

احتیاط

هیچ گاه از بکسل کردن برای روشن نمودن خودرو استفاده نکنید، زیرا حرکت ناگهانی رو به جلوی خودرو، در هنگام روشن شدن موتور آن، ممکن است باعث برخورد دو خودرو با یکدیگر شود.

توجه

تنها از سیستم باتری کمکی ۱۲ ولت استفاده نمایید، زیرا استفاده از ولتاژ تغذیه ۲۴ ولت (دو باتری ۱۲ ولت به صورت سری یا یک ژنراتور ۲۴ ولت) می تواند به استارت، سیستم جرقه و سایر قسمت های الکتریکی صدمه بزند.

۳- ابتدا خودرویی را که باتری کمکی بر روی آن سوار است روشن نموده و دور موتور آن را به ۲۰۰۰ دور در دقیقه برسانید، سپس خودرویی که باتری تخلیه شده روی آن قرار دارد (گیرنده) را روشن نمایید.

اگر علت خالی شدن باتری به درستی معلوم نیست (غیر از مواردی چون روشن ماندن اتفاقی چراغ ها) لازم است خودرو توسط نمایندگی مجاز شرکت سایپا یدک بررسی شود.

هشدار

- هر گونه جرقه یا شعله ای را از باتری دورنگه دارید. زیرا باتری در شرایط عادی تولید گاز هیدروژن نموده که در صورت تماس با شعله یا جرقه می تواند باعث بروز انفجار گردد.
در صورتی که باتری تخلیه شده (ضعیف)، یخ زده یا سطح الکترولیت آن پایین است از روش باتری به باتری استفاده ننمایید، چرا که در این حالت ممکن است باتری منفجر شود.

اتصال کابل های رابط

کابل های رابط را طبق ترتیب اعداد ذکر شده در صفحه قبل متصل نموده و جهت جدا کردن به روش عکس عمل نمایید.

۱- کلیه تجهیزات برقی غیرضروری خودرو را خاموش نمایید.

۲- کابل های رابط را دقیقاً مانند ترتیبی که در صفحه قبل می بینید، متصل نمایید، به این ترتیب که، ابتدا سرکابل رابط را به قطب مثبت (+) باتری تخلیه شده (۱)، سر دیگر آن را به قطب مثبت باتری کمکی (۲) متصل نمایید. سپس سرکابل دوم را به قطب منفی باتری کمکی (۳) متصل نموده و سر دیگر آن را به یک نقطه فلزی ثابت و محکم (مثل دسته موتور یا هر سطح رنگ نشده دیگر) از خودروی گیرنده متصل نمایید. دقت کنید که اتصال بدنه از باتری دور باشد.

دقت کنید که نباید قطب منفی (-) باتری کمکی به قطب منفی (-) باتری تخلیه شده، متصل شود. احتیاط نمایید که سر هر کابل جز به قطب یا اتصال بدنه گفته شده، به نقطه دیگری تماس پیدا نکند. هنگام متصل نمودن کابل ها بر روی باتری خم نشوید.

AutoLibrary

فیوزها

فیوزها اتصالات ساده ای هستند که جریان برق را هنگام عبور جریان بیش از حد مشخص شده را قطع نموده تا مدار الکتریکی آسیب نبیند.

این خودرو دارای یک جعبه فیوز داخل اتاق و درون محفظه ای در سمت چپ راننده (قسمت پایینی داشبورد) و همچنین یک جعبه فیوز و رله، داخل محفظه موتور، نزدیک باتری می باشد.

جدول فیوزهای داخل این دو جعبه در ادامه همین بخش آورده شده است.

اگر هر یک از قسمت های سیستم روشنایی، تجهیزات جانبی یا واحدهای کنترلی عمل نمیکند، فیوز مدار مربوطه را بازدید نمایید . توجه داشته باشید که اگر فیوزی بسوزد قطعه فلزی داخل فیوز ذوب می شود . همیشه فیوز سوخته را با فیوزی با همان ظرفیت تعویض نمایید.

اگر فیوز تعویضی مجدداً سوخت، نشان می دهد که در سیستم الکتریکی خودرو مشکلی وجود دارد . بنابر این از سیستم الکتریکی مربوطه استفاده ننموده و سریعاً به نمایندگی مجاز شرکت سایپادک مراجعه نمایید.

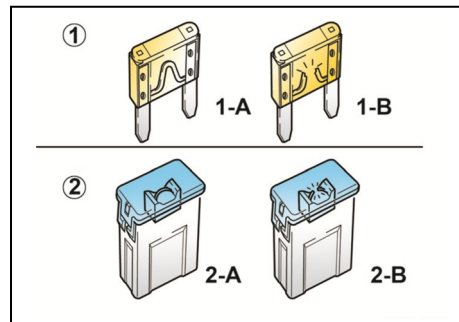

۱- فیوز معمولی

1-A سالم

1-B سوخته

۲- فیوز اصلی

2-A سالم

2-B سوخته

هشدار

- تنها از فیوز هم ظرفیت و نوع یکسان جهت تعویض فیوز سوخته استفاده نمایید.
- استفاده از فیوز با ظرفیت بالاتر از حد مجاز ممکن است باعث بروز خسارت یا حتی آتش سوزی شود.

هشدار

- توجه داشته باشید حتی به صورت موقتی نیز، از سیم به جای فیوز استفاده نکنید . این عمل می تواند باعث صدمه دیدن سیم کشی یا حتی آتش سوزی گردد.
- اگر یکی از سیستم های الکتریکی خودرو کار نمی کند، ابتدا جعبه فیوز داخل اتاق را بازدید نمایید.
- هرگز از فیوزهای غیر استاندارد حتی برای مدت زمان کوتاه استفاده نکنید زیرا در این صورت به سیم کشی و سیستم های الکتریکی آسیب وارد شده و باعث آتش سوزی خواهد شد.

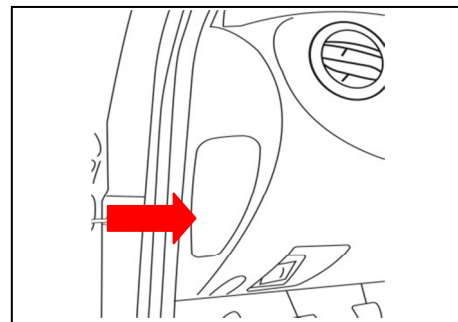
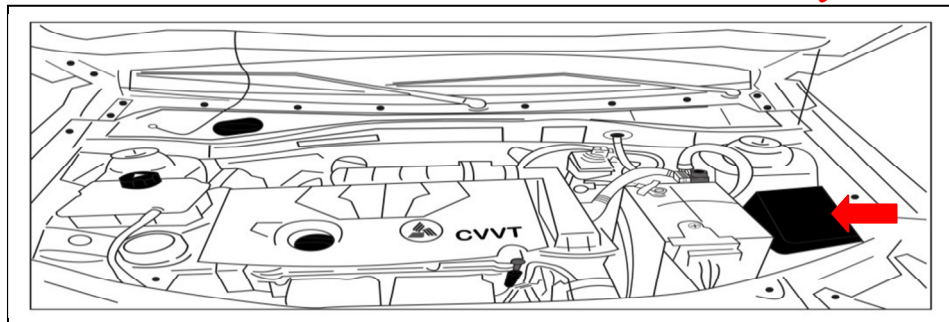

بررسی جعبه فیوز داخل محفظه موتور

- 1- سویچ موتور را بسته و تمامی تجهیزات برقی را خاموش نمایید.
- 2- درب جعبه فیوز (داخل محفظه موتور) را باز کنید. محل این جعبه فیوز در شکل بالا نشان داده شده است. (برای باز کردن درب جعبه فیوز باید ابتدا زبانه قفل کننده درب را از سمت راست جعبه فیوز آزاد نمایید.)
- 3- فیوزها را بازدید نمایید و اگر یکی از فیوزها سوخته است، آن را با فیوزی با همان ظرفیت تعویض نمایید.

۴- فیوزی با همان ظرفیت به جای فیوز سوخته قرار داده و مطمئن شوید که در جایش محکم است. اگر متوجه شدید که فیوز در جایش محکم نمی شود، با یکی از نمایندگی های مجاز شرکت سایپا یک مشاوره نمایید. اگر فیوز یدکی به همراه ندارید، فیوزی با همان ظرفیت را از مداری که برای راه اندازی خودرو ضروری نیست (مانند فیوز سیستم صوتی یا فنک) استفاده نمایید. اگر فیوزهای داخل اتاق سالم بوده و چراغ های جلو یا سایر تجهیزات برقی کار نکنند، جعبه فیوز داخل محفظه موتور را بررسی و چنانچه یکی از فیوزها سوخته است، آن را تعویض نمایید.

بررسی جعبه فیوز داخل اتاق

- جعبه فیوز داخل اتاق در سمت چپ داشبورد قرار دارد، برای دسترسی به فیوزها درب جعبه فیوز را باز کنید.
- فیوزها اتصالات ساده ای هستند که درموقع لزوم جریان برق را قطع می کنند تا تجهیزات برقی آسیب نبینند. هرگاه کلیدی از تجهیزات برقی کار نکند ممکن است فیوز محافظ آن سوخته باشد.
- 1- سویچ موتور را بسته و تمامی تجهیزات برقی را خاموش و در جعبه فیوز را باز نمایید.
 - 2- با استفاده از انبرک قرار گرفته داخل جعبه فیوز (داخل اتاق)، فیوز معیوب را به صورت صاف و مستقیم، از محل خود بیرون بکشید.
 - 3- اگر فیوزی را که بیرون کشیده اید، سوخته است، آن را تعویض نمایید.

جعبه فیوز داخل اتاق - خودرو دارای
جعبه دنده دستی

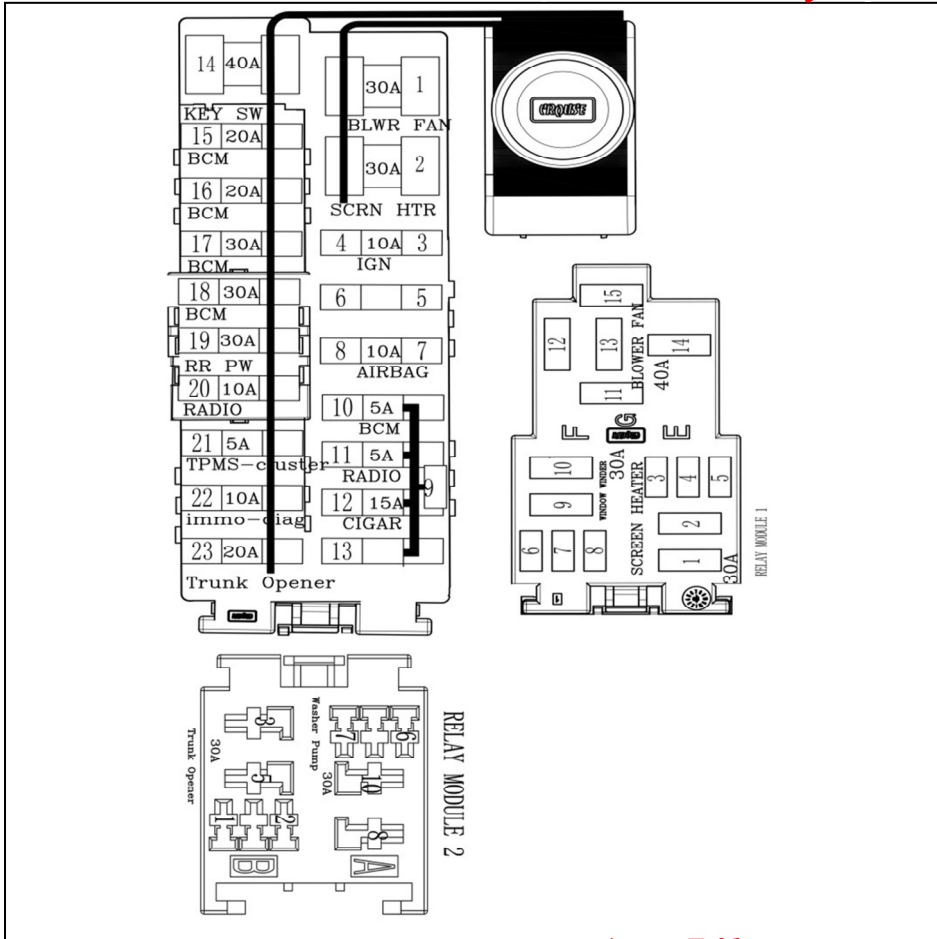

اجزا یا مدارهای تحت محافظت	ظرفیت (آمپر A)	فیوز / رله	فیوز ها
سوئیچ	۴۰	KEY SW	
BCM	۲۰	BCM	
BCM	۲۰	BCM	
BCM	۳۰	BCM	
BCM	۳۰	BCM	
شیشه بالا بر عقب	۳۰	RR PW	
رادیو	۱۰	RADIO	
سیستم پایش فشار باد لاستیک ها - جلو آمپر	۵	TPMS-CLUSTER	
ایموبلایزر - دیاگ	۱۰	Immo- diag	
دمنده بخاری	۳۰	BLWR FAN	
گرمکن شیشه عقب	۳۰	SCRN HTR	
استارت	۱۰	IGN	
کیسه هوا	۱۰	AIRBAG	

جعبه فیوز داخل - اتاق خودرو دارای جعبه دنده دستی

اجزا یا مدارهای تحت محافظت	ظرفیت (آمپر A)	فیوز / رله	
BCM	۵	BCM	فیوز
رادیو	۵	RADIO	
فندک	۱۵	CIGAR	
بازکننده درب صندوق	۲۰	TRUNK OPENER	
دمنده بخاری	۴۰	BLOWER FAN	رله
گرمکن شیشه عقب	۳۰	SCREEN HEATER	
شیشه بالابر	۳۰	WINDOW WINDER	
صندوق پران	۳۰	TRUNK OPENER	
پمپ شیشه شوی	۳۰	Washer Pump	



محافظة تحت مدارهای یا اجزا	ظرفیت (آمپر A)	فیوز / رله	
رله اصلی	۵	MAIN RELAY	فیوز
کلید پدال ترمز	۵	BRAKE SW	
ECU	۱۰	ECU	
شیشه شوی	۵	WASHER	
چراغ روشنایی روز	۵	DRL	
رله بوبین	۵	RELAY BOBBIN	
پمپ بنزین	۱۰	FUEL PUMP	
کمپرسور کولر	۱۵	COMP	
بوق	۱۰	HORN	
رله پدال ترمز ECU	۱۵	RELAY BRAKE PL ECU	
سنسور اکسیژن بالا سنسور اکسیژن پایین	۲۰	OXGN UP OXGN DN	



جعبه فیوز داخل محفظه موتور - خودرو دارای جعبه دنده دستی

محافظة تحت مدارهای یا اجزا	ظرفیت (آمپر A)	فیوز / رله	
شیربرقی کنیستر / VVT / سنسور موقعیت میل سوپاپ	۱۵	PURGE / VVT / CAMSHAFT	فیوز
کوئل ها	۲۰	ING COIL	
چراغ نور بالا	۱۵	HIGH BEAM	
مه شکن جلو	۱۵	FRONT FOG	
چراغ نور پایین	۱۵	LOW BEAM	
فن (دور تند / دور کند)	۵۰	FAN HIGH/ LOW	
برف پاک کن	۳۰	WIPER	
ABS	۴۰	ABS	
ABS	۳۰	ABS	
چراغ دنده عقب	۱۰	BACK-UP LIGHT	
ECU	۱۰	ECU	
سیستم کنترل پایداری	۱۰	ESC	

محافظة تحت مدارهای یا اجزا	ظرفیت (آمپر A)	فیوز / رله	
رله اصلی	۴۰	MAIN RELAY	رله
کمپرسور کولر	۳۰	COMPRESSOR	
پمپ بنزین	۳۰	FUEL PUMP	
بوق	۳۰	HORN	
چراغ نور بالا	۳۰	HIGH BEAM	
مه شکن جلو	۳۰	FRONT FOG	
چراغ نور پایین	۳۰	LOW BEAM	
برف پاک کن (روشن / خاموش)	۳۵	WIPER ON/ OFF	
برف پاک کن (دور تند / دور تند)	۳۵	WIPER HIGH / LOW	
فن دور کند	۴۰	FAN LOW	
فن دور تند	۷۰	FAN HIGH	
چراغ روشنایی روز	۳۰	DRL	
آنتی استارت	۳۵	ANTI START	



بکسل کردن خودرو

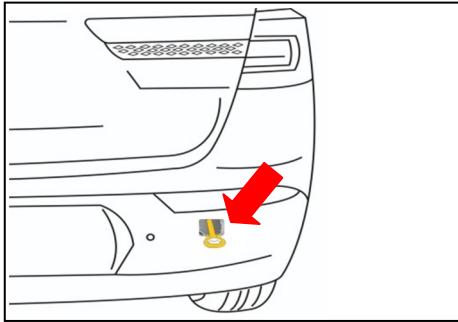

بکسل بند عقبی خودرو

برای استفاده از بکسل بند عقبی، حلقه مذکور را از کیف ابزار خودرو خارج نموده و پس از باز کردن درپوش روی سپر با استفاده از یک ابزار نوک تیز، قسمت رزوه دار حلقه را داخل سوراخ محل نصب زیر درپوش در جهت عقربه ساعت بچرخانید و محکم کنید.



اگر از بکسل بند جلو یا عقب برای بکسل کردن استفاده شود، احتمال صدمه دیدن سپرها و یا حتی جدا شدن از خودرو در هنگام بکسل کردن وجود دارد.

AutoLibrary

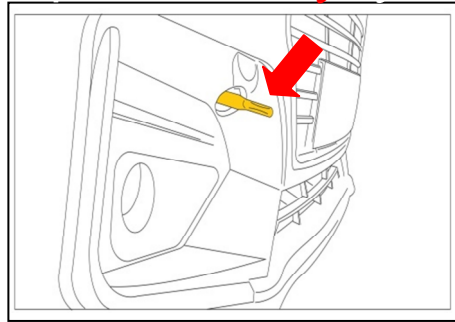

بکسل بند جلویی و عقبی خودرو

از این حلقه ها تنها به منظور ثابت نگه داشتن خودرو در حین نقل و انتقال استفاده می شود.

بکسل بند جلویی خودرو

برای استفاده از بکسل بند جلویی، حلقه مذکور را از کیف ابزار خودرو خارج نمایید و پس از باز کردن درپوش روی سپر، آن را در جهت عقربه ساعت بچرخانید و محکم کنید.

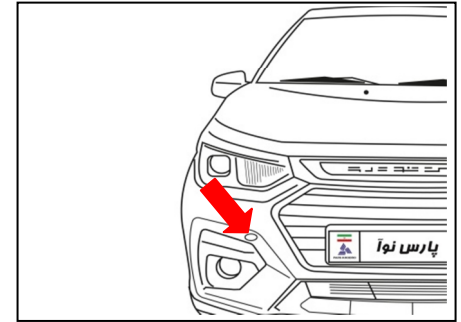

بکسل کردن خودرو

توصیه می شود، که اگر مجبور به بکسل کردن خودرو هستید، این کار توسط نمایندگی مجاز شرکت سایپایدک یا خودروی یدک کش مناسب انجام شود. دقت شود که در طی این عمل آسیبی به خودرو نرسد و قوانین موجود در این زمینه رعایت گردد. به عنوان یک قاعده کلی، خودرو باید به گونه ای بکسل شود که چرخ های محرک آن از زمین بلند شود.

اگر خسارت زیاد یا برخی شرایط دیگر مانع از بکسل کردن خودرو به صورت صحیح شود از نقاله مخصوص در زیر چرخ های جلو استفاده نمایید.

حمل خودرو

حمل با کامیونت

حمل با کامیونت روشی است که برای جلوگیری از هرگونه تصادف و آسیب توصیه می شود.

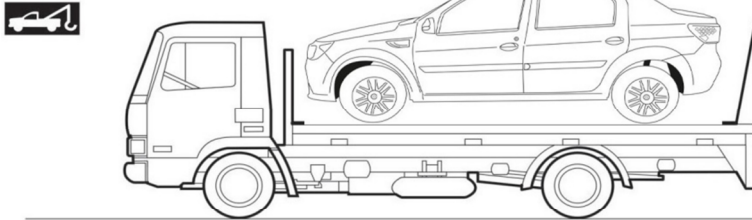

بکسل از عقب

جهت بکسل کردن خودروهای دارای جعبه دنده دستی در صورت امکان از قرار دادن وزن خودرو بر روی چرخ های جلو خودداری کنید.

در صورت اجبار، تنها در مسافت های کوتاه و با حداقل سرعت خودرو را بکسل کنید. فرمان باید در حالیکه چرخ ها در موقعیت کاملاً مستقیم قرار گرفته اند، قفل شود. به این منظور علاوه بر قفل فرمان از گیره یا بست های نگهدارنده مناسب استفاده کنید.

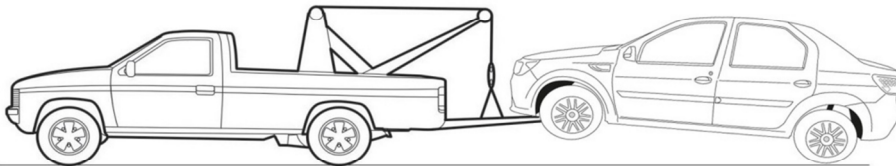
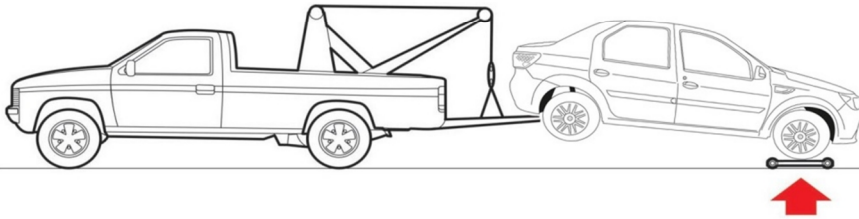

تعویض چرخ ها

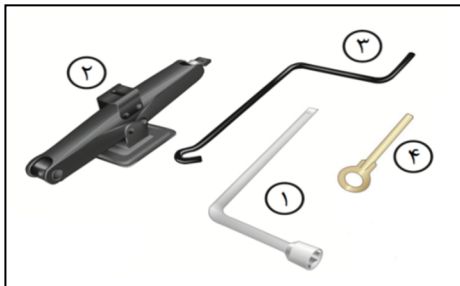

ابزار

- ۱- آچار چرخ ، ۲- جک ، ۳- آچار جک
- ۴- حلقه بکسل بند

AutoLibrary

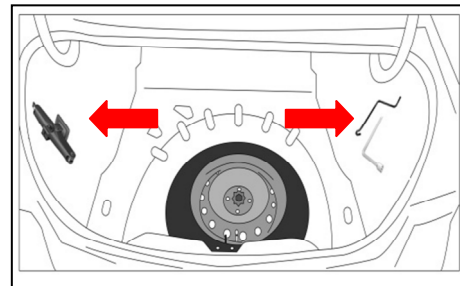
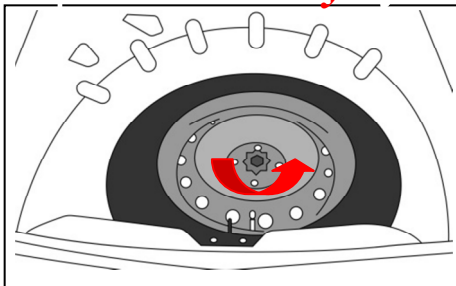

چرخ زاپاس و ابزار پنچرگیری

- جک، آچار جک و آچار چرخ را از محل خود در صندوق عقب خارج کنید .

هشدار

هنگامی که زیربکی از چرخ های جلو جک زده اید، حتی درگیر کردن دنده و قرار دادن صحیح جک به زیر خودرو نمی تواند از حرکت و در رفتن احتمالی خودرو جلوگیری نماید.

در این حالت باید حتماً ترمز دستی را کاملاً بالا کشیده و دو طرف چرخه که به حالت قطری روبه روی چرخ پنچر قرار دارد مانعی قرار دهید . پس از انجام عملیات فوق هر چه سریعتر ، فشار باد چرخ را بازدید نمایید و در صورت نیاز در حد تعیین شده تنظیم کنید.

هشدار

تایر زاپاس برای مصرف موقت در نظر گرفته شده است لذا در هنگام پنچری، تایر پنچر را در اولین فرصت ترمیم نموده و پس از ترمیم و اصلاح پنچری، با تایر زاپاس تعویض نمایید و مجدداً چرخ زاپاس در محل زاپاس بند نگهداری شود . این عمل باعث می شود تایرها همیشه از نظر میزان ساییدگی و فرسودگی با هم برابر باشند و کنترل خودرو بهتر انجام خواهد شد .

AutoLibrary



هشدار

- برای تعویض چرخ و سایر تعمیرات ، خودرو را کاملاً به خارج از جاده ببرید.
- اگر احساس کردید که به درستی قادر به تعویض چرخ نیستید ، خودرو را به کنار جاده برده و از یک سرویس کار سیار کمک بگیرید.
- بار بیش از حد مجاز به جک وارد نیاورید.
- هنگام جک زدن ، تنها از محل های مناسب تعیین شده استفاده نمایید.
- دقت نمایید که هیچگاه نباید زیر سپرها و سایر نقاط خودرو (به جز محل های تعیین شده) جک زد.
- هنگامی که خودرو را با جک بالا برده اید هرگز زیر آن نروید و مراقب باشید که هیچ قسمت بدنتان زیر خودرو قرار نگرفته باشد.
- هنگامی که زیر خودرو جک زده اید استارت نزدیک و موتور را روشن نکنید.
- برای جلوگیری از صدمه و یا خطر احتمالی ، تنها از جک قرار داده شده در خودرو و فقط از محل های تعیین شده برای جک زدن ، استفاده نمایید.

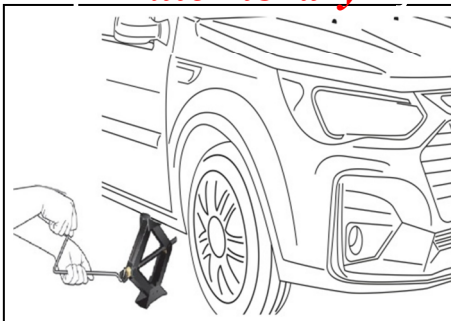

نحوه صحیح تعویض چرخ

- ۱- مهره های چرخ را توسط آچار چرخ شل کنید.
- ۲- خودرو را توسط جک از روی زمین بلند نموده تا حدی که چرخ از زمین جدا شود .
- ۳- مهره های چرخ را کاملاً باز کرده و چرخ را خارج نمایید.
- ۴- چرخ زاپاس را در جای چرخ باز شده قرار داده و مهره های چرخ را با دست تا آخر سفت نمایید.
- ۵- جک را پایین آورده و از زیر خودرو خارج کنید.
- ۶- تمامی مهره ها را به ترتیب ضربدری کاملاً محکم کنید.
- ۷- ابزار را در محل خود قرار داده و چرخ معیوب را در محل خود در قسمت عقب خودرو بگذارید.

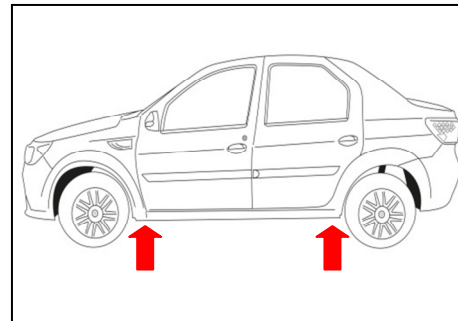

محل قرارگیری جک در زیر خودرو

- چرخ های خودرو را در حالت مستقیم به جلو قرار دهید، ترمز دستی را کشیده و خودرو را در دنده ۱ قرار دهید.
- جک را در یکی از نقاط نشان داده شده در دو طرف خودرو نزدیک چرخ می خواهید تعویض کنید قرار دهید.
- دقت نمایید که جک در سطح هموار و افقی قرار گرفته باشد.
- هرگز با وجود سرنشین در داخل خودرو از جک استفاده نکنید.



فصل ۷ - نگهداری خودرو

۱۱۸.....	محفظه موتور خودرو
۱۱۹.....	سیستم ترمز
۱۲۱.....	نگهداری توسط مالک خودرو
۱۲۲.....	روغن موتور و فیلتر روغن
۱۲۴.....	سیستم خنک کننده موتور
۱۲۵.....	تیغه های برف پاک کن
۱۲۶.....	تایرها و چرخ ها
۱۳۰.....	باتری
۱۳۱.....	تعویض لامپ ها
۱۳۴.....	تعویض روغن ها
۱۳۵.....	نگهداری از بدنه خودرو
۱۳۷.....	نگهداری تزئینات داخلی خودرو

هشدار ⚠️

از دستکاری کلیه شیلنگ های سوخت، به خصوص شیلنگ ورودی بنزین به ریل سوخت خودداری کنید . تعمیرات این بخش فقط توسط افراد مجاز انجام شود.

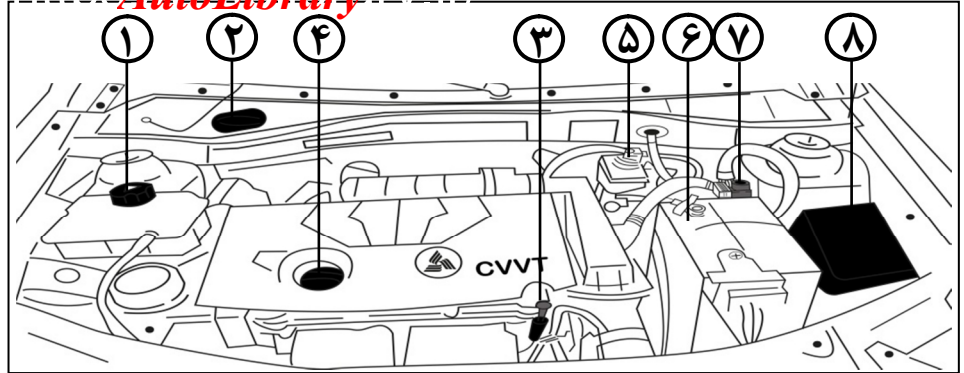

- ۱- مخزن مایع خنک کننده موتور
- ۲- مخزن مایع شیشه شوی
- ۳- میله نشانگر سطح روغن موتور (گیج روغن)
- ۴- درب محفظه روغن موتور
- ۵- مخزن روغن ترمز
- ۶- باتری
- ۷- سویچ قطع اضطراری سوخت
- ۸- جعبه فیوز

احتیاط ⚠️

فقط از روغن ترمز استاندارد و مخصوص استفاده نمایید.
هرگز انواع مختلف روغن را با یک دیگر مخلوط ننموده و مورد مصرف قرار ندهید.

هشدار ⚠️

روغن ترمز شدیداً سمی است و باید در ظرف دربسته و دور از دسترس کودکان نگه داشته شود.
در صورت خوردن روغن ترمز، سریعاً به پزشک مراجعه کنید.

توجه ⚠️

به دلیل احتمال آتش سوزی، مراقب باشید روغن ترمز روی موتور گرم نریزد.

توجه ⚠️

روغن ترمز سطوح رنگ شده را خراب می کند. در صورت تماس روغن با سطوح، روغن را ابتدا با یک تکه پارچه تمیز جمع کنید و سپس محل را با آب و شامپوی مخصوص خودرو بشویید.

بازدید روغن ترمز

سطح روغن ترمز را بازدید نمایید. سطح روغن در داخل مخزن مربوطه باید بین MAX (حداکثر) و MIN (حداقل) باشد. چنانچه سطح روغن پایین تر از MIN بوده و یا چراغ ترمز روشن شود می بایست روغن به آن اضافه نمایید تا به سطح MAX برسد.

قبل از اضافه کردن روغن، اطراف درب مخزن مربوطه را برای جلوگیری از هر گونه ورود مواد اضافه به داخل روغن پاک نمایید.
توجه داشته باشید که با طی مسافت های زیاد مقدار روغن ترمز کاهش می یابد. در صورت کیه سطح روغن ترمز در مخزن بسیار پایین باشد و یا نیاز به پر نمودن مجدد در فواصل کوتاه وجود داشته باشد حتماً به یکی از نمایندگی های مجاز مراجعه نمایید.

نکات محیط زیستی

روغن ترمز

مایع ترمز (روغن ترمز) ترکیبی سنتزی می باشد که قسمت اعظم آن را ترکیبات پلی گلیکول اتری تشکیل می دهد. لذا از ریختن آن بر روی خاک و آب و آلوده کردن آنها جدا خودداری نمایید.

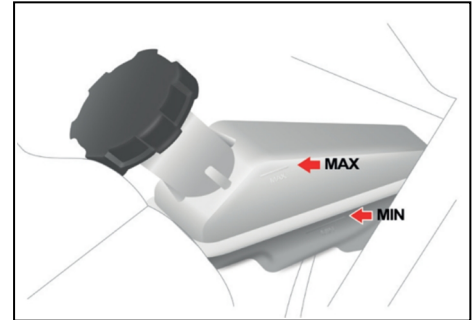

بازدید عملکرد بوستر ترمز

صحت کار بوستر ترمز را به شرح زیر مورد بازرسی و آزمایش قرار دهید:

- ۱- پدال ترمز را چند بار فشار داده و سپس آن را پایین نگه دارید و استارت بزنید. پس از روشن شدن موتور، پدال ترمز به آرامی پایین می رود.
- ۲- پدال ترمز را فشار داده و موتور را خاموش کنید. حدود ۳۰ ثانیه پدال را پایین نگه دارید. در این لحظه پدال نه بالا می رود نه پایین.
- ۳- مجدداً استارت زده و اجازه دهید به مدت ۲ دقیقه موتور روشن باشد. سپس آن را خاموش کنید. اکنون چندین بار پدال ترمز را فشار دهید. باید با هر بار فشار دادن، حرکت پدال کاهش یابد. در صورت عدم صحت موارد فوق، سیستم ترمز معیوب بوده و بایستی به یکی از نمایندگی های مجاز سایپا یدک مراجعه نمایید.

نکات محیط زیستی 

لنت ترمز / صفحه کلاچ

به رغم رعایت قانون ممنوعیت استفاده از مواد دارای آزبست و استفاده از لنت های ترمز / صفحه کلاچ با الیاف جایگزین آزبست در تمامی محصولات گروه خودرو سازی سایپا ، متأسفانه در بازار غیردولتی لنت های ترمز / صفحه کلاچ وارداتی غیرمجاز به وفور یافت می شوند . لذا توصیه می شود در هنگام تعویض لنت های ترمز / صفحه کلاچ ترجیحاً به یکی از نمایندگی های مجاز مراجعه نموده و یا در هنگام خرید این قطعات به عبارت (Free Asbestos) توجه نمایید.

نکات محیط زیستی 

گریس، روان کارها

گریس و روا نکارها عمدتاً دارای عناصری مثل سدیم ،کلسیم ،آلومینیوم، باریوم و مس هستند و به جهت بالا بردن خاصیت گریس در کاهش ساییدگی، ترکیب دی سولفید مولیبدن نیز به آن اضافه شده است لذا مواظب نشستی آن از خودروها و ریزش آن به آب و خاک باشیم.

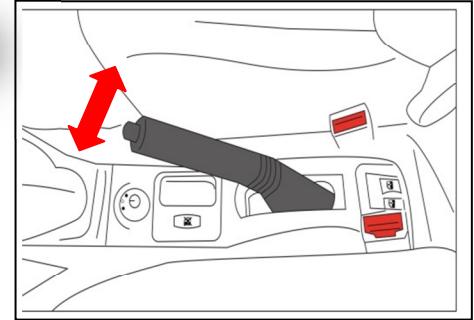

بازدید ترمز دستی

توجه داشته باشید که ترمز دستی باید قادر باشد تا در شیب های تند به تنهایی خودرو را نگه دارد . در حالی که اهرم ترمز دستی تا انتها خوابیده است اهرم را بالا کشیده و صدای دندانه ها (تیک) را بشمارید . اگر تعداد دندانه ها درست نباشد (۶ تا ۸ تیک) جهت تنظیم به یکی از نمایندگی های مجاز مراجعه نمایید.

نگهداری توسط مالک خودرو

حداقل هر ماه یک مرتبه موارد ذیل

بررسی

گردد:

- سطح مایع خنک کننده موتور در مخزن آن
- عملکرد چراغ های بیرونی خودرو (شامل چراغ های ترمز، چراغ های راهنما و فلاشر)
- سطح روغن موتور
- سطح روغن ترمز

حداقل هر سال دو مرتبه موارد ذیل

بررسی گردد: (به طور مثال در فصل بهار

و پاییز)

- عملکرد برف پاک کن و پاشش مایع شیشه شوی (تیغه های برف پاک کن را با پارچه ای تمیز که با مایع شیشه شوی مرطوب شده است، پاک نمایید).
- کمربند ایمنی به جهت قرارگیری و عملکرد صحیح آن
- وضعیت لاستیک چرخ ها

AutoLibrary

هشدار 

در حین رانندگی با خودرو موارد ذیل

بررسی گردد:

- تغییر صدای آگزوز و یا تغییر بوی گازهای خروجی از آگزوز
- لرزش در غربلیک فرمان
- افزایش یا کاهش نیروی لازم برای چرخاندن فرمان خودرو (دقت کنید که غربلیک نسبت به جهت مستقیم خود تغییر ننماید).
- شنیده شدن صدای غیرعادی، کشیده شدن خودرو به یک سمت، افزایش اندازه حرکت پدال یا سفت شدن پدال در هنگام توقف خودرو
- تغییر در عملکرد گیربکس (سطح روغن گیربکس)
- عملکرد ترمزدستی
- نشستی مایعات از خودرو
- (توجه داشته باشید که چکیدن قطرات آب از سیستم کولر پس از استفاده از آن، عادی است).

موارد زیر مجموعه ای از بررسی ها و بازدیدهایی است که باید در فواصل زمانی ذکر شده (بسته به نوع کارکرد خودرو)، توسط مالک خودرو یا مکانیک ماهر انجام پذیرد، تا رانندگی راحت تر و با اطمینان بیشتری صورت گیرد.

هر گونه مشکلی را سریعاً به نمایندگی مجاز شرکت سایپایدک یا یک مکانیک مجرب اطلاع دهید، تا شما را برای تعمیر یا تنظیم، راهنمایی نماید. هزینه های مربوط به نگهداری توسط مالک خودرو شامل گارانتی نبوده و هزینه خدمات، قطعات و روغن مصرفی از مالک دریافت می شود.

روغن موتور و فیلتر روغن

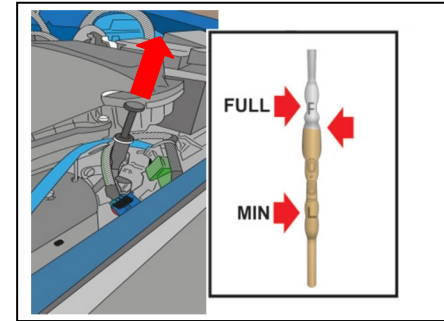

بررسی سطح روغن موتور

- 1- خودرو را در سطحی صاف قرار دهید.
- 2- موتور را روشن نموده و بگذارید تا به دمای معمول کاری خود برسد .
- 3- موتور را خاموش کرده و چند دقیقه صبر کنید تا روغن به کارتل برگردد .
- 4- میله نشانگر سطح روغن را بیرون کشیده ، تمیز نمایید و دوباره آنرا کاملاً در محل خود داخل نمایید.
- 5- میله نشانگر سطح را دوباره بیرون بکشید و این بار به محلی که روغن به آن رسیده است (سطح روغن) توجه نمایید .

AutoLibrary

سطح روغن باید بین دو علامت F و L باشد. اگر سطح روغن نزدیک یا روی L بود ، مقداری روغن بیافزایید تا سطح آن به F برسد . توجه کنید که نباید بیش از حد روغن اضافه گردد. تنها از روغن موتور مورد تایید استفاده نمایید. (به قسمت روغن های توصیه شده در همین فصل رجوع نمایید .)

هشدار!

- تماس طولانی مدت پوست با روغن موتور کارکرده می تواند باعث سرطان پوست گردد. بنابراین پس از کار با روغن موتور کارکرده ، پوست خود را با آب و صابون بشویید .
- روغن موتور را دور از دسترس کودکان قرار دهید.

نکات محیط زیستی



روغن موتور

- محیط زیست را با تعویض بیش از حد روغن آلوده نکنیم.
- رنگ روغن به تنها یی ملاک مناسبی برای تشخیص کیفیت روغن موتور و تعویض آن نیست.
- پایه اکثر روغن های موتور ،نفت خام می باشد. لذا با مصرف بهینه آن در حفاظت از منابع بکوشیم.
- در هنگام تعویض روغن خودرو مراقب نشتی ها بوده و از تخلیه روغن مصرف شده (روغن سوخته) بر روی خاک و آب جداً خودداری کنیم.

توجه

- هر چند فیلترهای روغن ممکن است از نظر ظاهری یکی باشند، لیکن طراحی داخلی آنها می تواند متفاوت باشد. این گونه فیلترها قابل جایگزینی با یکدیگر نیستند.

برای جلوگیری از آسیب دیدن احتمالی موتور تنها از فیلتر تعیین شده استفاده نمایید (در این زمینه با نمایندگی مجاز شرکت سایپایدک مشورت نمایید)

- دستورالعمل های مرتبط با نصب فیلتر روغن را به دقت مورد توجه قرار داده و انجام دهید، زیرا نصب نادرست فیلتر روغن می تواند نشستی روغن و در نتیجه آسیب موتور را به همراه داشته باشد.

۱۰- موتور را روشن کنید و بررسی نمایید که اطراف اورینگ فیلتر روغن، نشستی وجود نداشته باشد.

۱۱- موتور را خاموش کرده و چند دقیقه صبر کنید تا روغن به کارتل برگردد سپس مجدداً سطح روغن را بازدید نمایید و در صورت نیاز تا علامت F روی نشانگر پر نمایید.

توجه

- دقت نمایید که گرید روغن مصرفی حتماً باید مطابق با درجه کیفیت مشخص شده باشد.

- مراقب باشید که اورینگ فیلتر روغن قدیمی بر روی محل نصب شدن فیلتر باقی نماند، در غیر اینصورت ممکن است باعث بروز نشت روغن و در نتیجه صدمه دیدن موتور گردد.

احتیاط

هم موتور و هم روغن آن داغ هستند، احتیاط نمایید که آسیبی به خودتان نرسانید.

تعویض روغن موتور و فیلتر روغن

فواصل زمانی تعویض روغن موتور و فیلتر آن را طبق برنامه زمانی نگهداری خودرو رعایت نمایید.

۱- موتور را برای چند دقیقه روشن نموده و سپس آن را خاموش نمایید. درب محفظه روغن موتور را بردارید.

۲- با برداشتن درب محفظه روغن و باز کردن پیچ تخلیه، روغن را در یک ظرف مناسب، تخلیه نمایید.

۳- در این مرحله فیلتر روغن را با آچار مخصوص آن باز نمایید.

۴- با یک تکه پارچه تمیز محل نصب فیلتر را پاک نمایید.

۵- اورینگ فیلتر روغن جدید را به مقداری روغن آغشته نمایید.

۶- پس از آنکه روغن کاملاً تخلیه شد، پیچ تخلیه را ببندید.

۷- فیلتر روغن را با آچار مخصوص در محل خود نصب نمایید.

۸- موتور را با روغن تازه به حدی پر نمایید که سطح روغن به علامت F بر روی میله نشانگر برسد.

(دقت نمایید که بیش از حد روغن اضافه نکنید)
۹- با دقت درب محفظه روغن را ببندید.

سیستم خنک کننده موتور

سیستم خنک کننده موتور از نوع تحت فشار بوده و شامل یک مخزن حاوی ضدیخ چهار فصل می باشد. پیش از شروع زمستان و مسافرت به نواحی سردسیر سیستم خنک کننده را از نظر وجود ضدیخ و سطح مایع خنک کننده داخل مخزن بازدید نمایید.

- هرگز از الکل و متانول در مایع خنک کننده استفاده ننمایید و آنها را با مایع خنک کننده مخلوط ننمایید.

- از محلولی با بیش از ۶۰٪ یا کمتر از ۳۵٪ ضدیخ استفاده نکنید زیرا چنین مایع خنک کننده ای دارای خاصیت و توانایی مناسبی نیست.

نقطه جوش (°C)	نقطه انجماد (°C)	درصد حجمی ضدیخ در آب
۱۰۱	-۴	۱۰
۱۰۲	-۷	۱۷
۱۰۳	-۱۰ ~ -۱۱	۲۵
۱۰۵	-۱۷ ~ -۱۸	۳۳
۱۰۸	-۳۶ ~ -۳۷	۵۰
۱۱۱	-۵۰ ~ -۵۲	۶۰

AutoLibrary

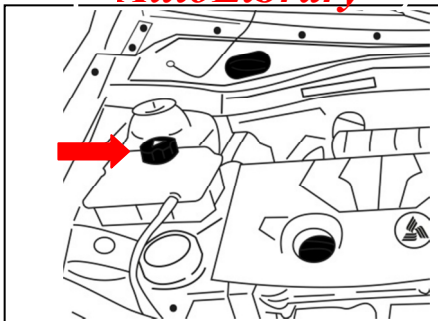

بررسی سطح مایع خنک کننده موتور

وضعیت تمامی اتصالات و شیلنگ های سیستم خنک کننده و بخاری را بررسی نمایید و در صورت مشاهده هر گونه تغییر شکل در شیلنگ ، شیلنگ معیوب را تعویض نمایید.

هنگامی که موتور سرد است، سطح مایع خنک کننده داخل رادیاتور باید پر بوده و در مخزن نیز باید بین علائم MAX و MIN قرار داشته باشد. در صورت کم بودن مایع، مقدار کافی در سیستم اضافه نمایید تا سطح مایع به علامت MAX برسد . دقت نمایید که بیش از اندازه مایع اضافه نکنید.

اگر مایع خنک کننده خودرو مرتباً کاهش می یابد، برای بازدید مدار سیستم به نمایندگی مجاز شرکت سایپاپدک مراجعه نمایید.

تعویض مایع خنک کننده موتور

برنامه زمانی نگهداری خودرو برای تعویض مایع خنک کننده را رعایت نمایید.

- از آب بدون املاح در مخلوط مایع خنک کننده استفاده ننمایید.

- از آنجایی که در موتور خودروی شما اجزای آلومینیومی به کار رفته است برای محافظت آن ها در برابر خوردگی و یخ زدگی از موادی با پایه اتیلن گلیکول در مایع خنک کننده استفاده ننمایید.



توجه

- مقادیر درج شده در جدول مربوط به ضدیخ هایی با پایه گلیکول هستند . استفاده از ضدیخ هم برای فصول سرد و هم برای فصول گرم توصیه می شود . استفاده از مخلوط بهینه ۵۰ درصد آب و ۵۰ درصد ضد یخ به عنوان سیال خنک کننده موتور (ضد یخ - ضد جوش) توصیه می شود.

- در صورتی که دمای موتور در زمان خاموش شدن بیش از ۱۰۰ درجه سانتی گراد باشد ، در این شرایط علی رغم خاموش بودن خودرو ، فن خنک کننده موتور جهت ایجاد گردش هوا در محفظه موتور و کاهش دمای محفظه موتور حداکثر به مدت ۳ دقیقه (با توجه به میزان ولتاژ باتری و میزان کاهش دمای موتور) روشن باقی خواهد ماند .

تیغه های برف پاک کن

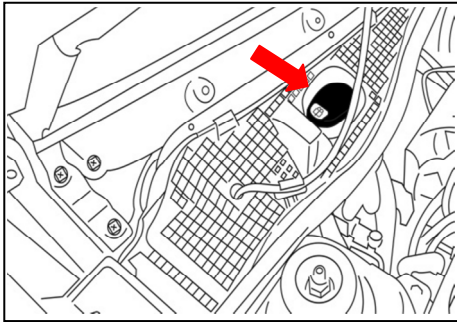

بازدید سطح مایع شیشه شوی

سطح مایع شیشه شوی داخل مخزن را بررسی نموده و در صورت نیاز به آن مایع بیافزایید. اگر مایع شیشه شوی در اختیار ندارید از آب تمیز استفاده نمایید. در صورتی که درجه حرارت هوا پایین بوده و احتمال یخ زدن آب وجود دارد، از محلولی که خاصیت ضد یخ دارد، برای مایع شیشه شوی استفاده نمایید.

AutoLibrary

احتیاط کنید که بازوی برف پاک کن بر روی شیشه نیافتد.



توجه

- اگر شیشه ها به مقدار کافی پاک نمی شوند، شیشه و تیغه های برف پاک کن را با پاک کننده ای خوب و بی ضرر تمیز نموده و کاملاً با آب تمیز نمایید.

- برای آن که تیغه های برف پاک کن صدمه نبینند، گازوئیل، نفت، تینر و سایر حلال ها را بر روی آن ها (یا حتی نزدیک آن ها) به کار نبرید.

- برای جلوگیری از آسیب دیدن بازوهای برف پاک کن و سایر اجزاء، برف پاک کن را با فشار دست حرکت ندهید.

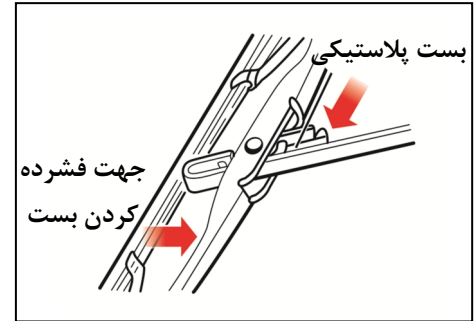

تعویض تیغه های برف پاک کن

هنگامی که برف پاک کن شیشه ها را به خوبی پاک نمی کند ابتدا سطح شیشه را پاک کنید و سپس تیغه ها را با آب و مواد پاک کننده به خوبی بشوید و مجدداً عملکرد آن را بررسی کنید. در صورت نامطلوب بودن ممکن است تیغه های برف پاک کن ساییده، فرسوده و یا شکسته شده باشند. در این حالت تیغه ها را باید تعویض نمود.

بازوی برف پاک کن را از روی شیشه بلند کرده و آن را به گونه ای بچرخانید که بست پلاستیکی قفل کننده قابل دیدن باشد. بست را فشرده و تیغه را به سمت شیشه بلغزانید، سپس آن را از بازوی برف پاک کن خارج نمایید.

تایرها و چرخ ها

مراقبت از تایر ها

جهت نگهداری صحیح خودرو، ایمنی بیشتر آن و همچنین صرفه جویی در مصرف سوخت، همواره فشار باد تایر ها را تنظیم و نیز حدمجاز بار روی خودرو را رعایت نمایید.

فشار باد تایر

لازم است باد تایر تمامی چرخ ها (شامل چرخ زاپاس) را هر ماه بررسی نمایید. اندازه گیری فشار باد تایر ها را هر ماه و هنگامی که سرد هستند انجام دهید. (سرد بودن تایر یعنی اینکه حداقل سه ساعت از زمان رانندگی گذشته باشد یا مسافت رانندگی شما کمتر از ۱/۵ کیلومتر باشد). توجه نمایید که فشار توصیه شده باد تایر باید جهت رانندگی و کنترل مطلوب خودرو و حداقل فرسایش تایر ها رعایت گردد.

AutoLibrary

185/65R15		رانندگی در شهر و جاده CITY DRIVING	31 psi	31 psi
		رانندگی در اتوبان FREE WAY DRIVING	31 psi	31 psi

تمامی مشخصات (شامل اندازه ها و فشار باد) در جدول مشخصات باد تایر ها و روی برچسبی که بر روی درب راننده چسبانده شده ذکر گردیده است.

احتیاط

در صورتی که ابعاد چرخ مناسب نباشند، می تواند تاثیر نامطلوبی بر عمر چرخ و بلبرینگ های آن، عملکرد سیستم ترمز، کنترل خودرو، فاصله خودرو تا سطح زمین، فاصله بدنه تا تایر، فاصله بدنه تا زنجیر چرخ، دقت کیلومتر شمار، زاویه نور چراغ های جلو و ارتفاع سپرها بگذارد.

توجه

- استفاده از هر نوع یا اندازه تایر غیر از موارد تایید شده توسط کارخانه می تواند در رانندگی، کنترل خودرو، فاصله خودرو تا زمین و همچنین دقت کیلومتر شمار تاثیر گذارد.

- رانندگی با تایر های سائیده شده بسیار خطرناک است، زیرا قدرت ترمزها، دقت فرمان و همچنین خاصیت چسبندگی خودرو به زمین را کاهش می دهد.

- بهترین روش در تعویض تایر، تعویض تایر هر چهار چرخ به صورت همزمان است. در صورت عدم امکان، چرخ های جلو و یا چرخ های عقب همزمان با هم تعویض گردد.

توجه داشته باشید که تعویض یک تایر به تنهایی، می تواند تاثیر زیادی بر روی کنترل خودرو بگذارد.

نکات محیط زیستی

تایر

- اگر فقط یک تایر خودرو به اندازه ۶ درجه psi (تقریباً معادل ۰/۴ بار) کم باد بوده و فشار باد بقیه چرخ های آن تنظیم شده باشد، در این صورت باز هم مصرف سوخت آن خودرو به اندازه ۳ درصد افزایش یافته و عمر مفید تایر کم باد کاهش خواهد یافت.

- با تنظیم فشار باد تایرها، می توان مصرف سوخت را تا ۶ درصد کاهش داد.

توجه

در هنگام تعویض تایر ها، هرگز انواع مختلف تایر (رادیاال، بایاس و...) را همزمان با هم به کار نبرید و دقت نمایید که تایرهای چهار چرخ خودرو دارای اندازه و ساختار یکسان باشند. فقط از تایرهایی که نوع آنها توسط کارخانه توصیه شده است استفاده نمایید.

AutoLibrary

هشدار

فشار باد بیشتر یا کمتر از حد مجاز تایر علاوه بر آنکه باعث کاهش عمر تایر می شود، بر کنترل خودرو در زمان رانندگی هم اثر نامطلوبی می گذارد. همچنین احتمال ترکیدن یا بی باد شدن ناگهانی تایر وجود دارد که موجب عدم امکان کنترل خودرو می گردد.

هنگام جابجا کردن تایر های رادیاال که آج تایر آنها به صورت غیرمقارن یا جهت دار است، چرخ ها را فقط با چرخ همان سمت تعویض کنید.

توجه

در صورتی که طرح آج یا برند تایر زاپاس با طرح آج یا برند تایرهای اصلی خودرو متفاوت می باشد، تایر زاپاس به عنوان تایر موقت محسوب گردیده و علاوه بر رعایت رانندگی با حداکثر سرعت ۸۰ km/h، نیاز به جابجایی دوره ای با تایرهای خودرو نداشته و باید پس از تعمیر تایر اصلی، جایگزینی با آن صورت گیرد.

تایر ها و رینگ ها نکات محیط زیستی

درخصوص باد تایر ها به موارد زیر توجه شود:

- فشار باد تایری که گرم است نسبت به تایر سرد بیشتر است. لذا باد تایر گرم را برای تنظیم فشار خالی نکنید زیرا هنگام سرد شدن تایر فشار باد کمتر از حد مجاز خواهد بود.

- باد تایر کمتر از حد مجاز، باعث افزایش فرسایش تایر، افزایش مصرف سوخت و مشکل شدن کنترل خودرو می گردد.

کم بودن فشار باد تایر مانع آب بندی کافی تایر با رینگ می گردد. در صورتی که فشار باد بیش از اندازه کم شود می تواند باعث آسیب دیدگی رینگ و یا جدا شدن تایر از رینگ شود. بنابراین فشار باد تایر را در محدوده مجاز نگه دارید. در صورتی که فشار باد تایر مرتباً کاهش می یابد، به نمایندگی مجاز سایپادک یا یک تعمیرگاه مراجعه نمایید.

- باد بیش از حد مجاز تایر ها، باعث کوبش در هنگام رانندگی، ایجاد مشکلاتی در کنترل خودرو و فرسایش شدید تایر در وسط آن می گردد و احتمال واژگون شدن خودرو در خطرات جاده ای افزایش می یابد.

AutoLibrary

در خودرو های مجهز به تایر های جهت دار (Directional)، نصب تایر باید به گونه ای انجام پذیرد که جهت فلش روی تایر با جهت حرکت رو به جلوی خودرو هماهنگ و همسو باشد. در این حالت اگر از جلوی خودرو به تایر نگاه کنیم شیارها می بایست به شکل V یا Y قرار گیرند.

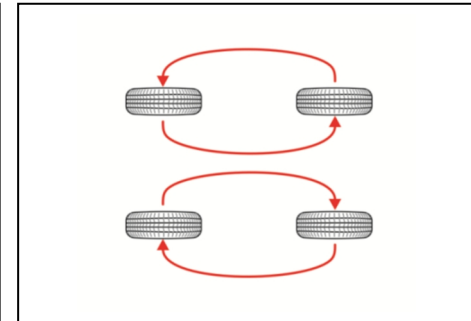
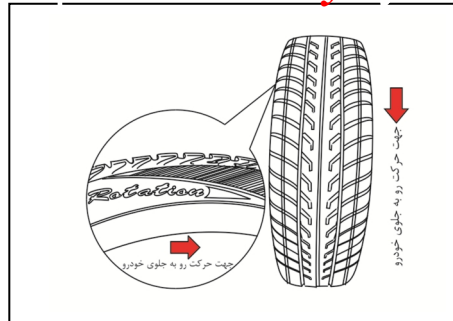

توجه !

خودرو مجهز به سیستم کنترل فشار باد تایر می باشد ، پس از چرخاندن تایر ، حسگر باید در یک مرکز خدمات مجاز سایپا پدک دوباره کالیبره شود.

جابجاکردن چرخ ها

برای آنکه فرسایش تایر ها به صورت یکنواخت انجام پذیرد توصیه می شود که چرخ ها را هر ۱۰ هزار کیلومتر با یکدیگر جابجا نمایید . اگر فرسایش بیش از اندازه وجود دارد ، جابجا کردن چرخ ها را زودتر انجام دهید .

هنگام جابجا کردن چرخ ها، بالانس بودن آنها را بررسی نمایید . همچنین بررسی نمایید که فرسایش و خوردگی ناهموار و نابرابر وجود نداشته باشد . غالباً فرسایش غیرعادی در اثر فشار باد نامناسب تایر ها ، تنظیم نامناسب زاویه چرخ ها ، بالانس نبودن آنها، ترمزهای شدید یا گردش های تند و داغ کردن رینگ چرخ به وجود می آید .

دقت نمایید که نشانه ای از تورم، در قسمت آج تایر یا دوطرف تایر وجود نداشته باشد . در صورتی که متوجه هر یک از علائم مذکور شدید ، تایر را تعویض نمایید .
هنگامی که جابجائی چرخ ها انجام شد، فشار باد تایر های جلو و عقب را به میزان توصیه شده تنظیم کرده و مهره چرخ ها را محکم نمایید .
هر زمان که چرخ ها را با یکدیگر جابجا می نمایید ، سایش لنت های ترمز را بازدید نمایید .

تایرها و چرخ ها

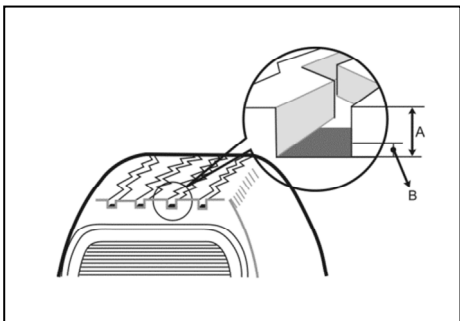

زمان تعویض لاستیک و نشانگر ساییدگی

لاستیک

بر روی آج اکثر تایر های تولید شده، نشانگر حد نهایی سایش وجود دارد. این نشانگر به صورت برجستگی در فواصل مشخص قسمت عمیق آج های تایر وجود دارد. چنانچه عمق آج تایر در اثر سایش با این نشانگرها هم سطح شود، زمان تعویض تایر فرا رسیده است.

در صورتی که به هر دلیلی تایر، دچار فرسایش زودرس، ترک خوردگی بر روی دیواره یا بروز مشکل در آج ها شده است می بایست سریع تر تعویض گردد.

AutoLibrary



(۱) نام تجاری سازنده
(۲) تاریخ ساخت

عمر مفید تایر

زمان ساخت تایر بر روی دیواره تایر با کد ۴ رقمی حک شده است. دو رقم سمت چپ، مربوط به هفته ساخت و دو رقم سمت راست، مربوط به سال ساخت است. (بطور مثال ۳۰۲۰: نشان دهنده ساخت تایر در هفته سی ام سال ۲۰۲۰ میلادی می باشد).

به عنوان یک قاعده کلی نباید با تایری که بیش از ۶ سال از تاریخ ساخت آن گذشته است (حتی اگر به ظاهر سالم باشد) رانندگی کرد. این قاعده شامل حال تایر زاپاس نیز می شود.

زاویه چرخ ها و بالانس بودن آن ها

علاوه بر تنظیم فشار باد تایر ها، تصحیح زاویه چرخ ها عامل دیگری است که به کاهش فرسایش تایر ها کمک می نماید. تصحیح زاویه چرخ های خودروی شما باید هر ۲۴ ماه یا هر ۲۰ هزار کیلومتر صورت پذیرد.

تایر های خودروی شما در کارخانه بالانس شده اند. ولی به مرور زمان به بالانس مجدد نیاز دارند.

اگر در طول رانندگی متوجه لرزش در خودرو شدید، خودروی خود را برای بازدید چرخ ها به نمایندگی مجاز شرکت سایپایدک منتقل نمایید.

هر بار که تایر از داخل رینگ چرخ بیرون بیاید باید مجدداً بالانس شود.

تعویض چرخ ها

هنگام تعویض یک چرخ، اطمینان حاصل نمایید که چرخ جدید از نظر قطر، پهنا، بیرون آمدگی چرخ از بدنه و سایر مشخصات ابعادی، منطبق با اندازه چرخ های تائید شده توسط کارخانه است.

باتری

همواره قبل از کار کردن با باتری دستورالعمل‌های زیر را به خاطر بسپارید :

- هر گونه، آتش و یا جرقه (حتی سیگار روشن) را از باتری دور نگه دارید.
- باتری را دور از دسترس کودکان نگه دارید ، زیرا داخل باتری، اسید سولفوریک وجود دارد.
- هنگامی که باتری با بدنه پلاستیکی را حمل می کنید، احتیاط نمایید به بدنه آن فشار وارد نشود زیرا ممکن است اسید نشت کرده و باعث آسیب دیدن پوست شما گردد .
- هیچ گاه وقتی که کابل های باتری متصل هستند، اقدام به شارژ کردن آن ننمایید.

AutoLibrary

نکات محیط زیستی

باتری

از مهم ترین آلاینده های باتری خودرو سرب و اسید سولفوریک می باشد ، لذا باتری های کهنه و بی استفاده را نباید در طبیعت رها نمود بلکه باید آن ها را در اختیار مراکز مجاز قرار دهیم .

توجه

در صورت دشارژ باتری و یا بروز هرگونه علائم غیر عادی به نمایندگی مجاز سایپا یدک مراجعه نمایید.

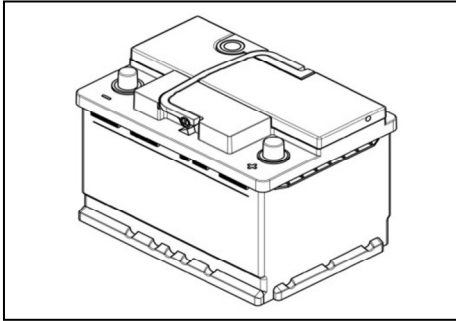

نگهداری باتری

- باتری را در جایش محکم و ایمن نمایید.
- باتری باید به صورت کامل خشک و تمیز نگه داشته شود.
- دقت نمایید قطب ها و اتصالات باتری تمیز و محکم باشند.
- در صورت عدم روشن شدن و پیمایش خودرو تا ۴۵ روز (خواب خودرو) ، جهت جلوگیری از تخلیه شارژ باتری ، هر ۲۰ روز یک بار خودرو استارت خورده و خودرو حداقل به مدت ۵ دقیقه روشن بماند ، و در صورت خواب خودرو بصورت طولانی و بیش از ۴۵ روز ، حداقل یکی از سرباتری ها از روی باتری جدا شود .

تعویض لامپ ها

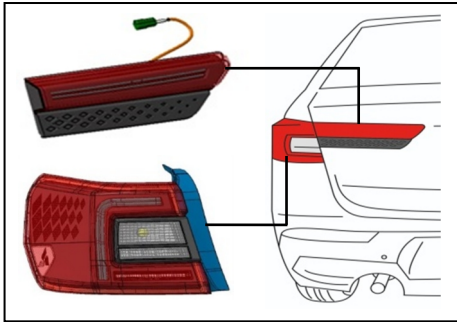

مجموعه چراغ عقب روی بدنه و درب
صندوق عقب

(لامپ چراغ راهنما و چراغ دنده عقب)

برای تعویض لامپ چراغ راهنما و لامپ چراغ دنده عقب ، نیاز به باز کردن مجموعه چراغ عقب روی بدنه می باشد.
برای تعویض چراغ ها به نمایندگی های مجاز شرکت سایپادک مراجعه نمایید .

AutoLibrary

چراغ راهنمای جلو

- سرپیچ لامپ چراغ راهنما را در خلاف جهت عقربه های ساعت چرخانده و آن را از مجموعه چراغ جلو خارج نمایید .
- برای بیرون آوردن لامپ ، آن را از سرپیچ بیرون بکشید.
- لامپ جدید را گرفته و آن را داخل سرپیچ نمایید.

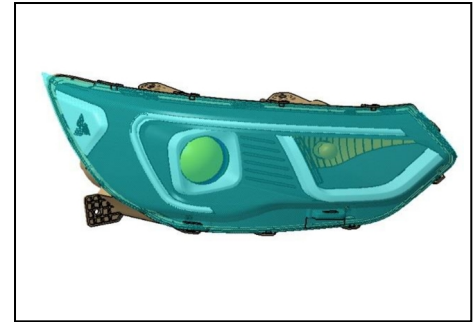

مجموعه چراغ جلو

چراغ نور بالا / نور پایین

- درب محفظه موتور را باز نمایید.
- درپوش روی لامپ را در جهت خلاف عقربه های ساعت بچرخانید و باز نمایید.
- برای باز کردن چراغ نور بالا / نور پایین فنر پشت سرپیچ لامپ را آزاد کنید.
- سرپیچ لامپ را به سمت بیرون کشیده و آن را از مجموعه چراغ خارج کنید.
- لامپ آن را تعویض کنید.



هشدار

لامپ های هالوژن

- هنگام تعویض لامپ از عینک ایمنی استفاده نمایید.
- قبل از کار بر روی لامپ ها، اجازه دهید خنک شوند.
- لامپ های هالوژنی حاوی گاز فشرده هستند. در صورتی که لامپ هالوژنی بشکند ، منفجر شده و خرده شیشه به اطراف پراکنده می کند.
- همیشه با لامپ های هالوژن بسیار با دقت کار کنید ، تا از ضربه دیدن و سوانح ناشی از آن جلوگیری شود.

هشدار 

احتیاط نمایید هنگامی که لامپ روشن است با مایعات تماس پیدا نکند.

هرگز لامپ را با دست بدون پوشش لمس نکنید، هر نوع آلودگی و چربی باقی مانده روی لامپ ممکن است سبب شود لامپ هنگامی که روشن شود، بیش از اندازه داغ شده و در نتیجه منفجر گردد.

توجه داشته باشید تنها هنگامی می توان چراغ جلو را روشن نمود که لامپ در داخل مجموعه چراغ جلو و در محل مربوطه نصب شده باشد.

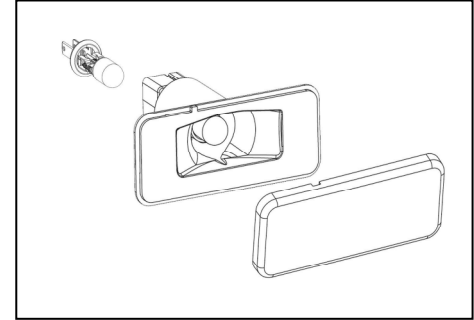

تعویض لامپ چراغ پلاک

- با استفاده از یک آچار پیچ گوشتی چراغ را از محل خود خارج کنید.
- کانکتور را جدا کنید.
- سرپیچ لامپ را به سمت بیرون بکشید.
- لامپ را تعویض کنید.



تعویض لامپ چراغ سقفی جلو

- ۱- با استفاده از یک پیچ گوشتی دو سو، به آرامی و با حرکت اهرم مانند طلق را از قاب روی چراغ جدا نمایید.
- ۲- گیره فنری (از نوع فلزی) را آزاد کرده و لامپ را خارج کنید.
- ۳- یک لامپ جدید را در جای خود نصب کنید. راحت ترین روش برای این کار آن است که ابتدا لامپ را داخل گیره فنری قرار دهید، سپس انتهای دیگر را بلغزانید تا در جایش قرار گیرد.
- ۴- برآمدگی طلق را با شیارهای محفظه چراغ سقفی هم راستا نموده و فشار دهید تا در جایش قفل شود.

AutoLibrary

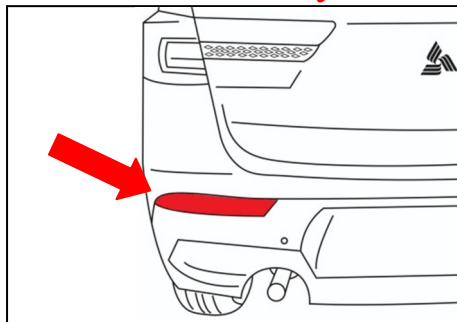

چراغ های مه شکن عقب

برای تعویض لامپ چراغ های مه شکن عقب به نمایندگی مجاز شرکت سایپا یدک مراجعه نمایید.

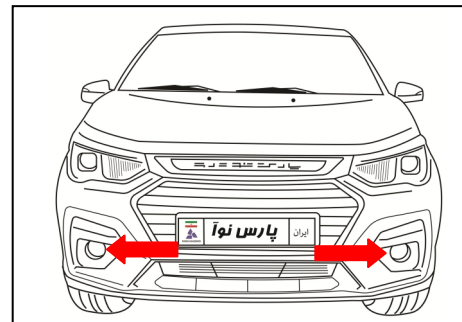

چراغ های مه شکن جلو

برای تعویض لامپ چراغ های مه شکن جلو به نمایندگی مجاز شرکت سایپا یدک مراجعه نمایید.

مشخصه روانکارهای توصیه شده

برای حفظ و نگهداری موتور و قوای محرکه سالم ، با توان ثابت و عمر بیشتر، تنها از روانکارهای توصیه شده با کیفیت مناسب استفاده نمایید.
استفاده از روانکارهای توصیه شده بازدهی موتور و قوای محرکه را بهبود بخشیده و در نتیجه باعث بهبود مصرف سوخت می گردد.
این روانکارها صرفاً برای این خودرو توصیه شده اند:

نوع روغن	روغن / موارد کاربرد
75 W 90 - GL4	روغن جبه دنده دستی
5 W 30 / SN	روغن موتور
DOT-4	روغن ترمز
NLGI NO.2	گریس نسوز



توجه

استفاده از روغن موتور با سطح کیفی توصیه شده شرکت سایپا و تعویض آن طبق جدول سرویس های ادواری (مشروح در فصل گارانتی همین دفترچه) منجر به افزایش عمر مفید قطعات مجموعه موتور شده و از آسیب دیدگی آنها جلوگیری خواهد شد .
لذا ضروری است ضمن رعایت موارد فوق از روغن موتور توصیه شده سایپا که با شرایط آب و هوایی ایران سازگاری داشته و با آرم سایپا در کلیه نمایندگی های مجاز و فروشگاه های سایپا پدک قابل تهیه می باشد استفاده گردد .شایان ذکر است در صورت عدم استفاده از روغن موتور توصیه شده و بروز مشکل فنی در مجموعه موتور خودرو ، گارانتی مجموعه موتور خودرو ابطال می گردد .
جهت اطلاع از اعداد ویسکوزیته پیشنهاد شده توسط استاندارد SAE برای روانکارها ، به جدول همین صفحه مراجعه نمایید.

نکات محیط زیستی



با تمیز نگه داشتن و رسیدگی به رنگ خودرو در زیبایی محیط زیست شهری سهمیم باشیم.

رنگ خودرو

از مهم ترین آلاینده های رنگ خودرو ،کروم (Cr) می باشد لذا در هنگام استفاده از رنگ خودرو بویژه در تعمیرگاه ها و نمایندگی ها مراقب نشت و ریزش آن به آب و خاک باشیم.

توجه



- پاک کردن گرد و غبار و کثیفی با پارچه خشک از روی بدنه می تواند باعث خراشیدگی سطح رنگ آن شود.

- از برس های سیمی، پاک کننده هایی با خاصیت خوردگی، شوینده های قوی که دارای مقدار زیاد آلکالاین یا مواد شیمیایی فعال هستند ، برای شستن قطعات با روکش کروم یا آلومینیومی استفاده ننمایید.

در صورت استفاده از این مواد، احتمال صدمه دیدن پوشش های محافظ و تغییر رنگ آنها وجود دارد.

واکس بدنه

همیشه پیش از واکس زدن ، ابتدا برنه خودرو را شسته و خودرو را هنگامی واکس بزنید که قطرات آب بر روی آن باقی نمانده باشد.

از ماده جلا دهنده (پولیش) جامد یا مایع با کیفیت خوب استفاده نموده و به توصیه های شرکت سازنده عمل نمایید.

همه قسمت های فلزی تزئینات داخلی را نیز پولیش نمایید تا از سطوح آن ها محافظت شود.

پاک کردن روغن، قیر و موادی مانند آن باعث پاک شدن پولیش آن محل بر روی بدنه خودرو می شود. بنابراین حتماً آن قسمت را پولیش نمایید (حتی اگر سایر قسمت های بدنه خودرو نیاز به پولیش نداشته باشند).

احتیاط



پس از شستشوی خودرو، در حالی که با احتیاط و آهسته رانندگی می کنید ، با گرفتن ترمز بررسی نمایید که توانایی و عملکرد آن در اثر رطوبت دچار مشکل نشده باشد . در صورتی که لنت های ترمز خیس شده باشند با چند ترمز آهسته، ضمن حرکت رو به جلوی خودرو، لنت ها را خشک نمایید.

توجه



برای شستشوی بدنه خودرو از صابون های قوی، پاک کننده های شیمیایی یا آب داغ استفاده ننمایید . همچنین خودرو را در زیر نور مستقیم خورشید یا هنگامی که بدنه آن داغ است، نشوید. دقت نمایید که پس از شستشوی خودرو ، اثری از مواد شوینده بر روی بدنه آن باقی نماند .برای این منظور سطح خودرو را با آب خنک یا ولرم به صورت کامل بشوید.

احتیاط



شستشوی محفظه موتور با آب ممکن است باعث ایجاد اختلال در کار بعضی از مدارهای الکتریکی آن شود . هنگام شستشوی محفظه موتور با آب، بسیار احتیاط نمایید .

احتیاط



- در صورت استفاده از نازل های دارای فشار بالا، از اسپری مستقیم آب به دوربین ، سنسورها و مناطق اطراف آنها خودداری کنید . فشار بالای آب می تواند باعث خرابی مجموعه ها گردد .

ترمیم آسیب دیدگی سطح بدنه خودرو

خراش های عمیق یا پدیدگی های بوجود آمده در سطح رنگ خودرو باید سریعاً ترمیم شوند ، زیرا قسمتی از فلز که رنگ آن از بین رفته است به سرعت زنگ زده و می تواند در اثر پیشروی منجر به هزینه های سنگین تعمیراتی شود.

توجه

در صورتی که بدنه خودروی شما صدمه دیده و نیاز به هر گونه تعمیر دارد، حتماً بررسی نمایید که تعمیرگاه مربوطه ، از مواد ضدزنگ بر روی قسمت های تعمیر شده یا تعویض شده استفاده نماید .

احتیاط

پس از شستشوی خودرو باید آهسته رانندگی کرده، ترمز بگیرد و از خشک شدن لنت های ترمز اطمینان حاصل نمایید.

تمیز کردن زیر خودرو

اگر چه کف خودرو با مواد ضدزنگ پوشانده شده است ، لیکن مواد خورنده که در جاده ها برای آب کردن برف و یخ استفاده می شود ، می تواند باعث زنگ زدن سریع لوله های بنزین ، سیستم آگزوز، سینی کف اتاق و کارتل شود.

برای جلوگیری از این مسئله ، کف خودرو را یک بار در سال و به خصوص در انتهای فصل زمستان با آب سرد یا ولرم بشوید . به شستن این قسمت ها توجه خاصی نمایید زیرا در معرض دید نیستند و احتمال دارد متوجه خرابی آن نشوید . سینی کف، لبه های زیرین درب ها و اجزاء شاسی خودرو دارای سوراخ های آبریز می باشند . این سوراخ ها نباید مسدود شوند . زیرا آب جمع شده در این قسمت ها می تواند باعث زنگ زدگی شود. اگر این قسمت ها را فقط خیس کرده و به صورت کامل پاک ننمایید، شرایط بدتری به وجود می آید.

توجه

در هنگام پاک کردن سطح داخلی شیشه عقب ، نباید آنرا بخراشید یا با شیء نوک تیز بر روی آن بکشید ، زیرا ممکن است شبکه گرمکن شیشه عقب صدمه ببیند .

نگهداری تزیینات داخل خودرو

هشدارهای کلی

دقت نمایید مواد خورنده مانند عطرها یا کرم های آرایشی بر روی داشبورد نریزد ، زیرا می تواند باعث آسیب دیدن یا از بین رفتن رنگ آن شوند. در صورتی که یکی از این مواد بر روی داشبورد ریخت ، سریعاً پاک نمایید.

تمیز کردن قسمت های پارچه ای تزیینات

داخلی خودرو

ابتدا گرد و غبار روی پارچه را پاک کرده و سپس بوسیله شامپو فرش خوب تمیز نمایید. لکه ها یا یی را که روی پارچه ها می افتد سریعاً به وسیله لکه بر پارچه، پاک نمایید. اگر این لکه ها را سریعاً پاک ننمایید ، احتمال دارد که روی پارچه باقی مانده و حتی رنگ آن را تغییر دهند.

احتیاط

استفاده از هر پاک کننده و روشی جز آنچه توصیه شده است ، می تواند باعث صدمه دیدن پارچه و یا کاهش مقاومت در برابر سوختن آن شود.

مخصوص شستشوی خودرو استفاده نمایید.

نکات محیط زیستی



کولر خودرو

یکی از مهم ترین آلاینده های موجود در سیستم های خنک کننده ، گازهای مخرب لایه ی ازن (مانند گاز فریون) می باشد . خوشبختانه در خودروهای تولیدی شرکت سایپا، گاز R134a جایگزین گازهای مخرب لایه ازن گردیده است که فاقد اثرات مخرب بر لایه ازن می باشد .

ترموستات

عملکرد مناسب ترموستات موجب عملکرد موتور در دمای بهینه شده و ۲ درصد صرفه جویی در مصرف سوخت را به همراه دارد.

کنیستر

بنزین موجود در باک خودرو به واسطه ماهیت طبیعی آن تخیر شده و در صورت ارتباط با هوای آزاد در آن منتشر می شود . انتشار بخار بنزین در هوا باعث آلودگی محیط زیست در اطراف خودرو می گردد . جهت رفع این مشکل وجود مجموعه ای

تمیز کردن شیشه های خودرو

اگر سطح شیشه های خودرو با لایه ای از گریس، روغن یا ماده جلادهنده پوشیده شود و دید مناسب از بین برود، شیشه باید توسط پاک کننده مناسب شیشه پاک گردد . برای این منظور به دستورالعمل موجود بر روی قوطی پاک کننده دقت نمایید.

نگهداری سطح بدنه خودرو

شستشو

برای حفاظت بدنه خودرو از زنگ زدگی و صدمه دیدن، حداقل یک بار در ماه آن را با آب ولرم یا سرد بشویید.

توجه داشته باشید که هر گونه ماده باقی مانده و ذرات رسوب کرده از جمله نمک ، گل و سایر مواد کثیف را پاک نمایید .

حتماً سوراخ های تخلیه آب کف خودرو و لبه های تختانی درب ها پاک و تمیز باشند.

حشره، قیر، صمغ یا شیره درختان، فضله پرندگان، مواد صنعتی و سایر رسوبات، در صورتی که سریعاً از روی بدنه خودرو پاک نشوند، م بتوانند به سطح آن صدمه بزنند. حتی اگر سریع اقدام نموده و سطح بدنه خودرو را با آب ساده و بدون مواد پاک کننده بشویید، ممکن است بعضی از این رسوبات باقی بمانند . در این حالت باید از صابون ملایم مخصوص

با قابلیت جذب و بازیافت بخار بنزین ضروری است . در خودروها این فرآیند توسط کنیستر یا بخارگیر بنزین صورت می پذیرد . بخار بنزین از طریق شیلنگ به ورودی کنیستر منتقل و در حین عبور از لایه های کربن اکتیو جذب آن می شود.

اثر کنیستر بر کاهش آلودگی محیط زیست بازیافت و مصرف بخار بنزین اثر کنترلی محسوسی به واسطه جلوگیری از انتشار بخار سمی در محیط زیست خواهد داشت . زمان تعویض کنیستر مطابق استانداردهای معتبر صنایع خودرو سازی در صورت منفی بودن نتیجه تست عملکرد توسط مراکز معاینات فنی خودرو، ۳۰ هزار کیلومتر در شرایط عمومی، ۲۴ ماه بعد از زمان نصب می باشد.

هشدارهای کلی

دقت کنید که به کار بستن توصیه های سازنده، هنگام استفاده از مواد شیمیایی پاک کننده و پولیش ، اهمیت فراوانی دارد . تمام هشدارهای توصیه شده بر روی برچسب ها را بخوانید.



هشدارهای پلیسی جهت پیشگیری از سرقت خودرو

- در صورت اقدام به فروش خودرو از طریق انتشار آگهی در جراید، چنانچه خریدار جهت تست، رانندگی خودرو را به عهده دارد سعی کنید زمانی از خودرو پیاده شوید که خودرو خاموش شده و خریدار (راننده) از آن پیاده شده و سویچ را به شما مسترد نماید. در ضمن از قرار دادن اسناد مالکیت در داخل داشبورد هنگام تست خودرو (توسط خریدار) خودداری و بهتر است فردی از بستگان و دوستان نیز شما را همراهی نمایند.
- در هنگام خریداری خودرو حتماً کلیه سویچ ها را تحویل گرفته و چنانچه خودرو مجهز به سیستم ایموبلایزر است از روشن شدن خودرو توسط کلیه سویچ ها مطمئن شوید.
- چنانچه قصد فروش خودرو را دارید و فروشنده چک تضمینی و یا مسافرتی ارائه می نماید، قبل از بررسی اصالت چک از تحویل دادن خودرو به خریدار خودداری نمایید.
- اگر قصد خریداری خودرو دست دوم را دارید، ابتدا هویت اصل فروشنده و مالکیت براساس مطابقت مشخصات خودرو با اسناد را احراز نموده و سپس اقدام به خرید نمایید. در صورت امکان خودرو را از مراکز همگانی معاملات خودرو و با مشورت کارشناس بررسی اصالت آن مراکز، خریداری نمایید.
- چنانچه جهت فروش خودرو در روزنامه ها آگهی چاپ نمودید و خریداران به آدرس شما مراجعه و عنوان کردند خودرو آن ها نزد شما بماند تا خودرو فروشی شما را امتحان کنند به هیچ وجه قبول نکنید چه بسا که خودروی ارائه شده آن ها مسروقه باشد.



فصل ۸ - مشخصات خودرو

مشخصات خودرو ۱۴۰

AutoLibrary
کلاس و وزن خودرو

پارامتر	خودرو با جعبه دنده دستی
نوع کلاس خودرو	سدان
ظرفیت سرنشین	۵
وزن خالص (کیلوگرم)	۱۲۰۵

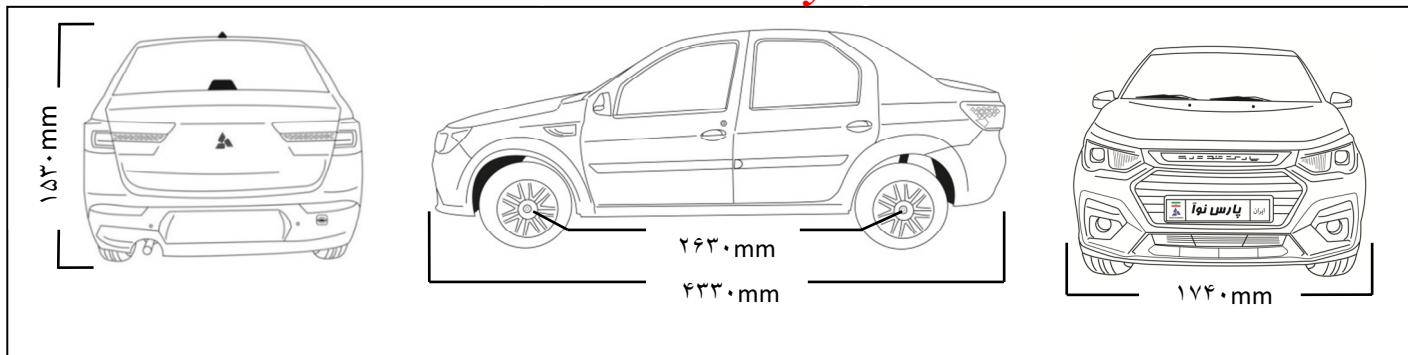

ابعاد (میلیمتر)

4330	طول خودرو
1740	عرض خودرو
1530	ارتفاع خودرو
2630	فاصله مرکز محور جلو تا مرکز محور عقب

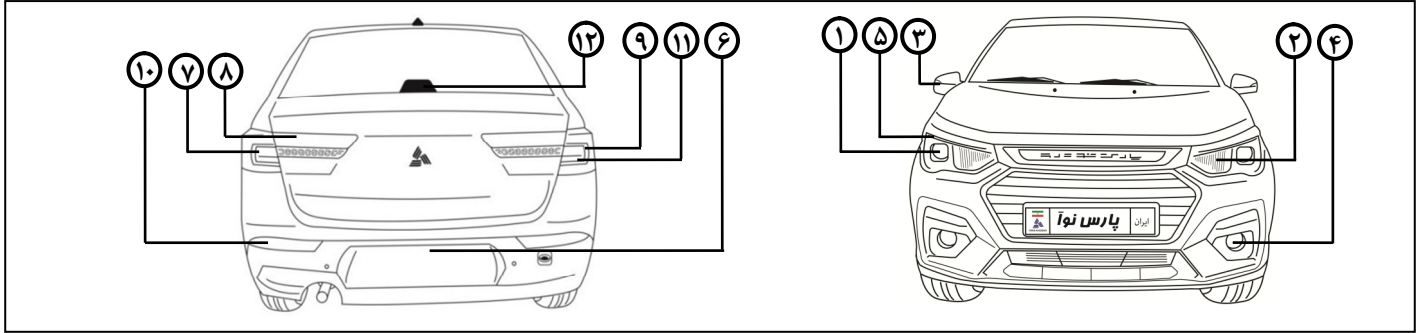

چراغ ها

- ۱- مجموعه چراغ جلو
- ۲- چراغ راهنمای جلو
- ۳- چراغ راهنمای روی آینه جانبی
- ۴- چراغ مه شکن جلو
- ۵- روشنایی در روز (دی لایت)
- ۶- چراغ پلاک
- ۷- چراغ راهنمای عقب
- ۸- چراغ خطر روی درب صندوق عقب
- ۹- چراغ ترمز داخل مجموعه چراغ عقب
- ۱۰- چراغ مه شکن عقب
- ۱۱- چراغ دنده عقب
- ۱۲- چراغ سوم ترمز



توان مصرفی (وات)	لامپ مربوطه	شرح
۵۵	چراغ نور بالا	چراغ های جلو
۵۵	چراغ نور پایین	
۲۱	چراغ راهنمای جلو	
۳۵	چراغ مه شکن جلو	
۵	چراغ کوچک مجموعه چراغ جلو	
۲۱	چراغ راهنمای عقب	چراغ های عقب
۸	چراغ مه شکن عقب	
۵	چراغ ترمز (چراغ ترمز سوم)	
۸	چراغ ترمز داخل مجموعه چراغ عقب	
۱۶	چراغ دنده عقب	
۵	چراغ پلاک خودرو	
۲	چراغ کوچک مجموعه چراغ عقب	
دو عدد ۸ وات	چراغ سقفی جلو	چراغ های داخل خودرو
۵	چراغ داخل صندوق عقب	

AutoLibrary

سیستم انتقال قدرت

دنده دستی (MT)	نوع جعبه دنده
5F18PE MT	مدل جعبه دنده
۱۸۰ N.m	حداکثر گشتاور

نسبت دنده	نوع دنده
۳ / ۸۱۸	دنده ۱
۱ / ۹۴۷	دنده ۲
۱ / ۳۷۹	دنده ۳
۱ / ۰۳۰	دنده ۴
۰ / ۷۶۷	دنده ۵
۳ / ۴۱۷	دنده عقب
۴ / ۳۳۳	دنده نهایی

مشخصات موتور

ردیف	مشخصات موتور	واحد	مقادیر
۱	نوع موتور		ME16 (۴ سیلندر خطی با سیستم سوخت رسانی MPFI)
۲	حداکثر قدرت موتور	kW	۸۳ @ ۶۰۰۰ rpm
۳	حداکثر گشتاور	N.m	۱۵۰ @ ۴۴۰۰ rpm
۴	قطر سیلندر	mm	۷۸/۵
۵	کورس پیستون	mm	۸۲
۶	حجم جابجایی موتور	cc	۱۵۸۷
۷	نسبت تراکم		۱۱ : ۱
۸	نوع سوپاپ ها		DOHC / 4V-Direct HLA Tappet
۹	تعداد سیلندر ها		۴
۱۰	ترتیب احتراق سیلندر ها		۱ - ۳ - ۴ - ۲
۱۱	استاندارد آلایندگی		یورو ۵
۱۲	دور آرام	rpm	۷۵۰

AutoLibrary

ظرفیت ها (لیتر)

۳/۸	با تعویض فیلتر	روغن موتور
۳/۵	بدون تعویض فیلتر	
۲/۶		روغن جعبه دنده دستی
۴۷		باک بنزین

مصرف سوخت (بر حسب L / 100 km)

ترکیبی	بین شهری	شهری	مصرف سوخت خودرو با جعبه دنده دستی
۷/۰۵	۵/۸۰	۹/۲۴	

توجه 

مقادیر مصرف سوخت اشاره شده ، در شرایط آزمایشگاهی و بر اساس استاندارد ECE R83 می باشد و همانطور که در قسمت هایی از دفترچه اشاره شده ، آیتم هایی از قبیل سوخت یورو ۵ ، تک سرنشین بودن، نحوه رانندگی، باد تایر، شیب مسیر، میزان پیمایش وسیله نقلیه و... در آن تاثیر گذار است .

سیستم الکتریکی

۶۰ آمپرساعت	باتری	
۱۴/۳ ولت ۱۵۱ آمپر	ولتاژ و شدت جریان آلترناتور	
۱۲ ولت ۰/۸۵ کیلو وات	استارت	
۰,۷ mm	فیلر دهانه شمع	شمع
BOSCH-FR8	نوع	

تایرها

فشار باد تایر			اندازه تایر	نوع موتور
عقب	جلو			
۲/۱ Psi ، ۳۱ Bar	۲/۱ Psi ، ۳۱ Bar	رانندگی در شهر و حومه	۱۸۵ / ۶۵ R۱۵	بنزینی
۲/۱ Psi ، ۳۱ Bar	۲/۱ Psi ، ۳۱ Bar	رانندگی در اتوبان		



۱۴۹.....	حقوق مشتریان
۱۵۱.....	گارانتی خودرو
۱۵۲.....	استثنائات گارانتی
۱۵۳.....	موارد نقض و ابطال گارانتی خودرو
۱۵۵.....	محدودیت های گارانتی خودرو
۱۵۶.....	گارانتی رنگ خودرو / عملیات سرویس اولیه
۱۵۷.....	برنامه سرویس و نگهداری در شرایط عادی
۱۵۹.....	برنامه سرویس و نگهداری در شرایط سخت
۱۶۰.....	آپشن
۱۶۲.....	پایان عمر محصول / باز یافت خودرو فرسوده

سایپا کارت طلایی :

مشتری گرامی، ارائه خدمات مناسب و مطابق با نیازهای مشتریان از وظایف مهم شرکت پارس خودرو می باشد. در این راستا بسته های خدمات ویژه و جذابی همچون گارانتی بدنه، بیمه بدنه، خدمات امداد پشتیبان در سطوح مختلف و بسته های خدماتی دیگری به صورت تخصصی، با مزیت های رقابتی و مشتری مدار تهیه و در قالب سایپا کارت طلایی ارائه گردیده است. جهت اطلاع از مزایا، قوانین و شرایط بسته های خدمات کارت طلایی از شما دعوت می گردد به سایت شرکت سایپا یدک به نشانی <http://www.saipayadak.org> منوی خدمات کارت طلایی و یا به نمایندگی های مجاز سایپا در سراسر کشور مراجعه نمایید. مشتری گرامی جهت اطلاع از خدمات تحت پوشش و سرویس های مرتبط با خودرو و اعتبار آن به نشانی اینترنتی <http://www.saipayadak.org> منوی خدمات/ کارت طلایی/خدمات کارت طلایی مراجعه فرمایید.

همچنین آخرین "شرایط ارائه خدمات گارانتی و سرویس های دوره ای" در آدرس زیر قابل بهره برداری می باشد:

<http://www.saipayadak.org> منوی خدمات / گارانتی خودرو / راهنمای مالک خودرو

حقوق مشتریان محصولات شرکت سایپا

سایپا یک مبتکر طرح های نوین خدماتی در صنعت خودرو کشور، در راستای نهادینه کردن فرهنگ مشتری محوری در سطح شبکه نمایندگی های مجاز در سراسر کشور، در نظر دارد مجموعه اطلاعات ضروری در خصوص حقوق فی مابین را به منظور ارائه خدمات پس از فروش اثربخش و متناسب با حد انتظار مالکین محترم تقدیم نماید. لذا با اعتقاد به این مجموعه قوانین و مقررات گارانتی بعنوان چارچوب تعیین کننده دامنه اختیارات طرفین بشرح ذیل ارائه میگردد که امید است مثمر ثمر واقع گردد.



توجه

متعلقات الزامی همراه خودرو

متعلقات الزامی همراه خودرو از قبیل رادیو پخش، چرخ زاپاس، جک، آچار چرخ، کفپوش متحرک، مثلث خطر

ضوابط و مقررات خدمات پس از فروش و وظایف نمایندگی های مجاز

- خدمات گارانتی منوط به انجام سرویس اولیه و ادواری می باشد که دوره زمانی و یکلومتر انجام آن باتوجه به نوع خودروی شما در این دفترچه ذکر شده است. از آنجایی که طبق مقررات گارانتی، کلیه قطعات تعویض شده در دوره گارانتی متعلق به شرکت خودروساز می باشد لذا نمایندگی از عودت قطعات داغی به شما مشتری گرامی معذور می باشد.

واحد پذیرش نمایندگی موظف است هزینه تقریبی ارائه خدمات فنی و قطعات ید یک مصرفی و زمان تحویل خودرو را به مالکین محترم اعلام نماید. مسئولیت عیب یابی، تعمیر و یا تشخیص تعویض قطعات معیوب بعهدہ کارشناس فنی نمایندگی های مجاز می باشد. لذا در هنگام مراجعه به تعمیرگاه صرفاً نسبت به اعلام عیوب خودرو خود اقدام فرموده، موضوع کارشناسی یا تعویض قطعات را به نمایندگان مجاز واگذار نمائید.

- نمایندگی موظف به پیش بینی تامین قطعات مورد نیاز بوده بنحوی که خودروی مشتری حداقل زمان توقف در نمایندگی راداشته باشد زیرا نمایندگی در مقابل توقف بی مورد خودرو مسئول می باشد.

نمایندگی موظف به استفاده از قطعات استاندارد و مورد تأیید شرکت می باشد.

تبعات ناشی از تعمیرات غیر استاندارد بعهدہ نمایندگی مجاز خواهد بود لذا جلب رضایت مشتریان و تحقق تعهدات نمایندگی به مشتریان از وظایف مهم نمایندگی مجاز می باشد.

نمایندگی مجاز موظف به ارائه فاکتور رسمی در قبال ارائه کلیه خدمات اعم از سرویس اولیه، گارانتی و غیر گارانتی می باشد و در صورت وجود هرگونه ابهام در شرح اقدامات انجام شده و یا هزینه تعمیرات اعم از قیمت قطعات و اجرت تعمیرات پاسخگو خواهد بود.

- نمایندگان مجاز موظف به نصب تابلو رتبه بندی (رتبه ارزیابی نمایندگی در آن درج شده است) در محل پذیرش می باشند.
- نمایندگی مجاز موظف است در دوران وارانته تعمیرات را فقط براساس موارد ذکر شده در برگ پذیرش انجام دهد و سایر ایرادات مشاهده شده را به مالک خودرو اطلاع رسانی نموده و در صورت توافق رفع نماید.
- تعمیرگاه های مجاز موظفند صورتحساب مشتری را بر اساس فهرست زمان تعمیرات و همچنین نرخ ساعت تعمیرات تنظیم نمایند و در صورت درخواست مشتری فهرست تعمیرات خود را به رؤیت ایشان برسانند.
 - مجموعه های معیوب قبل از سرویس اولیه نیز بایستی تعمیر یا تعویض گردند.
 - کلیه نمایندگی های مجاز موظف به پذیرش خودرو جهت سرویس اولیه و گارانتی در روز تعیین شده اینترنتی می باشند.
 - هرگونه عیب و نقص و خسارت مالی و جانی وارده به مصرف کننده و اشخاص ثالث که بدلیل تعویض یا نصب قطعات در سیستم های جانبی و یا دریافت خدمات خارج از شبکه خدمات پس از فروش سایپا یدک در طی دوران گارانتی ایجاد شود، مشمول گارانتی نبوده و هیچگونه حقی برای مصرف کننده و اشخاص ثالث در برابر شرکت سایپا و یا شرکت سایپا یدک ایجاد نمی کند.
 - هرگونه عملیات لازم تحت عنوان گارانتی می بایست توسط نمایندگی مجاز سایپا یدک صورت پذیرد.
 - خدمات گارانتی محدود به تعویض و یا تعمیر قطعات معیوب (بنا به تشخیص شرکت سایپا یدک) و دستمزد مربوطه می باشد.
 - تعویض یا تعمیر قطعات تحت عنوان گارانتی نمی تواند موجب تمدید دوره گارانتی خودرو گردد.
 - برای دریافت خدمات سرویس اولیه و گارانتی حتماً از طریق نمایندگی های مجاز و یا تعمیرگاه های مرکزی شرکت اقدام شود. این شرکت در قبال هزینه های صرف شده از طریق تعمیرکاران متفرقه هیچگونه مسئولیتی ندارد.
 - مدت زمان تعهد خدمات (مجموع دوره های سرویس ادواری گارانتی و وارانته) شامل ارائه خدمات تعمیراتی و تأمین قطعات یدکی، به مدت ۱۰ سال تضمین می گردد.
 - ضمانت کلیه خدمات و تعمیرات ارائه شده توسط نمایندگی های مجاز به مدت ۲ ماه یا ۳۰۰۰ کیلومتر و برای قطعات یدکی ۶ ماه یا ۱۰۰۰۰ کیلومتر می باشد. (هر کدام زودتر فرا برسد)

توجه



(طبق ماده ۲۹ آئین نامه اجرایی قانون حمایت از حقوق مصرف کنندگان خودرو مصوب ۲۲/۰۱/۱۳۹۵ هیات وزیران، مسئولیت رسیدگی به شکایات مصرف کنندگان و جلب رضایت ایشان در مرحله اول بر عهده عرضه کننده میباشد. لذا مصرف کنندگان محترم میبایست ابتدا در صورت وجود هرگونه نارضیتی، باشبکه خدمات پس از فروش شرکت سایپا یدک، مرکز امور مشتریان گروه خودروسازی سایپا (۰۹۶۵۵۰) و ادارات امور مشتریان شرکت های گروه سایپا ارتباط برقرار و در صورت عدم جلب نظر ایشان می توانند مطابق رویه های مندرج در آئین نامه مذکور اقدام نمایند)

گارانتی خودرو

خودروی شما مطابق زمان ۳ سال و مسافت ۶۰۰۰۰ کیلومتر (هر کدام زودتر فرا رسد) به شرط انجام به موقع سرویس اولیه و سرویس های ادواری ، مطابق شرایط درج شده در این دفترچه ، توسط شرکت سایپا یدک، گارانتی می گردد.

سرویس اولیه

انجام سرویس اولیه این خودرو ، بین ۷۰۰ تا ۱۵۰۰ کیلومتر و یا ۶ ماه پس از تاریخ شروع گارانتی (هرکدام زودتر فرا رسد) الزامی بوده و عدم انجام سرویس اولیه در محدوده های زمانی و مسافتی مذکور، منجر به ابطال گارانتی می گردد.

تبصره ۱: انجام بازدیدهای سرویس اولیه فقط یک بار و به صورت رایگان صورت می پذیرد.

تبصره ۲: هزینه مواد مصرفی و اجرت تعویض آنها (روغن موتور و فیلتر روغن) در سرویس اولیه به عهده مشتری می باشد.

خدماتی که هزینه آن ها بر عهده بسته خدمت (کارت طلایی) می باشد، نیازی به پرداخت وجه از طرف مشتری نیست.

سرویس های ادواری

انجام سرویس های دوره ای مطابق با جدول مندرج در همین دفترچه الزامی بوده و عدم انجام آن ها در شبکه نمایندگی های مجاز گروه سایپا منجر به ابطال گارانتی قطعات و مجموعه های مرتبط خودرو می گردد.

تبصره ۱: اجرت انجام سرویس های ادواری و هزینه مواد مصرفی مورد استفاده در این سرویس ها بر عهده مشتری می باشد . خدماتی که هزینه آن ها بر عهده بسته خدمت (کارت طلایی) می باشد، نیازی به پرداخت وجه از طرف مشتری نیست.

* جهت اطلاع از قانون و آیین نامه حمایت از حقوق مشتریان به آدرس لینک زیر مراجعه نموده و یا کد QR زیر را اسکن فرمایید .



۱- آدرس لینک آیین نامه حمایت از حقوق مصرف کنندگان خودرو :

www.saipayadak.org/wp-content/uploads/2024/12/QRCODE-FILE1.pdf

۲- آدرس لینک قانون حمایت از حقوق مصرف کنندگان خودرو :

www.saipayadak.org/wp-content/uploads/2024/12/QRCODE-FILE2.pdf

نکته: با توجه به این که کلیه اطلاعات خودرو و خدمات آن به صورت مکانیزه در سیستم های گروه خودروسازی سایپا و نمایندگان آن در سراسر کشور ثبت شده است، مشتریان محترم میتوانند از خدمات مرتبط بهره مند گردند.



توجه

با خرید بسته تمدید گارانتی خودرو از نمایندگی های مجاز، دوره گارانتی خودرو را می توانید به میزان یکسال یا ۲۰۰۰۰ کیلومتر مازاد بر زمان و کیلومتر گارانتی عمومی خودرو افزایش دهید.

استثنائات گارانتی

موارد زیر خارج از تعهدات گارانتی می باشد :

- ۱- تعمیرات ناشی از فرسودگی متداول خودرو (منظور از فرسودگی متداول، خرابی های ناشی از عدم انجام تعمیرات و نگهداری مناسب، عدم انجام بازدیدهای ادواری ، فرسودگی تایر و مواردی نظیر لامپ و فیوز می باشد .)
 - ۲- هزینه های مربوطه به عملیات سرویس و نگهداری خودرو ، تنظیمات رایج و سرویس های ادواری
 - ۳- هر گونه صدمات ناشی از عوامل که مرتبط با ساختار خودرو نباشد شامل تصادفات، سنگ خوردگی ، خراش ، سرقت، آتش سوزی و بلایای طبیعی و غیر مترقبه ، جنگ ، اغتشاش و آشوب.
 - ۴- انجام تغییرات در شرایط استاندارد خودرو نظیر کم کردن ارتفاع خودرو، استفاده از رینگ و تایر با سایز غیر استاندارد، دوگانه سوز کردن خودرو در خارج از خطوط تولیدی گروه سایپا
 - ۵- اقلام ضمانت در خودرو شامل کلیه اجزا، قطعات و مجموعه های خودرو به جز قطعات و مواد مصرفی و استهلاکی می باشد.
 - ۶- اقلام استهلاکی توسط کارشناس فنی شرکت سایپا یدک تعیین می گردد .
- لیست قطعات و مواد مصرفی در خودرو که مشمول ضمانت نمی باشند :

روغن ها نظیر روغن موتور، جعبه دنده، ترمز
مایعات نظیر مایع ضد یخ، مایع شیشه شوی
فیلتر ها نظیر فیلتر بنزین، فیلتر هوا و فیلتر روغن



توجه

ضروری است نصب هرگونه آپشن صرفاً در شبکه نمایندگی های مجاز گروه سایپا و توسط کارشناسان مورد تایید صورت پذیرد . بدیهی است در غیر این صورت گروه سایپا هیچ گونه مسئولیتی در قبال تبعات ناشی از قطعات آپشن نصب شده در سایر مراکز غیر مجاز نداشته و هزینه خسارات احتمالی وارده بر عهده مشتری خواهد بود .

اطلاعات تکمیلی استثنائات و محدودیت های گارانتی در سایت شرکت سایپا یدک به آدرس www.saipayadak.org ارائه شده است."

موارد نقض و ابطال گارانتی خودرو



توجه

موارد منجر به جرح سر نشین

مشاهده شده است جهت تمیز ماندن موکت کف اقدام به نصب مشمع در کف اتاق می نمایند که به دلیل عدم رعایت گشتاور در مونتاژ مجدد صندلی و کمربند ایمنی در هنگام حادثه باعث مجروح شدن سرنشینان شده است.

موارد منجر به آتش سوزی خودرو

- ۱- مشاهده شده است به هنگام نصب روکش صندلی، دسته سیم بین اتصالات و بدنه خودرو قرار گرفته که این امر موجب آتش سوزی خودرو می گردد.
- ۲- مشاهده شده است به هنگام نصب دزدگیر تغییراتی در سیم کشی و مدارات الکتریکی خودرو می دهند که این امر موجب آتش سوزی خودرو می گردد.
- ۳- استفاده از وسایل غیر استاندارد مانند (فیوزها، باندها، چراغ های جلو و عقب و راهنما و...)
- ۴- استفاده از وسایل غیر استاندارد در محل فنکد مانند (مدولاتور FM ، دستگاه تصفیه هوا، چراغ شارژی و...) که این امر موجب آتش سوزی خودرو می گردد.

- تحت شرایط زیر گارانتی قطعات و مجموعه های مرتبط از درجه اعتبار ساقط گردیده و شرکت سایپا یدک هیچگونه تعهدی در خصوص گارانتی مجموعه های مرتبط در خودروی مشتری را نخواهد داشت :
- ۱- استفاده از قطعاتی که مورد تایید شرکت سایپا یدک نباشد.
 - ۲- ایجاد تغییرات بر روی خودرو، بدون تایید و موافقت شرکت سایپا یدک
 - ۳- عدم انجام سرویس اولیه و سایر سرویس های ادواری مندرج در همین دفترچه
 - ۴- هرگونه تغییر در سیم کشی و مدارات الکتریکی خودرو (سوییچ قطع کن صفحه کیلومتر، تغییر به دلیل نصب دزدگیر و...)
 - ۵- هرگونه عیب و نقص و خسارات مالی و جانی به مصرف کننده و اشخاص ثالث که بدلیل تعویض یا نصب قطعات در سیستم های جانبی و یا دریافت خدمات خارج از شبکه خدمات پس از فروش سایپا یدک در طی دوره گارانتی ایجاد شود ، مشمول گارانتی نبوده و هیچگونه حقی برای مصرف کننده و اشخاص ثالث در برابر شرکت های سایپا و سایپا یدک ایجاد نمی کند.
 - ۶- در صورتی که هر کدام از قطعات مربوط به سیستم کیلومتر شمار دستکاری شود بگونه ای که اختلاف پیمایش در سیستم خودرو رویت گردد . (ابطال کامل گارانتی خودرو)
 - ۷- هر گونه تغییر در سیستم های الکتریکی و الکترونیکی خودرو مانند نصب دزدگیر، سیستم های صوتی-تصویری(مالتی مدیا)، تغییر در سیم کشی که منجر به بروز ایراد در خودرو گردد.
 - ۸- تعویض اتاق کامل در اثر تصادف شدید.
 - ۹- تغییر، تعویض یا تغییرات ناصحیح، دستکاری و نصب نامناسب یا نصب هرگونه وسیله، قطعه یا متعلقات اضافی که توسط شرکت سایپا یدک تامین نشده باشد منجر به خارج شدن قطعات، اجزا و موارد مرتبط از ضمانت می گردد.
 - ۱۰- انجام هرگونه عملیات تعمیراتی، تعویض روغن موتور، تعویض روغن گیربکس یا سرویس های دوره ای خارج از عملیات های مجاز شرکت سایپا یدک منجر به خارج شدن قطعات و مجموعه های مرتبط از ضمانت می گردد.
 - ۱۱- ریمپ کردن ECU و استفاده از نرم افزار های غیر مجاز (در این شرایط به مجموعه قطعات قوای محرکه به دلیل تغییر در استراتژی عملکردی آسیب وارد خواهد شد لذا در این شرایط خودرو مشمول گارانتی نخواهد شد .)

محدودیت های گارانتی خودرو

- ۱- خدمات گارانتی محدود به تعمیر و یا تعویض قطعه معیوب می باشد که هزینه آن بر عهده شرکت سایپا یدک می باشد . همچنین تشخیص عیب قطعه و تصمیم گیری در خصوص تعمیر یا تعویض آن بر عهده شرکت سایپا یدک است .
- ۲- قطعات تعویض شده در دوره گارانتی خودرو متعلق به شرکت سایپا یدک می باشند .
- ۳- تعمیر یا تعویض قطعات تحت عنوان گارانتی نمی تواند موجب تمدید دوره گارانتی خودرو گردد .
- ۴- لیست قطعاتی که به عنوان قطعات مصرفی و استهلاکی نبوده ولی عمر کارکرد آن ها کمتر از مدت زمان معین در دوران ضمانت خودرو می باشد که برای این گونه قطعات می بایست ضمانت کارکرد مطابق با زمان اعلامی در جدول ذیل لحاظ گردد :

۱۸ ماه	باتری		
۱۸ ماه یا ۳۰ هزار کیلومتر	صفحه کلاچ		
۱۰ هزار کیلومتر کیلومتر از تحویل خودرو	تسمه ها	لامپ	لنت ترمز
	شمع موتور	تیغه برف پاک کن	
۱۸ ماه یا ۳۰ هزار کیلومتر	کاتالیست کانورتور	کربن کنیستر	حسگر دوم اکسیژن
معادل ضمانت خودرو	تایر		

ضمانت سیستم پخش / مالتی مدیا به عهده شرکت عرضه کننده خودرو می باشد .

تبصره - تعویض قطعات مصرفی و قطعات استهلاکی چنانچه ناشی از عیب کیفی و مونتاژی موجود در هر یک از مجموعه های خودرو باشد بصورت رایگان بوده و بر عهده عرضه کننده خودرو می باشد.

"اطلاعات تکمیلی استثنائات و محدودیت های گارانتی در سایت شرکت سایپا یدک به آدرس www.saipayadak.org ارائه شده است".

گارانتی رنگ خودرو

خودروی شما دارای ۳ سال گارانتی رنگ می باشد و در صورت بروز تغییراتی در رنگ خودرو نظیر ریزش رنگ، دو رنگ شدن، پوسته شدن، مشتری می بایست با مراجعه به یکی از نمایندگی های مجاز شرکت سایپا یدک، مراتب را سریعاً به اطلاع برساند.

تبصره ۱ - ریزش مواد شیمیایی و آسیب های ایجاد شده در اثر نگهداری نامناسب خودرو، تحت پوشش گارانتی قرار نمی گیرند.

تبصره ۲ - زدودن چربی و یا تمیز کردن قطعات مکانیکی، زیر اتاق خودرو، قطعات لولادار، قطعات پلاستیکی بیرونی رنگ شده به کمک موادی که مورد تایید فنی نیستند یا وسایل شوینده با فشار توصیه نمی گردد.

عملیات مربوط به سرویس اولیه به شرح زیر می باشد:

سرویس های پیش بینی شده در این دفترچه با توجه به توصیه های کارخانه سازنده ی این خودرو بوده و انجام به موقع سرویس اولیه و سرویس های ادواری شما را در نگهداری خودروی خود در وضعیت مطلوب یاری می نماید.

عملیات سرویس اولیه

- ۱- بازدید سیستم خنک کننده موتور
- ۲- بازدید وضعیت تسمه دینام و کولر و تنظیم آنها در صورت نیاز
- ۳- بازدید سیستم کلاچ
- ۴- بازدید وضعیت عملکرد ترمزو کنترل سطح روغن ترمز (نشستی)
- ۵- بازدید وضعیت باک بنزین، لوله ها، شیلنگ ها و اتصالات (نشستی)
- ۶- بازدید سیستم فرمان
- ۷- بازدید وضعیت گردگیرهای مجموعه های جعبه فرمان و پلوس
- ۸- بازدید وضعیت تایلر ها (تنظیم باد)
- ۹- بررسی نشستی از مجموعه موتور و گیربکس
- ۱۰- بازدید وضعیت باتری و اتصالات
- ۱۱- بازدید و کنترل گشتاور کلیه اتصالات ایمنی

کیلومتر یا مدت زمان کارکرد هر کدام زودتر اتفاق بیوفتند																				فواصل سرویس		نوع سرویس	ردیف
۱۲۶	۱۲۰	۱۱۴	۱۰۸	۱۰۲	۹۶	۹۰	۸۴	۷۸	۷۲	۶۶	۶۰	۵۴	۴۸	۴۲	۳۶	۳۰	۲۴	۱۸	۱۲	۶	ماه		
۲۰۰	۱۹۰	۱۸۰	۱۷۰	۱۶۰	۱۵۰	۱۴۰	۱۳۰	۱۲۰	۱۱۰	۱۰۰	۹۰	۸۰	۷۰	۶۰	۵۰	۴۰	۳۰	۲۰	۱۰	۱	در هزار کیلومتر		
ب		ب		ب		ب		ب		ب		ب		ب		ب		ب		ب	ب	اتصالات سیستم تعلیق جلو	۱۷
هر ۳۶ ماه یا ۶۰۰۰۰ کیلومتر تعویض شود																				ب		مایع خنک کننده موتور	۱۸
ب		ب		ب		ب		ب		ب		ب		ب		ب		ب		ب	ب	سیستم خنک کاری موتور (شامل بررسی سطح مایع خنک کننده)	۱۹
ب	ب	ب	ب	ب	ب	ب	ب	ب	ب	ب	ب	ب	ب	ب	ب	ب	ب	ب	ب	ب	ب	سیستم تهویه مطبوع	۲۰
ت		ت		ت		ت		ت		ت		ت		ت		ت		ت		ت	ت	فیلتر هوای تهویه (در صورت مجهز بودن)	۲۱
ب	ب	ب	ب	ب	ب	ب	ب	ب	ب	ب	ب	ب	ب	ب	ب	ب	ب	ب	ب	ب	ب	گشتاور کلیه اتصالات ایمنی	۲۲
ب	ب	ت	ب	ب	ب	ب	ب	ت	ب	ب	ب	ب	ب	ت	ب	ب	ب	ب	ب	ب	ب	وضعیت لاستیک ها (تنظیم باد)	۲۳
		ب		ب				ب			ب			ب			ب			ب	ب	نشستی از مجموعه موتور و گیربکس	۲۴
ب	ب	ب	ب	ب	ب	ب	ب	ب	ب	ب	ب	ب	ب	ب	ب	ب	ب	ب	ب	ب	ب	سیستم فرمان و اتصالات و گردگیرهای فرمان و پلوس	۲۵

ب : بازدید ت : تعویض

برنامه سرویس و نگهداری در شرایط سخت

AutoLibrary

برنامه سرویس و نگهداری در شرایط سخت

قطعات و سیستم های خودرو هنگامی که در شرایط سخت مورد استفاده قرار می گیرند، باید در فواصل کوتاه تری بازدید و تعویض شوند . برای فاصله زمانی بین بازدیدها و تعمیرات به جدول و شرح آن رجوع نمایید.

ردیف	قسمت مربوطه	نوع عملیات	زمان و یا کیلومتر کارکرد انجام عملیات	شرایط رانندگی
۱	روغن موتور و فیلتر آن	تعویض	هر ۵۰۰۰ کیلومتر	A,B,C,D,E,F,G,H,I
۲	فیلتر هوا	تعویض	زودتر از موعد معمول	B,C,E
۳	تسمه تایمینگ	تعویض	هر ۴۰۰۰۰ کیلومتر	A,B,C,D,E,F,G,H,I
۴	شمع موتور	تعویض	زودتر از موعد معمول	B,H

A : رانندگی به دفعات زیاد و در مسافت های کوتاه

B : کارکرد طولانی مدت خودرو در حالت درجا

C : رانندگی درجاده های ناهموار و پر گرد و غبار

D : رانندگی در مناطقی که نمک یا سایر مواد خورنده وجود دارد و یا در سرمای شدید

E : رانندگی در جاده های شن و ماسه ای

F : هنگامی که بیش از ۵۰ درصد مدت زمان رانندگی با خودرو در ترافیک سنگین و در هوای گرم بالاتر از ۳۲ درجه سانتی گراد باشد.

G : رانندگی در مناطق کوهستانی

H : یدک کشیدن کاروان سفری

A : استفاده از خودرو به منظور گشت زنی، تاکسی، یدک کش یا امور بازرگانی

مشتری گرامی:

فعالیت های سرویس های ادواری مندرج در جداول این دفترچه مشخص کننده تناوب دوره های زمانی و کیلومتری سرویس های ادواری محصول بوده و قابل تعمیم به کیلومترهای کارکرد بالاتر و بازه های زمانی بیشتر نیز می باشند.

در صورتی که تناوب زمانی و یا کیلومتری انجام فعالیتی بیش از بازه های مندرج در جداول سرویس های ادواری باشد، توضیحات لازم در خصوص زمان و کیلومتر انجام آن فعالیت در ذیل جداول سرویس ادواری درج خواهد گردید.

آپشن

آپشن به تجهیزات و ادوات الکترونیکی مانند دزدگیر، سیستم های صوتی تصویری، مالتی مدیا، دوربین و سنسور دنده عقب اطلاق می گردد که علاوه بر مشخصات استاندارد تعریف شده از سوی خودرو ساز، در خودرو مورد استفاده قرار گرفته و نصب آن امکانات و راحتی بیشتر برای سرنشینان خودرو را به همراه خواهد داشت. همچنین با توجه به ماهیت الکترونیکی قطعات آپشن، نصب آنها همواره تغییرات اساسی در مدارات الکترونیکی خودرو را به دنبال خواهد داشت که با توجه به ضرورت رعایت استانداردهای فنی مورد تایید خودروساز، لازم است تا نصب قطعات آپشن حتماً توسط خودروساز و یا نمایندگی های مجاز معرفی شده از سوی خودروساز صورت پذیرد تا از بروز هرگونه اختلال و یا وارد شدن آسیب جدی در سیستمهای الکترونیکی خودرو جلوگیری بعمل آید.

تجهیزات جانبی:

به آن دسته از تجهیزات غیرالکترونیکی اطلاق می گردد که اغلب جهت ارتقاء زیبا یی ظاهری و یا بهبود عملکرد بخش ها یی از خودرو (غالباً در قسمتهای بدنه خارجی و یا ترمیم داخلی خودرو) نصب می گردد که با توجه به تاثیری که معمولاً بر قطعات و مجموعه های مجاور با خود می گذارند، لازم است تا استانداردهای لازم جهت استفاده در خودرو را داشته باشند. از این رو در خصوص تجهیزات جانبی نیز اکیداً توصیه می گردد که حتماً از موارد مورد تایید خودروساز که در نمایندگی های مجاز معرفی شده توسط خودروساز عرضه می گردند، استفاده گردد.

انواع آپشن و تجهیزات:

۱- تجهیزات آپشن نصب شده بر روی خودرو در زمان تولید خودرو (توسط خودروساز):

این نوع آپشن به آن دسته از آپشن ها یی اطلاق می گردد که پس از طی مراحل لازم در زنجیره تامین خودروسازی، توسط شرکت خودروساز و در زمان تولید خودرو بر روی آن نصب گردیده و تمامی موضوعات مرتبط با آن اعم از تطابق با کلیه سیستم های خودرو و استانداردهای مرتبط در آن لحاظ می گردد.

۲- تجهیزات آپشن نصب شده بر روی خودرو پس از تولید خودرو و خارج از فرآیند تولید خودرو:

به کلیه آپشن ها یی که خارج از فرآیند تولید خودرو و قبل یا پس از تحویل خودرو به مشتری بر روی خودرو نصب می گردند، اطلاق می گردد. با توجه به تعریف مذکور، بدیهی است انطباق و سازگاری این نوع از تجهیزات و آپشن ها با مدل و مشخصات فنی خودرو از اهمیت فوق العاده بالا یی برخوردار است که در ادامه به آن خواهیم پرداخت.

اهمیت انتخاب و انطباق آپشن و تجهیزات جانبی با سیستم های خودرو:

امروزه تغییرات و ارتقاء استانداردهای خودروها منجر به توسعه و پیچیدگی روز افزون سیستم های الکتریکی و شکل گیری ارتباطات الکترونیکی ویژه مابین بخش های اصلی خودرو گردیده است . لذا با توجه به وجود سیستم های الکترونیکی متعدد و پیچیده جدید در خودروها و تاثیر پذیری سیستم های مختلف از یکدیگر، ضروری است مشخصات و نوع آپشن مورد استفاده در خودرو منطبق با مشخصات فنی خودرو بوده و حداکثر سازگاری را با آنها داشته باشد . بدیهی است در غیر این صورت ، بروز اختلالات جدی در عملکرد سیستم های اصلی خودرو و پیامدهای مترتب از آن اجتناب ناپذیر خواهد بود.

از این رو اصلی ترین مشکل نصب آپشن و تجهیزات جانبی در مراکز غیر مجاز ، ایجاد مشکلات فنی و اختلال در عملکرد سیستم های اصلی خودرو و خروج آنها از شرایط گارانتی بوده و به همین خاطر اکیداً توصیه می گردد به منظور جلوگیری از ابطال گارانتی اصلی خودرو و یا بخش هایی از آن، نصب آپشن و تجهیزات جانبی ، حتماً در نمایندگی های مجاز منتخب سایپا که دارای مجوز ارائه خدمات آپشن از سوی سایپادک باشند ، صورت پذیرد.

پایان عمر محصول / بازیافت خودرو فرسوده

AutoLibrary

هر وسیله مکانیکی دارای یک عمر مفید مصرف بوده و رفته رفته با نزدیک شدن به زمان پایان عمر آن، ضمن افت رانندگی مورد انتظار از کاربری وسیله مربوطه هزینه های مصرف انرژی، مواد و قطعات، نگهداری و تعمیرات و نیز آلودگی های محیط زیستی ناشی از آن را چند برابر می نماید. از آنجایی که خودرو به عنوان کی وسیله نقلیه با کاربرد بسیار بالا، مصرف کننده عمده سوخت و دارای ظرفیت بالقوه جهت آلودگی محیط زیست می باشد همانند تمامی کشورها برای آن عمر مفید تعریف شده است. به استناد اصل یکصد و سی و هشتم قانون اساسی جمهوری اسلامی ایران در جلسه تاریخ ۱۳۹۲/۷/۱۰ بنا به پیشنهاد شماره ۳۴۷۱ / ۱۰ / ۱۰۰ / ۹۲ و تاریخ ۱۳۹۲/۵/۲۸ ستاد مدیریت حمل و نقل و سوخت کشور، سن فرسودگی خودروهای سواری ۲۰ سال تعیین گردیده است. آن چه مسلم است در تولید آلاینده‌گی نه تنها عمر خودرو، بلکه میزان کارکرد آن نیز تأثیرگذار خواهد بود و عواملی نظیر نوع کاربری، شرایط اقلیمی، نحوه استفاده، تعمیر و نگهداری و طراحی خودرو، احراز شرایط فرسودگی را تغییر می دهد. بر این اساس وسایل نقلیه در صورت عدم امکان دریافت گواهی معاینه فنی یا سن بالاتر از ۲۰ سال فرسوده محسوب می شوند.

در کشورهای اروپایی در حال حاضر عمر مفید خودروها نه تنها براساس سن بلکه بر اساس میزان کارکرد، در هر مدل خاص، اعلام می گردد؛ و از طریق راه کارهایی همچون گواهی اسقاط، مالیات کربن، مالیات جاده و... شرایط استفاده از خودروی فرسوده به صورت مستقیم و غیرمستقیم، غیر اقتصادی می گردد. در کشور ما بر اساس اعلام های رسمی بیش از نیمی از آلاینده‌گی هوای کلان شهرها به دلیل حضور خودروهای فرسوده می باشد. هرچند اسقاط خودروهای فرسوده به دلایل مختلف اجتماعی از کلان شهرها ساده نمی باشد، لیکن عدم توجه به ایجاد مشکلات ایمنی، محیط زیستی و آلاینده‌گی بالای این خودروها در جامعه، ناهنجاری های عظیم محیط زیستی و اجتماعی ایجاد می نماید.

خروج خودروهای فرسوده نه تنها به کاهش حجم تولید آلاینده های محیط زیستی بسیار کمک خواهد کرد، بلکه صنعت بازیافت مواد و قطعات، را احیا و در تقویت رویکرد استفاده از مواد بازیافتی و بازیافت مواد در صنایع خودروسازی، تأثیر چشمگیری خواهد داشت. به دلیل استفاده از انواع مواد فلزی، پلیمری، شیمیایی و... در ساخت خودرو؛ در هنگام پایان عمر و رهاسازی آن در طبیعت امکان ایجاد اثرات نامناسب بر محیط زیست بسیار فراهم می باشد. به همین دلیل سپردن خودروی اسقاطی به مراکز معتبر نه تنها مانع از پخش، انتشار و رهاسازی این مواد شده، بلکه مزیت استفاده مجدد از مواد و کاهش برداشت مواد خام از طبیعت، در صنعت خودروسازی چند برابر می گردد.

طبق پیش بینی انجام شده اگر روند حال حاضر مصرف منابع معدنی کاهش نیابد، تا سال ۲۰۵۰ این منابع رو به اتمام خواهند بود. دغدغه های محیط زیستی و منابع طبیعی موجود، توجه روزافزون تمامی کشورها را به ایجاد راه کارهای حفاظت از منابع طبیعی که متعلق به تمامی نسل های بشر است را موجب شده است. امروزه یکی از شاخص های عملکرد محیط زیستی خودروسازان بزرگ دنیا استفاده از مواد بازیافتی و نیز استفاده از مواد بازیافت پذیر در ساخت قطعات خودرو می باشد. با این اقدام علاوه بر کاهش بهای تمام شده محصول موجب کاهش مصرف منابع، مواد اولیه و انرژی و نهایتاً حفظ محیط زیست خواهیم شد.

پایان عمر محصول / بازیافت خودرو فرسوده

AutoLibrary

از دیگر منافع بازیافت خودروهای فرسوده علاوه بر نوسازی ناوگان حمل و نقل کشور، موجب حفاظت از محیط زیست، کاهش مصرف مواد خام و حفظ منابع اولیه، امکان تولید خودرو با قابلیت بازیافت و استفاده از مواد فلزی، آلومینیومی، پلیمری در خودروهای جدید، کاهش مصرف سوخت و افزایش ایمنی جاده ها و حمل و نقل می باشد. تمامی دارندگان خودروهای فرسوده با در دسترس داشتن مدارک مالکیت خودرو می توانند با مراجعه به یکی از مراکز مجاز نسبت به اسقاط خودروی خود اقدام نمایند.



فصل ۱۰ - فهرست نمایندگی های مجاز

جهت اطلاع از آخرین لیست نمایندگی های مجاز شبکه خدمات پس از فروش شرکت سایپا یدک شامل لیست نمایندگان دارای مجوز ارائه خدمات به خودرو شما ، لطفاً به بخش خدمات مشتریان فهرست نمایندگان شرکت در سایت شرکت سایپا یدک مراجعه نموده و یا کد QR زیر را اسکن فرمایید .

www.saipayadak.org/automotive-repair/dealers



AutoLibrary

ردیف	کد سیستمی	کد تابلو	کد منطقه	نام منطقه	استان	شهر	نام نمایندگی	آدرس	کد تلفن شهر	تلفن
۱	۱۱۱۲	۱۱۶۶	۰	تعمیرگاه های مرکزی	تهران	تهران	تعمیرگاه مرکزی ۱	بعد از چهار راه تهرانپارس - جنب کیمیدارو	۰۲۱	۷۷۹۶۸۴۰۱-۵
۲	۱۷۹۵	۱۱۴۱	۰	تعمیرگاه های مرکزی	تهران	تهران	تعمیرگاه مرکزی ۳	ضلع شمال شرقی میدان آزادی	۰۲۱	۶۶۰۲۳۰۶-۶۶۰۵۳۴۸۹- ۶۶۰۴۴۳۲۸
۳	۲۳۱۶	۵۸۶۴	۱	تهران	تهران	تهران	علیرضا شیرعلی نیا	خیابان قزوین-مقابل خیابان قلعه مرغی	۰۲۱	۵۵۷۰۵۰۰۶ - ۵۵۷۰۳۰۰۷
۴	۲۳۳۳	۵۸۸۴	۱	تهران	تهران	ورامین	شرکت اتحاد خودرو پاسارگاد	بعد از میدان بسیج-ابتدای جاده پیشوا - مقابل اداره راه و شهر سازی پ ۵۰۲	۰۲۱	۳۶۲۲۰۰۲۰-۳۶۲۲۷۲۴۰- ۳۶۲۲۷۲۶۰
۵	۱۶۵۲	۳۰۳۱	۲	شمال شرق	خراسان جنوبی	بیرجند	عبداله یوسفی	خراسان جنوبی، شهر بیرجند ، چهارراه غفاری ، بلوار خلیج فارس - نرسیده به پمپ بنزین شعله	۰۵۶	۳۲۲۲۹۲۹۲-۳۲۲۲۵۱۵۵
۶	۱۵۹۳	۳۰۳۱	۲	شمال شرق	خراسان رضوی	مشهد	شرکت صنعت خودرو کهربائی	مشهد، انتهای بلوار وکیل آباد - ابتدای جاده شاندیز، ۵۰۰ متر جلوتر سمت راست	۰۵۱	۳۵۵۱۳۰۰۰
۷	۱۵۹۷	۳۰۳۲	۲	شمال شرق	خراسان رضوی	مشهد	محمدرضا وورزنده کامه علیا	مشهد، خیابان گاراژدارها - خیابان کوشش ۳۲ - خ بزرگمهر	۰۵۱	۳۳۴۲۰۳۴۷- ۳۳۴۳۴۱۱۱
۸	۲۳۸۷	۵۹۴۴	۲	شمال شرق	خراسان شمالی	بجنورد	بهمن سعادت	بجنورد، امام خمینی غربی ، بلوار گلستان ، روبروی بانک سپه ، پلاک ۱۱۴۴	۰۵۸	۳۳۳۱۰۲۵۴-۳۳۳۱۲۳۱۱

AutoLibrary

ردیف	کد سبستی	کد تابلو	کد منطقه	نام منطقه	استان	شهر	نام نمایندگی	آدرس	کد تلفن شهر	تلفن
۹	۱۱۵۳	۱۶۶	۳	مرکزی	اصفهان	اصفهان	مصطفی عصارزادگان	اتوبان کاوه - سه راه ملک شهر - خیابان بهارستان شرقی - صد متر مانده به فلکه ملک شهر	۰۳۱	۳۴۴۱۶۴۲۰-۳۴۴۴۱۴۸۶
۱۰	۱۳۹۳	۳۲۹۴	۴	مرکزی	اصفهان	اصفهان	محمود قاسمیان	اصفهان، خیابان جی شرقی - بعد از فلکه خوراسگان روبروی مسجدالمهدی کد پستی ۸۱۵۹۸۷۴۷۹۹	۰۳۱	۳۵۲۱۴۹۱۰-۳۵۲۴۱۰۴۰- ۳۵۲۴۱۰۳۰
۱۱	۱۷۴۸	۳۳۲۰	۳	مرکزی	اصفهان	کاشان	شرکت فنی ایلیا گستر آرزو کاشان	میدان بسیج - خروجی شهر به سمت نطنز - خیابان شهدا دارالسلام - بلوار یکم صنایع کارگاهی - قطعه ۱۲	۰۳۱	۵۵۵۰۵۰۵۱-۴
۱۲	۱۰۲۱	۳۶۱	۳	مرکزی وبختیاری	چهارمحال وبختیاری	شهرکرد	نعمت اله بهامین - حسن کریمیان	شهرکرد، سه راه شهرک صنعتی، اول ورودی شهرک صنعتی سمت چپ	۰۳۸	۳۳۳۴۶۸۲۰- ۳۳۳۴۶۸۲۲
۱۳	۱۱۴۰	۳۴۱	۳	مرکزی	یزد	یزد	سیدمحمد مصلاتی	یزد، بلوار ۱۷ شهریور - بعداز مثلثی امام شهر جنب بانک صادرات کد پستی ۸۹۱۷۷۶۳۵۶۴	۰۳۵	۳۵۲۵۱۰۷۷- ۳۵۲۵۱۰۷۸
۱۴	۱۲۵۸	۴۲۰۲	۵	جنوب	بوشهر	برازجان	عالی اسماعیلی	برازجان، جاده کمربندی - روبروی کارخانجات آرد - نمایندگی سایبا اسماعیلی کد پستی ۷۵۶۱۶۸۶۹۹۷	۰۷۷	۳۴۲۶۰۰۳۶
۱۵	۱۸۱۳	۵۰۲۸	۴	جنوب	فارس	آباده	شرکت خدمات اتومبیل راه سپهر آباده	آباده کیلومتر ۲ جاده اصفهان - روبروی خیابان داود	۰۷۱	۴۴۳۶۴۳۵۰-۳
۱۶	۱۰۱۷	۲۲۹	۴	جنوب	فارس	جهرم	حمید رحمانیان	جهرم بلوار بسیج - نبش میدان شهید اسدزاده	۰۷۱	۵۴۳۴۲۶۸۸-۹۵
۱۷	۱۶۱۲	۵۰۱۸	۵	جنوب	فارس	شیراز	اکبر دل افکار	شیراز، بلوار امیر کبیر - بالاتر از شرکت نفت کد پستی ۷۱۷۵۷۱۵۳۶۱	۰۷۱	۳۸۲۱۵۴۷۳-۳۸۲۰۲۰۲۲

AutoLibrary

ردیف	کد سیستمی	کد تابلو	کد منطقه	نام منطقه	استان	شهر	نام نمایندگی	آدرس	کد تلفن شهر	تلفن
۱۸	۱۶۵۳	۵۰۲۲	۴	جنوب	فارس	شیراز	حمیدرضا جامعی	شیراز بلوار سلمان فارسی - جنب شرکت بیمه ایران - پلاک ۱۱۶	۰۷۱	۳۷۳۲۲۱۳۱-۲
۱۹	۲۳۲۳	۵۸۷۱	۴	جنوب	کهگیلویه و بویراحمد	یاسوج	شرکت قصر خاطره یاسوج	یاسوج تل خسرو - وردی جاده شیراز بعد از پمپ بنزین منصوری	۰۷۴	۳۳۳۵۶۲۹۲-۳۳۳۵۶۲۹۷
۲۰	۱۰۹۱	۳۷۱	۵	شمال غرب	اردبیل	اردبیل	شهرورز رمزی پیراقوم	خ جام جم - روبروی بانک تجارت شعبه جام جم	۰۴۵	۳۳۸۱۳۱۴۱-۲-۴
۲۱	۲۳۵۸	۵۷۴۸	۵	شمال غرب	آذربایجان شرقی	تبریز	احسان دسترنج آزادی	دروازه تهران - جنب بانک سپه استاد شهریار - کوی شهید محلاتی	۰۴۱	۳۳۳۳۴۸۷۰-۲-۳۳۳۳۱۱۴۱-۲
۲۲	۱۰۱۴	۱۸۱	۶	شمال غرب	آذربایجان شرقی	تبریز	امیراحمد و بهرام ارومچیان	تبریز، خیابان راه آهن - چهارراه قطران - کد پستی ۵۱۸۳۷۳۶۴۹۱	۰۴۱	۳۴۴۱۰۴۷۲-۳۲۸۰۲۰۱۸-۳۲۸۱۳۲۲۲
۲۳	۲۳۸۴	۵۹۴۷	۵	شمال غرب	آذربایجان غربی	ارومیه	شرکت اروم توان لک خودرو	ارومیه، کیلومتر ۲ جاده ارومیه/سلماس - روبروی سازمان کشاورزی - پلاک ۱/۷۲	۰۴۴	۳۲۷۲۰۱۷۸-۳۲۷۲۱۴۴۹
۲۴	۱۵۲۰	۲۳۱۱	۵	شمال غرب	آذربایجان غربی	سلماس	احد اسدی اهرنجانی	بلوار جمهوری اسلامی - میدان سرباز- روبروی اداره راه و ترابری	۰۴۴	۳۵۳۳۷۰۰۲-۳
۲۵	۱۵۵۲	۲۳۱۳	۵	شمال غرب	آذربایجان غربی	مهاباد	انور عبدالله زاده	مهاباد - شهرک کارمندان - ضلع شمالی میدان استاد هیمن - پلاک ۲	۰۴۴	۴۲۳۳۴۸۸۸-۴۲۳۴۱۴۱۵
۲۶	۱۰۴۸	۲۱۱	۱۶	گلستان	گلستان	گرگان	شرکت عدالت روشن کارن	گرگان کیلومتر ۱ جاده گرگان گنبد نبش خ فیض آباد	۰۱۷	۳۲۱۷۰۹۰۰-۳۲۱۶۱۰۴۰
۲۷	۱۷۱۰	۳۱۷۴	۶	شمال ۱	مازندران	آمل	عیسی صداقت	آمل ۳۰۰ متر بعد از میدان هزار سنگر - به طرف جاده بابل	۰۱۱	۴۳۲۵۹۱۰۰-۴

ردیف	کد سیستمی	کد تابلو	کد منطقه	نام منطقه	استان	شهر	نام نمایندگی	آدرس	کد تلفن شهر	تلفن
۲۸	۱۸۲۳	۳۱۸۱	۱۵	غرب مازندران(چالوس)	مازندران	چالوس	حسن خلیل خلیلی	چالوس روبروی کمربندی - ابتدای خط هشت	۰۱۱	۵۲۲۵۶۱۱۲-۴- ۵۲۲۵۶۹۶۹- ۵۲۲۵۰۶۱۹
۲۹	۱۴۲۶	۳۱۵۱	۶	شمال ۱	مازندران	ساری	علیرضا بخشی کیادهی	بزرگراه ولی عصر-مقابل بانک صادرات شعبه میدان بار	۰۱۱	۳۲۲۱۸۳۴۷-۸- ۳۲۲۱۲۲۱۱- ۳۲۲۱۱۷۰۰
۳۰	۱۷۲۰	۱۱۱۳	۷	همجوار	البرز	کرج	شرکت ارم خودرو میلاذ	مهرشهر - حسین آباد - خیابان عدالت - پلاک ۶۳	۰۲۶	۳۳۲۰۵۳۵۳- ۳۳۳۰۴۹۹۵- ۳۳۳۰۱۷۲۴
۳۱	۱۷۰۷	۱۱۱۴	۷	همجوار	البرز	مشکین دشت	حسین امین ترابی	مشکین دشت کرج، ابتدای بلوار دشت بهشت، پلاک ۱۱۰	۰۲۶	۳۶۲۱۷۵۷۵-۷
۳۲	۱۲۶۹	۳۲۱۱	۸	همجوار	سمنان	شاهرود	فرخ ترابی	شاهرود، میدان امام رضا (سرچشمه) - بلوار امام رضا - جنب اداره راه، پلاک ۱	۰۲۳	۳۲۲۲۶۱۰۸
۳۳	۱۴۷۱	۳۲۱۴	۷	همجوار	سمنان	سمنان	حسین نیک بین	میدان قوس - روبروی پارک سیمرغ، نمایندگی سایپا	۰۲۳	۳۳۳۰۳۰۰۸- ۳۳۳۰۳۰۰۰-۶
۳۴	۱۱۹۹	۴۰۲	۷	همجوار	سیستان وبلوچستان	ایرانشهر	سوالی دهانی	ایرانشهر، کیلومتر ۴ جاده بمپور، مقابل بیمارستان ایران، نمایندگی شرکت سایپا	۰۵۴	۳۷۲۱۴۰۱۸- ۳۷۲۱۲۲۵۳
۳۵	۱۳۰۱	۵۲۰۱	۷	همجوار	سیستان وبلوچستان	زاهدان	شرکت خدمات گسترپیشروسیستان	زاهدان، خیابان سعدی غربی، ابتدای کمربندی خرمشهر، پشت تعاونی شماره ۲۰ نمایندگی شرکت سایپا	۰۵۴	۳۳۵۱۷۶۶۹ - ۳۳۵۰۲۹۱۱-۱۲
۳۶	۱۷۷۴	۳۴۴۶	۷	همجوار	قم	قم	علی اصغر مومنی	قم، خیابان اراک، بعد از پل، روبروی، پمپ بنزین، جنب ۲۰ متری طباطبایی	۰۲۵	۳۸۸۱۵۳۰۰- ۳۸۸۰۳۴۵۴- ۳۸۸۱۰۶۴۲- ۳۸۸۱۰۵۰۰- ۳۸۸۳۹۹۹۰

ردیف	کد سیستمی	کد تابلو	کد منطقه	نام منطقه	استان	شهر	نام نمایندگی	آدرس	کد تلفن شهر	تلفن
۳۷	۱۰۱۳	۱۲۱	۸	همجوار	قم	قم	شرکت خدماتی نگین خودروی قم	قم، خیابان امام خمینی - بعد از بیمارستان حضرت معصومه (س) - نرسیده به پل شهید دستغیب - سمت راست - پ ۶۰۵	۰۲۵	۲-۳۶۶۶۴۴۴۱-۳۶۶۵۵۴۴۰
۳۸	۲۰۷۴	۳۳۷۱	۱	تهران	مرکزی	اراک	شرکت کیهان موتور مرکزی	اراک - ورودی شهر از سمت سلفچگان - روبروی شهرک صنعتی قطب اراک	۰۸۶	۵-۳۴۱۳۴۰۵۳
۳۹	۱۸۱۱	۲۲۱۱	۷	همجوار	زنجان	زنجان	حمید اسکندریون	خیابان خیام - روبروی ایستگاه راه آهن	۰۲۴	۲-۳۳۳۲۴۲۸۲-۳۳۳۶۳۷۰۲
۴۰	۱۵۵۹	۲۰۵۵	۸	شمال ۲	قزوین	قزوین	شرکت راکب تک تاز البرز	خیابان میرزا کوچک خان - روبروی خیابان بهار	۰۲۸	۳-۳۳۲۴۰۸۸۰
۴۱	۱۵۲۳	۲۰۱۴	۸	شمال ۲	گیلان	رشت	شرکت خودروسرویس خزر	خ طالقانی - روبروی امامزاده دانای علی	۰۱۳	۴-۳۳۵۲۹۵۹۱
۴۲	۱۶۰۵	۲۰۱۷	۸	شمال ۲	گیلان	رشت	شرکت کاسانه گیلان	رشت، بلوار امام رضا (ع) - آج بیشه - جنب پمپ بنزین - پلاک ۲۶۰	۰۱۳	۳-۳۳۸۲۵۵۵۱
۴۳	۱۰۴۴	۲۴۲	۸	شمال ۲	گیلان	لاهیجان	امیر پور نصیر	میدان انتظام روبروی نیروی انتظامی	۰۱۳	۴۲۳۳۷۵۵۹-۴۲۳۲۳۳۸۱
۴۴	۱۷۱۴	۲۱۵۵	۱۲	غرب ۲	کردستان	سنندج	شرکت راهنیان کردستان	میدان محمدی، نرسیده به پلیس راه همدان، جنب پمپ بنزین سیلو	۰۸۷	۹-۳۳۳۸۴۰۰۹-۳۳۳۸۴۰۰۶-۷
۴۵	۱۷۴۹	۲۲۶۲	۱۲	غرب ۲	کرمانشاه	سرپل ذهاب	علیرضا شامحمدی	۵۰۰ متری ابتدای ورودی شهر (از سمت شهر دالاهو)	۰۸۳	۱۱-۵۸۵۱۱۱۲۱-۵۸۵۱۱۰۹۰
۴۶	۲۰۴۱	۲۳۶۶	۱۲	غرب ۲	کرمانشاه	کرمانشاه	شرکت خودرو حرکت غرب	کمربندی جاده راه کر بلا - روبروی ترمینال اسلام آباد غرب	۰۸۳	۲-۳۷۲۶۵۰۰۲-۳۷۲۶۵۰۰۰
۴۷	۱۰۶۶	۳۲۵	۹	غرب	لرستان	الیگودرز	اسداله صادقی خوانساری	چهار راه شهرداری خیابان آیت اله سعیدی	۰۶۶	۴-۴۴۳۲۲۲۹۴-۴۳۳۲۱۰۴۵

ردیف	کد سیستمی	کد تابلو	کد منطقه	نام منطقه	استان	شهر	نام نمایندگی	آدرس	شهر	کد تلفن
۴۸	۱۱۸۴	۳۲۲	۹	غرب	لرستان	خرم آباد	نصرت اله اسلامی زاده	کیلومتر ۱ جاده خوزستان - جنب ماهواره مخابراتی شهید رحیمی	۰۶۶	۳۳۴۰۷۱۱۵- ۳۳۴۲۹۹۷۹
۴۹	۱۳۱۹	۲۴۰۵	۹	غرب	همدان	ملایر	فرهاد قنبری	بلوار شهیدبهبشتی - روبروی دریاچه تفریحی کوثر	۰۸۱	۳۳۳۴۵۰۵۰- ۳۳۳۴۵۳۰۰- ۳۳۳۴۷۳۸۸
۵۰	۱۰۵۵	۳۱۱	۹	غرب	همدان	همدان	محسن کوچک عظیمی	میدان امام حسین - جنب بانک کشاورزی	۰۸۱	۳۲۶۴۵۴۴۰-۸
۵۱	۱۱۳۹	۳۸۱	۱۰	جنوب غرب	ایلام	ایلام	علی محمد سوخته	جاده کرمانشاه حد فاصل سه راه خیابان دانشگاه و میدان امام حسن (ع)	۰۸۴	۳۲۲۲۴۴۰۶- ۳۲۲۲۰۸۱۵- ۳۲۲۳۱۱۸۸
۵۲	۱۶۶۸	۴۱۲۲	۱۰	جنوب غرب	خوزستان	اهواز	سیدعباس موسوی	اهواز- اتوبان آیت اله بهبهانی- اسلام آباد- نبش خیابان صبا	۰۶۱	۳۵۵۶۶۰۶۱-۳- ۳۵۵۶۸۳۰۱
۵۳	۲۲۳۴	۵۶۱۹	۱۰	جنوب غرب	خوزستان	باغملک	علی اکبر حاجی زاده بختیاری نژاد	جاده رستم آباد به ایده جنب استادیم ورزشی	۰۶۱	۴۲۷۲۴۰۰۵-۷
۵۴	۱۸۱۴	۵۱۱۷	۱۱	جنوب شرق	کرمان	رفسنجان	محمد میرزایی عباس آبادی	رفسنجان خیابان مطهری، جنب اداره راه نمایندگی سایپا	۰۳۴	۳۴۳۲۵۶۰۰-۱
۵۵	۲۲۱۲	۵۶۷۲	۱۱	جنوب شرق	کرمان	کرمان	روح الله گروهی	کرمان، خیابان سپه، بعد از شهرداری مرکزی، جنب مسجد طباطبایی	۰۳۴	۳۲۲۳۲۸۶۵- ۳۲۲۳۲۷۹۹
۵۶	۱۱۶۶	۲۸۴	۱۱	جنوب شرق	هرمزگان	بندرعباس	جلیل رحمانیان کوشکی	بندرعباس بلوار امام خمینی بلوار نواب صفوی نبش کوچه آزادگان دوم	۰۷۶	۳۳۳۳۳۷۶۴-۵